

مشخصات دسته سیمها - خودروهای فرمان سمت چپ

دسته سیم موتور

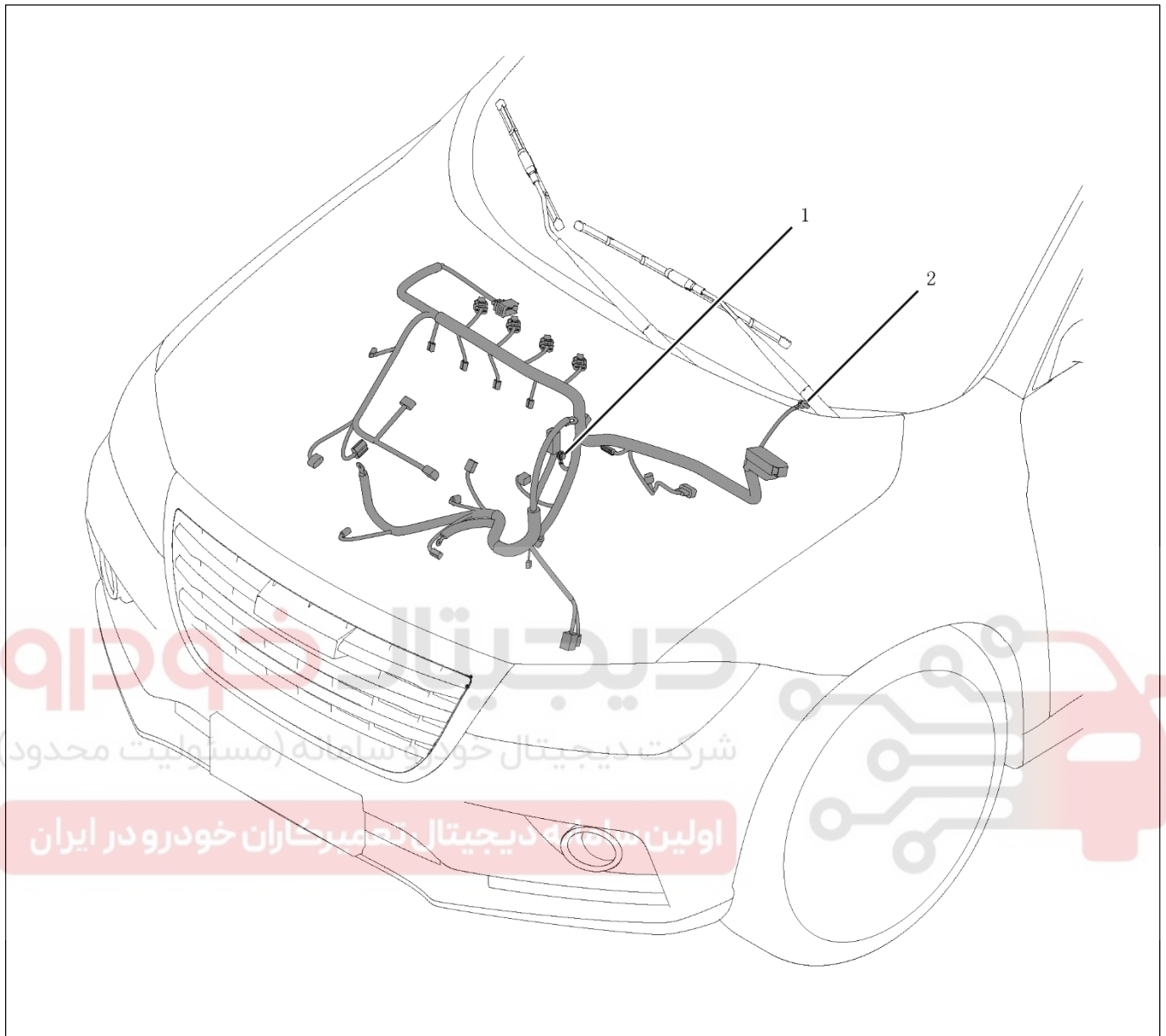

GF01 905 913 915 .1

GF02 981 982 983 984 .2

## دسته سیم محافظه موتور

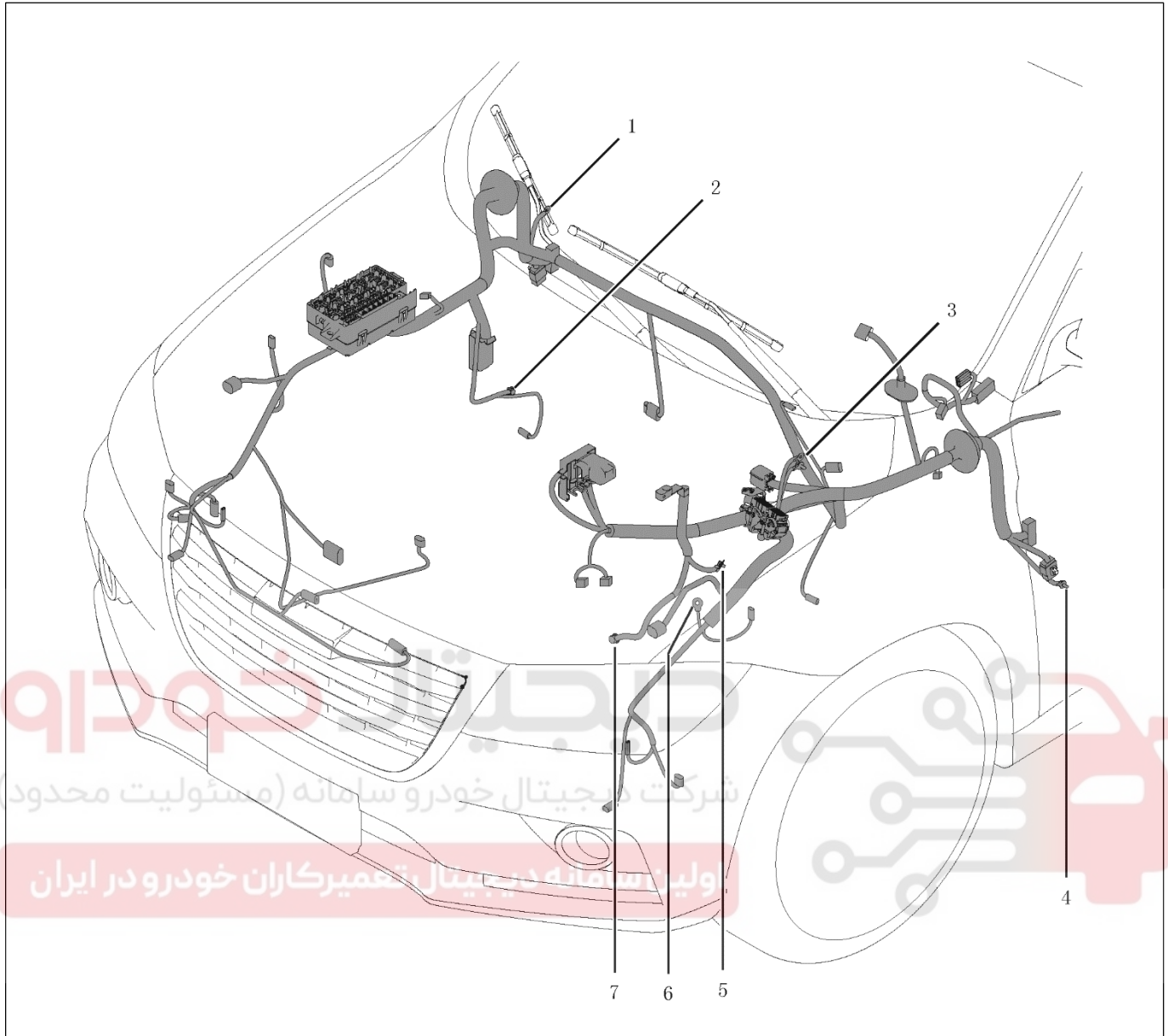

GQ01 909 926 932 935 971 998 .1

GQ02 920 921 923 .2

GQ03 911 912 .3

GQ04 927 .4

GQ05 X2 .5 سیم اتصال بدنه خودرو

GQ06 936 959 969 990 .6

GQ07 X3 .7 سیم اتصال بدنه گیربکس

دسته سیم داشبورد

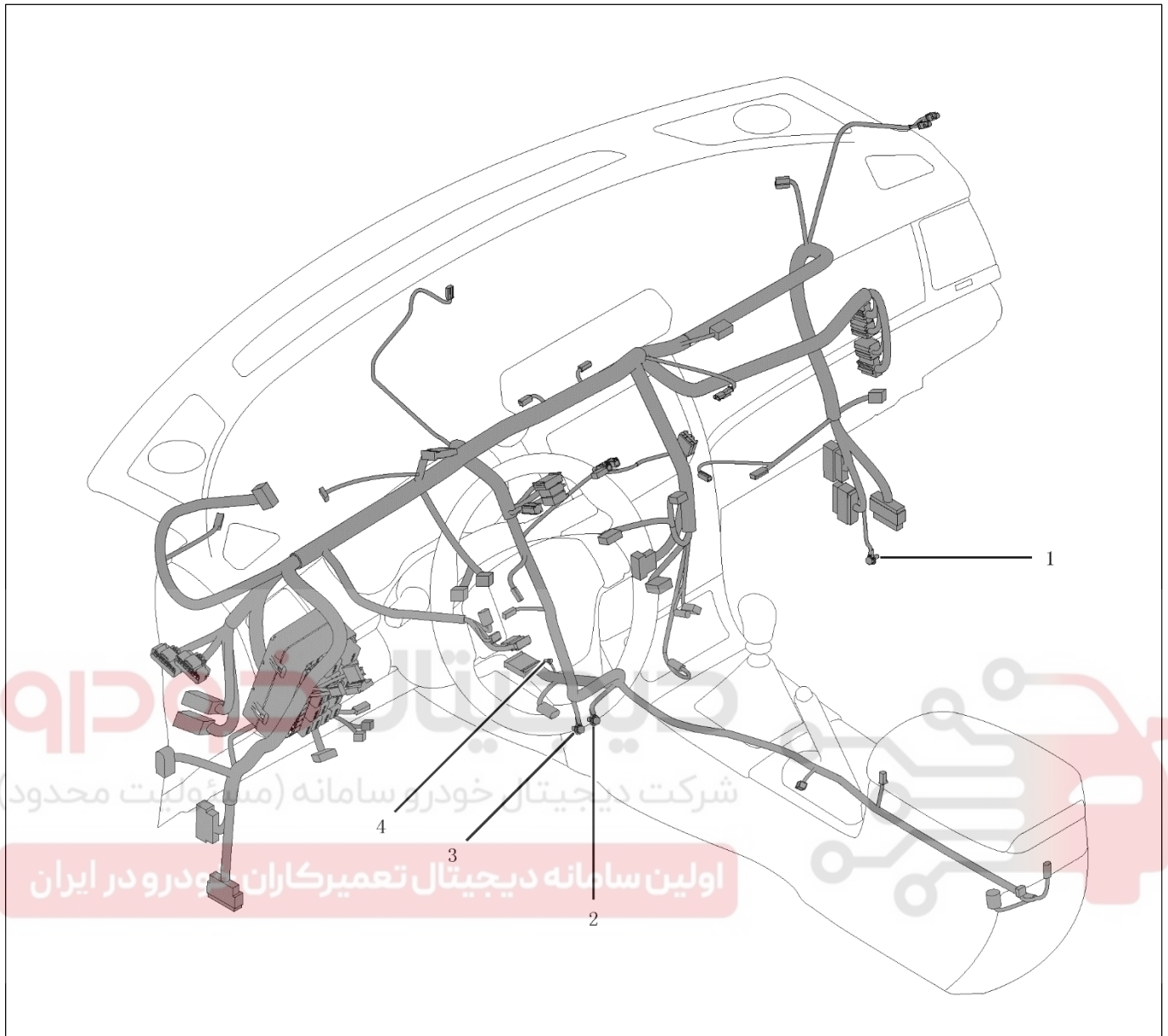

- GY01 922 965 991 992 993 994 .1
- GY02 908 909 941 975 995 .2
- GY03 902 943 944 955 970 996 .3
- GY04 907 .4

دسته سیم اتاق خودرو

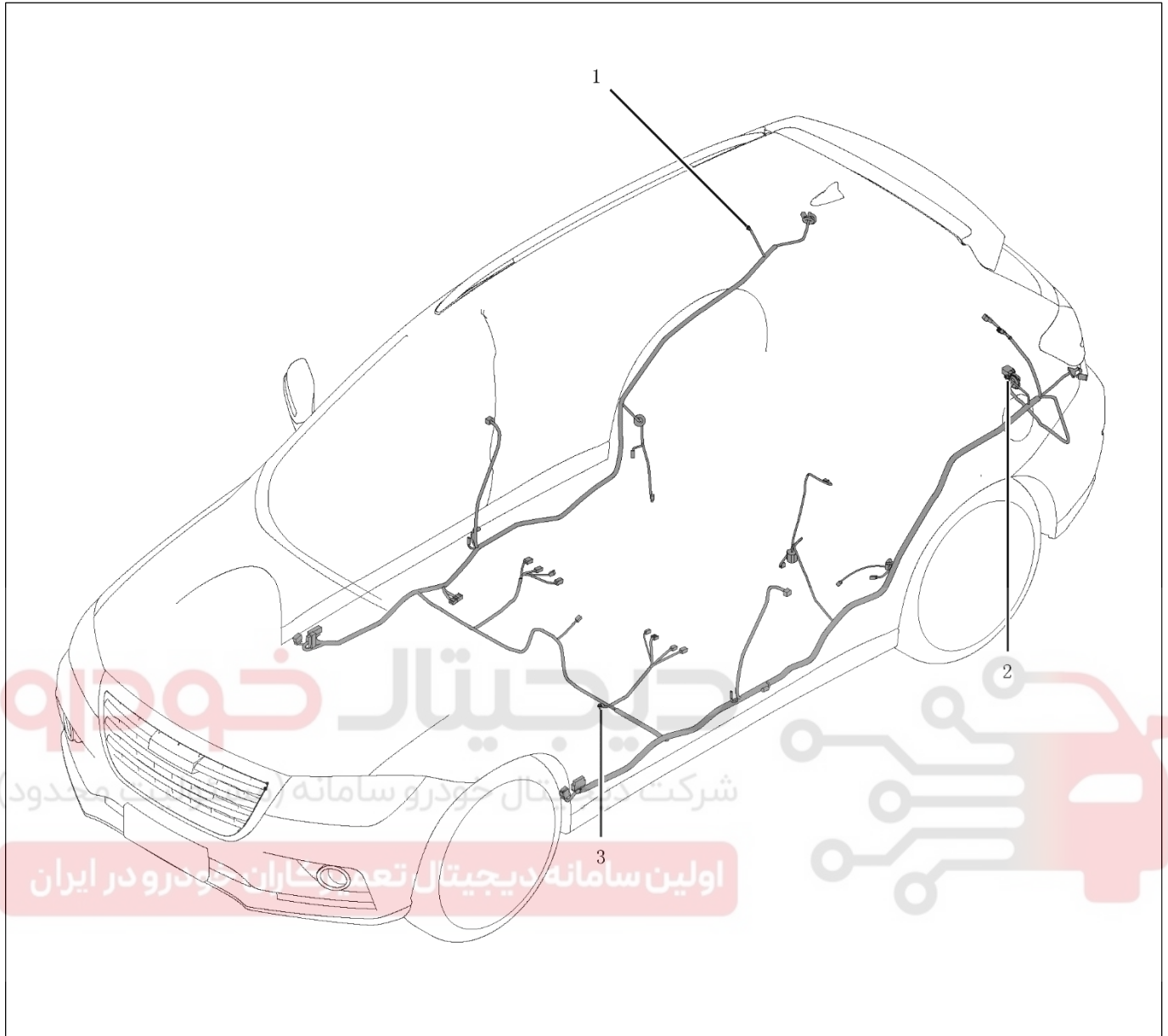

GC01 924 928 .1

GC02 929 942 945 978 .2

GC03 938 962 964 987 988 999 .3

# دیجیتال خودرو

شرکت دیجیتال خودرو سامانه (مسئولیت محدود)

اولین سامانه دیجیتال تعمیرکاران خودرو در ایران



# دیجیتال خودرو

شرکت دیجیتال خودرو سامانه (مسئولیت محدود)

اولین سامانه دیجیتال تعمیرکاران خودرو در ایران



# دیجیتال خودرو

شرکت دیجیتال خودرو سامانه (مسئولیت محدود)

اولین سامانه دیجیتال تعمیرکاران خودرو در ایران



## دسته سیم موتور (مدل 6AT)

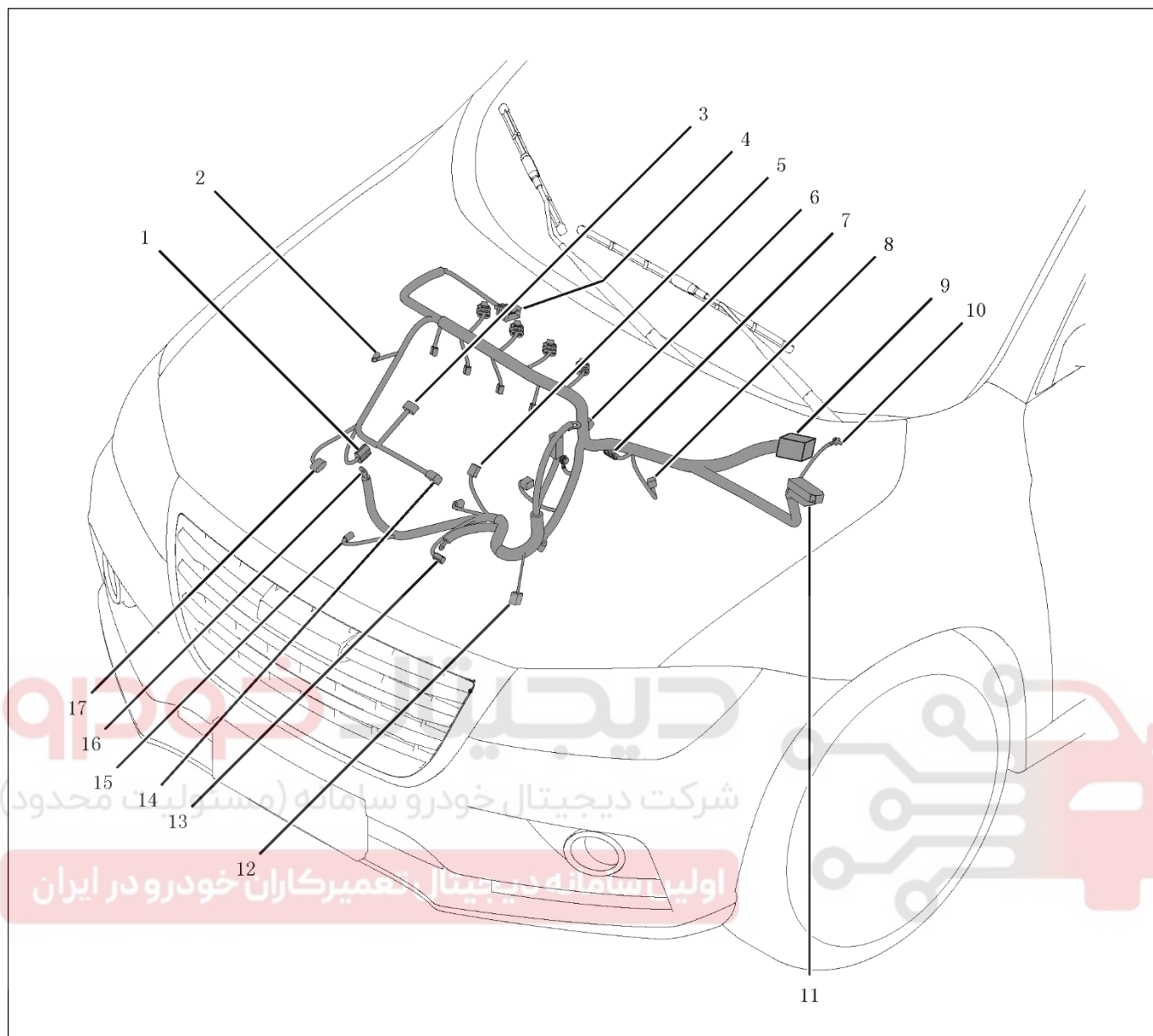

- 10. سوکت متصل به سیم اتصال بدنه
- 11. سوکت اتصال به ECU موتور FZ1 E
- 12. سوکت پمپ خلاء برقی FZ19
- 13. سوکت استارت FZ15
- 14. سوکت سنسور فشار FZ38
- 15. سوکت کمپرسور FZ18
- 16. سوکت خروجی دینام FZ20
- 17. سوکت سنسور فشار دمای هوای ورودی FZ12

- 1. سوکت شیر برقی FZ13
- 2. سوکت شیر FZ25 VVT
- 3. سوکت دینام FZ35
- 4. سوکت سنسور اکسیژن جلو FZ22
- 5. سوکت سنسور ضربه (ناک) FZ14
- 6. سوکت سنسور موقعیت موتور FZ17
- 7. سوکت شیر کنترل خروجی اگزوز FZ37
- 8. سوکت سنسور دمای مایع خنک‌کننده FZ21
- 9. سوکت اتصال به دسته سیم موتور FT2 B

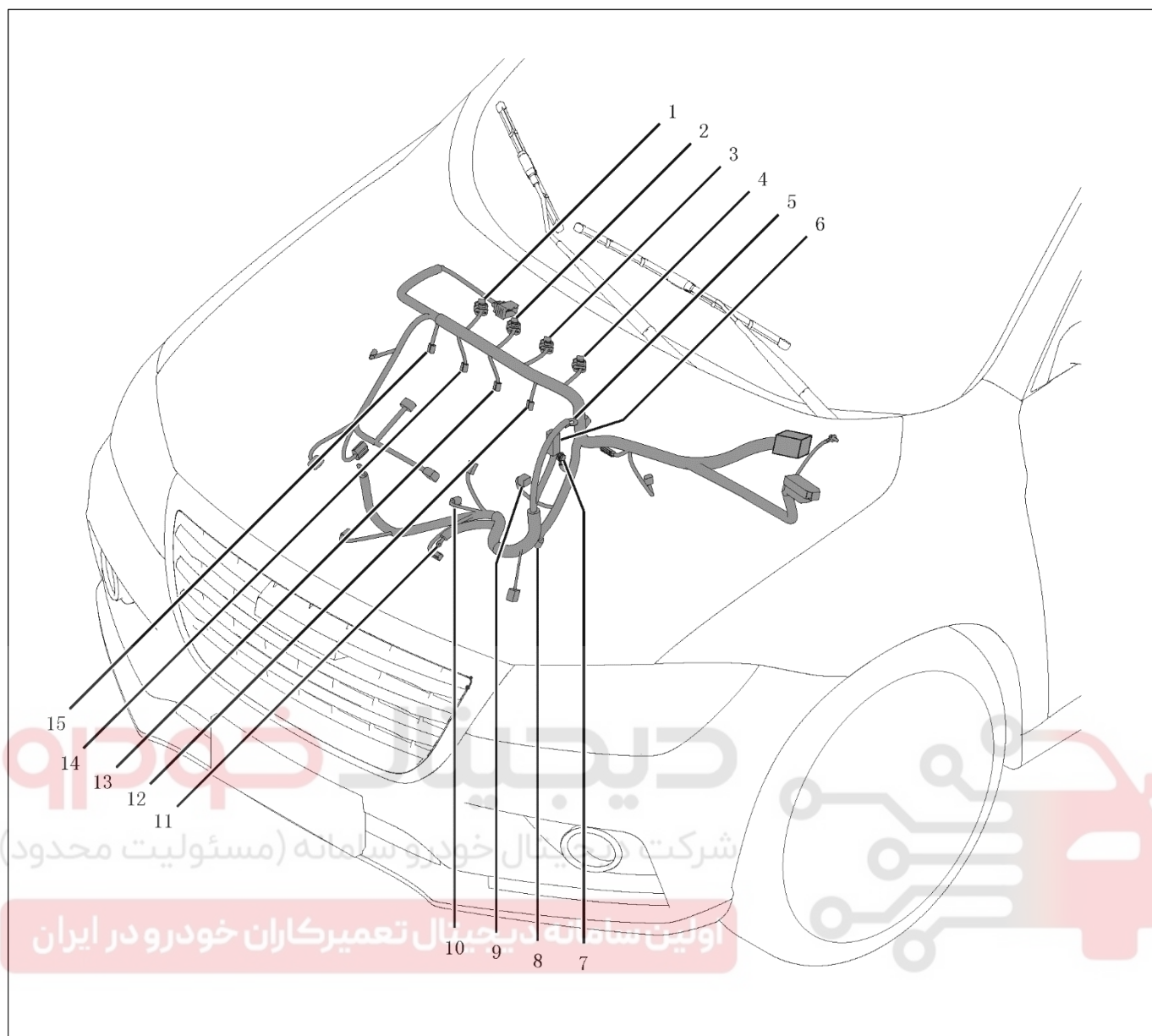

- |                                     |   |
|-------------------------------------|---|
| 7. سوکت متصل به سیم اتصال بدنه      | 1. سوکت کوئل سیلندر 1 FZ2               |
| 8. سوکت سنسور دور موتور FZ11        | 2. سوکت کوئل سیلندر 2 FZ3               |
| 9. سوکت شیر برقی کنیستر FZ30        | 3. سوکت کوئل سیلندر 3 FZ4               |
| 10. سوکت فشنگی فشار روغن موتور FZ31 | 4. سوکت کوئل سیلندر 4 FZ5               |
| 11. سوکت استارت FZ16                | 5. برق مثبت مستقیم استارت از باتری FZ27 |
| 12. سوکت انژکتور سیلندر 4 FZ9       | 6. برق مثبت جعبه فیوز از باتری FZ26     |
| 13. سوکت انژکتور سیلندر 3 FZ8       |   |
| 14. سوکت انژکتور سیلندر 2 FZ7       |   |
| 15. سوکت انژکتور سیلندر 1 FZ6       |   |

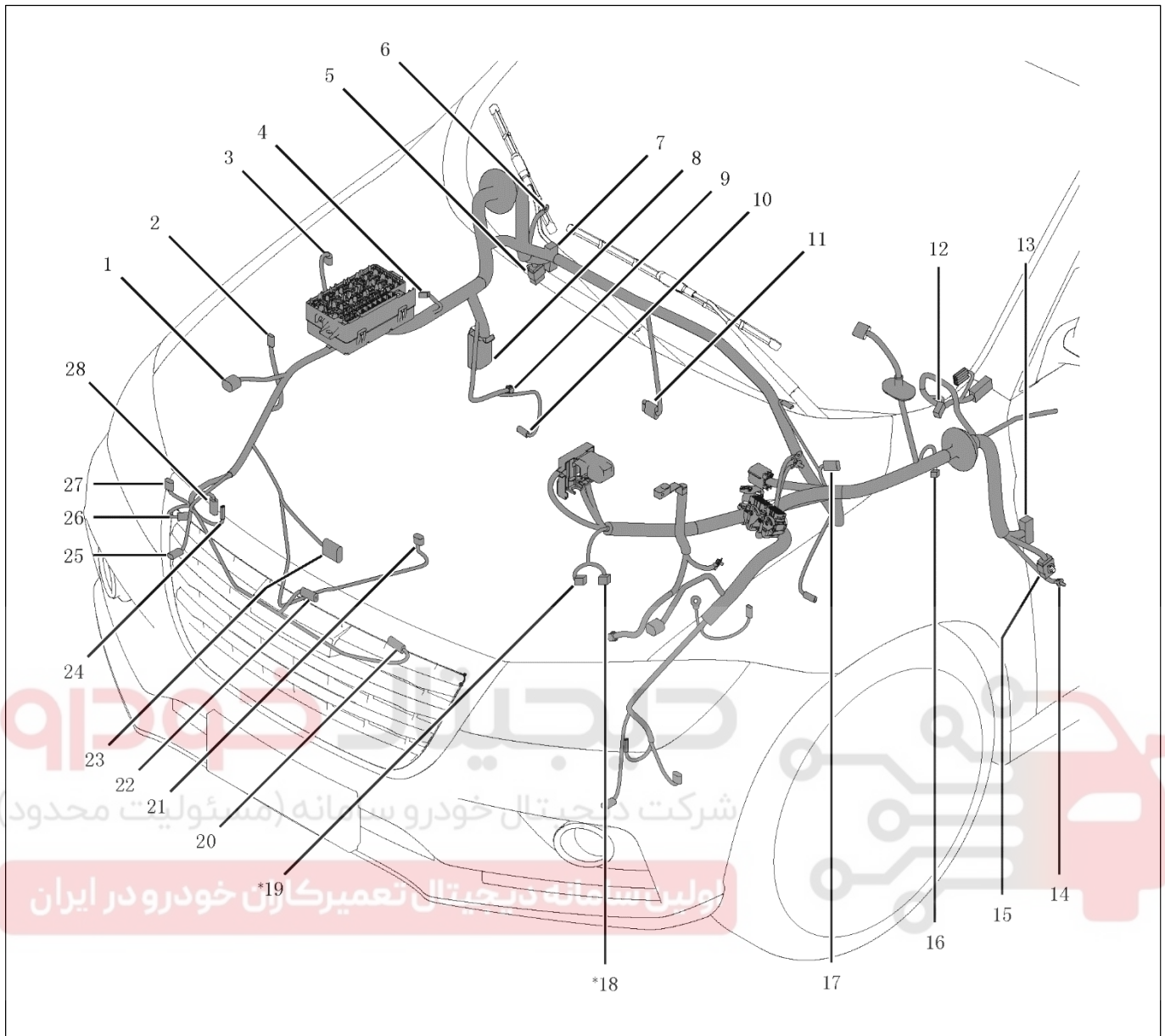

- |   |  |
|---|--|
| 15. سوکت اتصال به دسته سیم اتاق QT2 B     | 1. سوکت چراغ جلو QZ18                              |
| 16. سوکت سنسور کلاچ QZ44                  | 2. سوکت موتور تنظیم کننده چراغ نور پایین-راست QZ25 |
| 17. سوکت عملگر گیربکس QZ46                | 3. سوکت فشنگی فشار سه حالتی QZ40                   |
| 18. سوکت کلید بازدارنده QZ47              | 4. سوکت سنسور فشار دمای بیرون QZ41                 |
| 19. سوکت سنسور خلاء ترمز QZ12             | 5. سوکت اتصال به دسته سیم بدنه خودرو QT1 A         |
| 20. سوکت بوق با صدای پایین QZ8            | 6. سوکت متصل به سیم اتصال بدنه                     |
| 21. سوکت سنسور تشخیص ارتفاع تعلیق جلو QZ9 | 7. سوکت اتصال به دسته سیم داشبورد QZ11 A           |
| 22. سوکت بوق با صدای بلند QZ7             | 8. سوکت ABS QZ1                                    |
| 23. سوکت فن برقی QZ29                     | 9. سوکت متصل به سیم اتصال بدنه                     |
| 24. سوکت موتور شیشه شوی جلو QZ5           | 10. سوکت سنسور جلو راست QZ21                       |
| 25. سوکت چراغ رانندگی در روز- راست QZ6    | 11. سوکت سنسور اکسیژن عقب QZ33                     |
| 26. سوکت سنسور برخورد از جلو- راست QZ3    | 12. سوکت سوئیچ موقعیت پایین کلاچ QZ43              |
| 27. سوکت چراغ مه شکن جلو- راست QZ4        | سوکت TCU QZ48                                      |
| 28. سوکت پمپ چراغ شوی جلو QZ2             | 13. سوکت اتصال به دسته سیم داشبورد QT11 B          |
|   | 14. سوکت سیم اتصال بدنه                            |

توجه: علامت \* مربوط به مدل 6AT است.

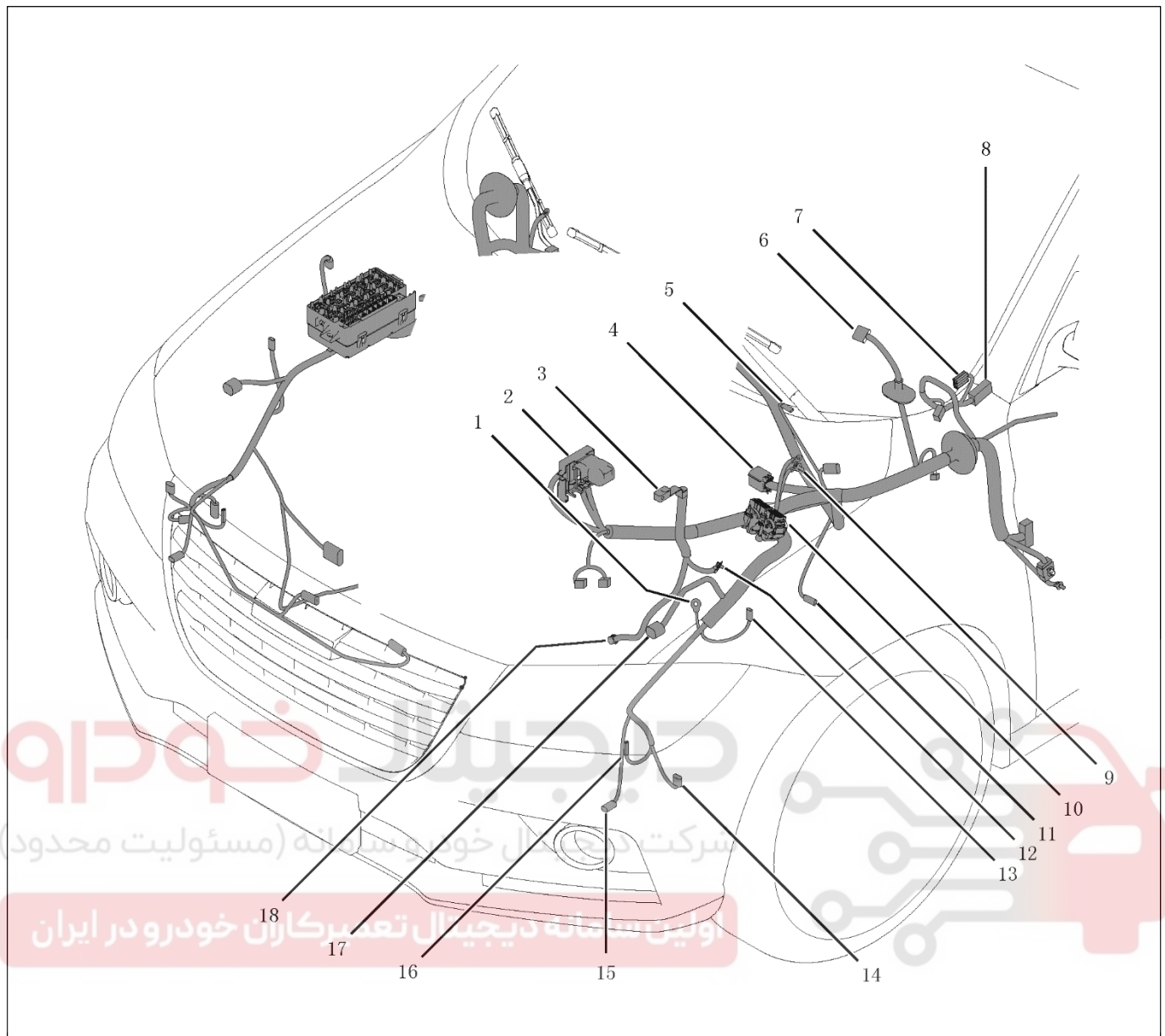

- |  |                                       |
|--|---------------------------------------|
| 11. سوکت سنسور سرعت چرخ جلو- چپ QZ22               | 1. سوکت متصل به سیم اتصال بدنه        |
| 12. سوکت متصل به سیم اتصال بدنه                    | 2. سوکت متصل به قطب مثبت باتری QZ27   |
| 13. سوکت موتور تنظیم کننده چراغ نور پایین- چپ QZ26 | 3. سوکت متصل به قطب منفی باتری X1     |
| 14. سوکت چراغ مه شکن جلو- چپ QZ16                  | 4. سوکت متصل به دسته سیم موتور QZ24 A |
| 15. سوکت چراغ رانندگی در روز- چپ QZ17              | 5. سوکت فشنگی سطح روغن ترمز QZ42      |
| 16. سوکت سنسور برخورد از جلو- چپ QZ15              | 6. سوکت موتور برف پاک کن جلو QZ31     |
| 17. سوکت چراغ جلو چپ QZ13                          | 7. سوکت موتور فرمان برقی QZ30         |
| 18. سوکت متصل به سیم اتصال بدنه گیربکس             | 8. سوکت فشنگی ترمز QT15               |
|  | 9. سوکت متصل به سیم اتصال بدنه        |
|  | 10. سوکت اتصال به ECU موتور QZ28 V    |

## دسته سیم داشبورد

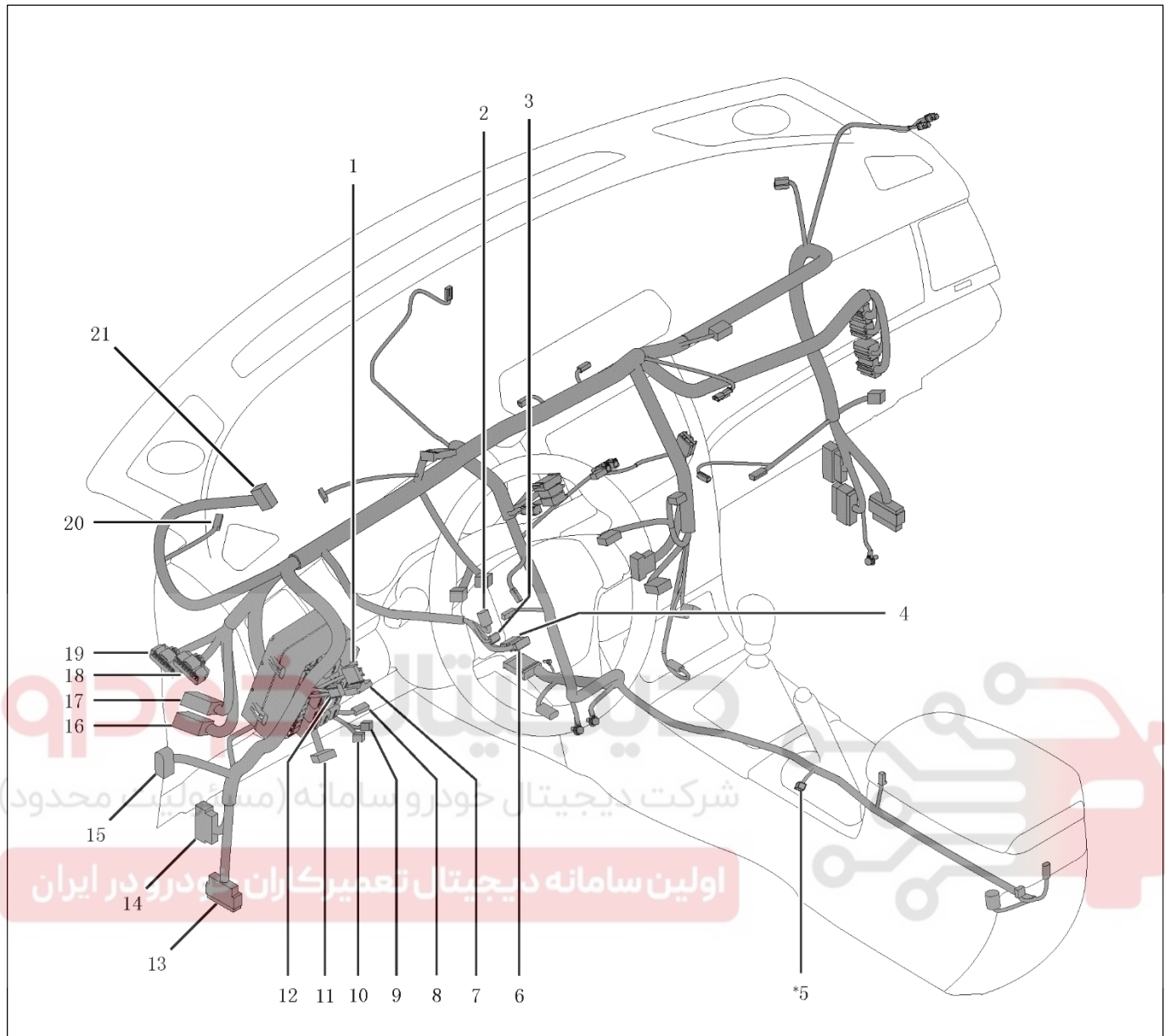

12. سوکت کلید تنظیم‌کننده ارتفاع نور چراغ جلو YZ50
13. سوکت متصل به دسته سیم اتاق YZ37
14. سوکت اتصال به دسته سیم محفظه موتور YT1 B
15. سوکت اتصال به دسته سیم درب جلو چپ A و YZ43 B، YT44
16. سوکت اتصال به YZ11 BCM-J1
17. سوکت اتصال به YZ12 BCM-J2
18. سوکت اتصال به YZ13 BCM-J3
19. سوکت اتصال به YZ14 BCM-J4
20. سوکت بلندگو با صدای بلند- چپ YZ10
21. سوکت اتصال به دسته سیم YT45

1. سوکت کلید تنظیم‌کننده چراغ‌های روشنایی داخل خودرو YZ33
2. سوکت دسته راهنما (چراغ) YZ16
3. سوکت سنسور زاویه گردش فرمان YZ29
4. سوکت کلید چرخشی 2 YZ53
5. سوکت مکانیزم کنترل YZ58
6. سوکت کلید چرخشی 1 YZ54
7. سوکت کلید تنظیم‌کننده آینه دید عقب- برقی YZ25
8. سوکت فشنگی کلاچ YZ43
9. سوکت اتصال به یونیت کنترل فرمان برقی YZ31
10. سوکت چراغ پایین پای راننده YZ15
11. سوکت پورت عیب‌یابی (سوکت دیاگ) YZ28

توجه: علامت \* مربوط به مدل 6AT است.

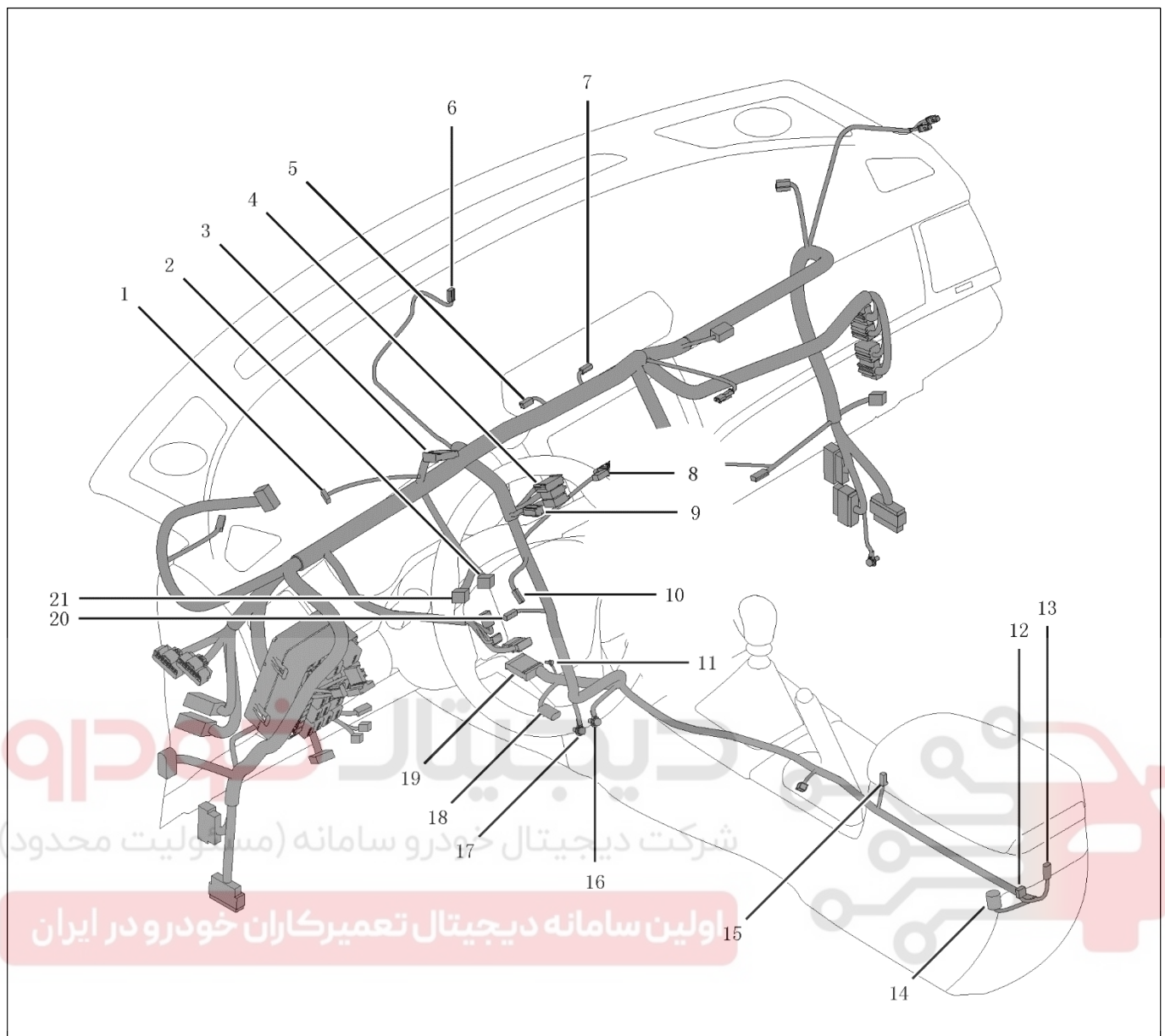

- |   |  |
|---|--|
| 12. سوکت پورت USB                       | 1. سوکت پدال گاز YZ27                          |
| 13. سوکت خروجی برق (فندک) YZ20          | 2. سوکت قفل ستون فرمان برقی (ESCL) YZ26        |
| 14. سوکت آنتن فرکانس پایین-وسط YZ8      | 3. سوکت صفحه کیلومتر YZ18                      |
| 15. سوکت چراغ جالیوانی YZ49             | 4. سوکت اتصال به MP5 YZ24                      |
| 16. سوکت متصل به سیم اتصال بدنه         | 5. سوکت سنسور دریچه هوای خروجی چپ YZ44         |
| 17. سوکت متصل به سیم اتصال بدنه         | 6. سوکت سنسور نور YZ45                         |
| 18. سوکت سنسور تشخیص زاویه (DRS) YZ32   | 7. سوکت سنسور دریچه هوای خروجی راست YZ43       |
| 19. سوکت اتصال به ECU کیسه هوا YZ19     | 8. سوکت پورت USB                               |
| 20. سوکت سنسور دریچه هوای خروجی-چپ YZ39 | 9. سوکت دکمه استارت YZ5                        |
| 21. سوکت دسته راهنما (برف پاک کن) YZ17  | 10. سوکت سنسور دمای داخل خودرو YZ51            |
|   | 11. سوکت متصل به سیم اتصال بدنه (ECU کیسه هوا) |

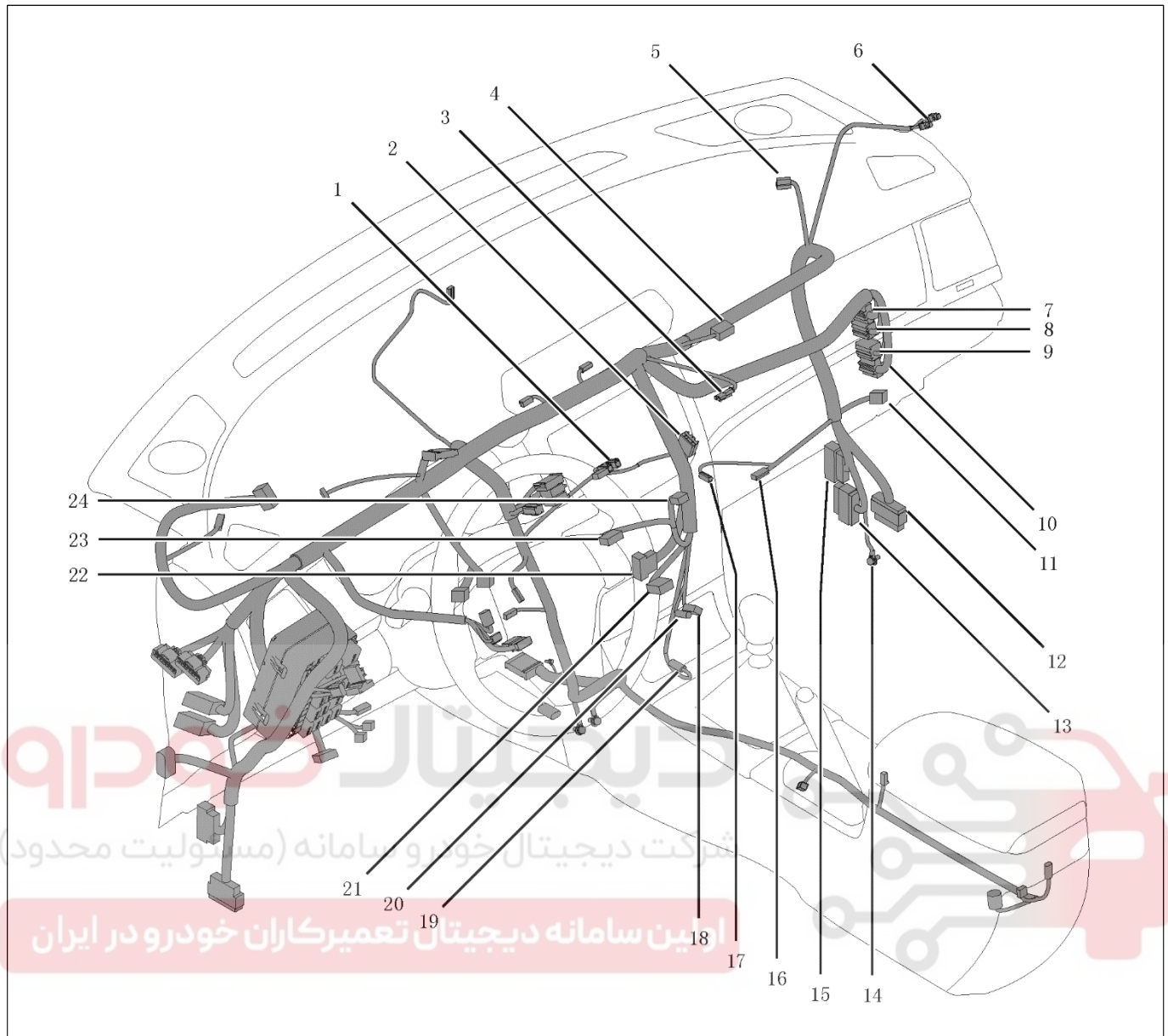

- |   |  |
|---|--|
| 14. سوکت متصل به سیم اتصال بدنه               | 1. سوکت دسته سیم آنتن                      |
| 15. سوکت اتصال به دسته سیم محفظه موتور YZ41 A | 2. سوکت کنترلر اطلاعات ورودی (gateway) YZ6 |
| 16. سوکت اتصال به دسته سیم درب جلو راست YT7 A | 3. سوکت چراغ سمت سرنشین جلو YZ40           |
| 17. سوکت اتصال به دسته سیم درب جلو راست YT8 B | 4. سوکت کیسه هوای سرنشین جلو YZ42          |
| 18. سوکت فنکد (سفید) YZ21                     | 5. سوکت بلندگوی صدا بلند جلو راست YZ23     |
| 19. سوکت آنتن فرکانس پایین جلو YZ7            | 6. سوکت دسته سیم آنتن                      |
| 20. سوکت چراغ فنکد YZ22                       | 7. سوکت J1 YZ1 PEPS                        |
| 21. سوکت کلید پنل کنترل وسط YZ56              | 8. سوکت J2 YZ2 PEPS                        |
| 22. سوکت اتصال به یونیت کنترل YZ38            | 9. سوکت J3 YZ3 PEPS                        |
| 23. سوکت YZ52 سیستم سرمایش و گرمایش YZ46      | 10. سوکت J4 YZ4 PEPS                       |
| 24. سوکت اتصال به یونیت کنترل YZ47 B A/C      | 11. سوکت چراغ پایین پای سرنشین جلو YZ48    |
|   | 12. سوکت اتصال به دسته سیم اتاق YZ36       |
|   | 13. سوکت اتصال به دسته سیم اتاق YT9        |

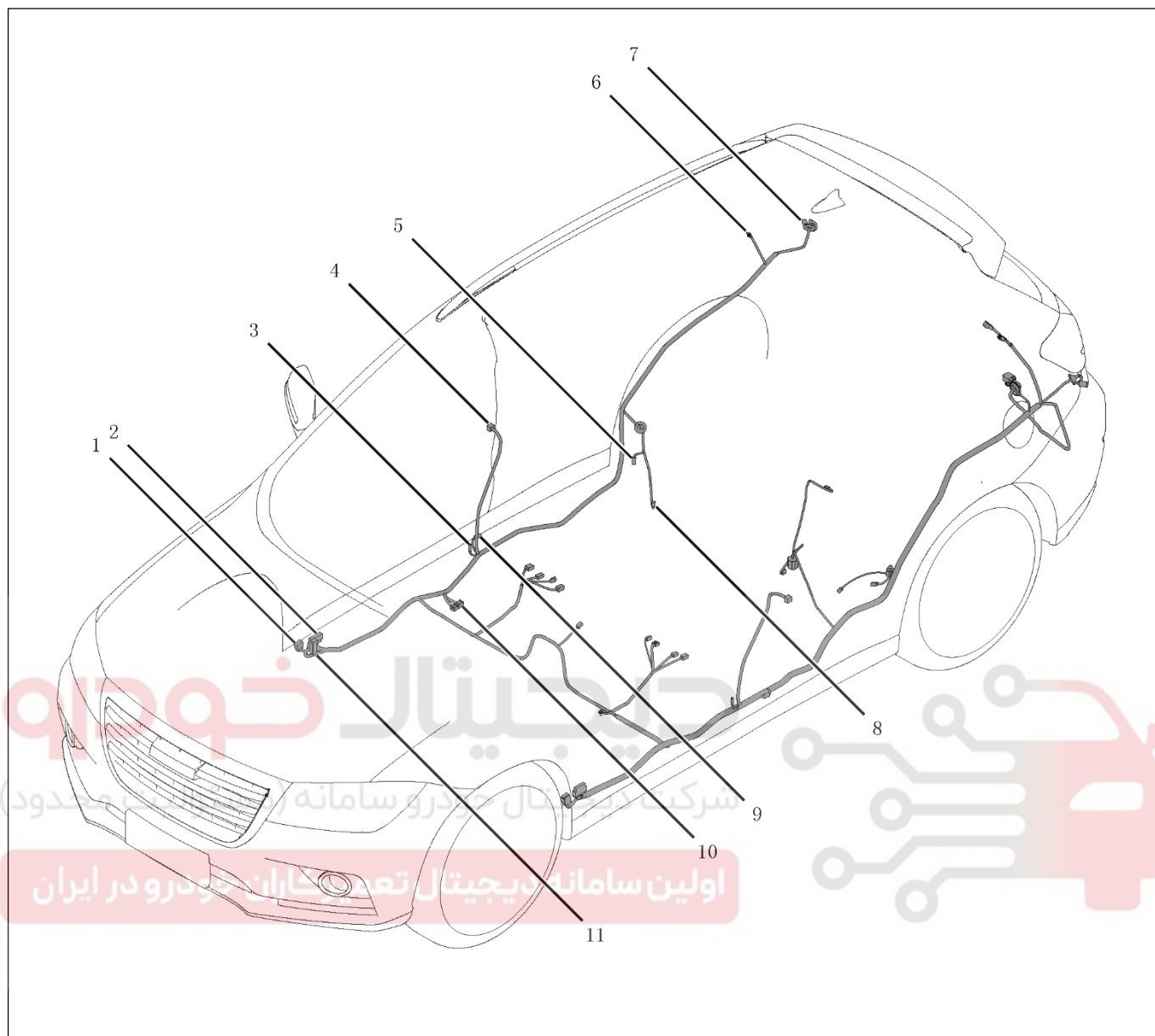

- |   |  |
|---|--|
| 7. سوکت چراغ عقب راست CZ17                      | 1. سوکت اتصال به دسته سیم محفظه موتور CT36 A |
| 8. سوکت مجموعه کالیپر برقی عقب- راست CZ41       | 2. سوکت اتصال به دسته سیم داشبورد CT16 A     |
| 9. سوکت پیش‌کشنده کمر بند ایمنی سرنشین جلو CZ35 | 3. سوکت سنسور برخورد از کنار- راست CZ20      |
| 10. سوکت کانکتور اتصال کوتاه                    | 4. سوکت اتصال به دسته سیم درب عقب- راست CT25 |
| 11. سوکت اتصال به دسته سیم داشبورد CT29 C       | 5. سوکت سنسور سرعت چرخ عقب- راست CZ23        |
|   | 6. سوکت متصل به سیم اتصال بدنه               |

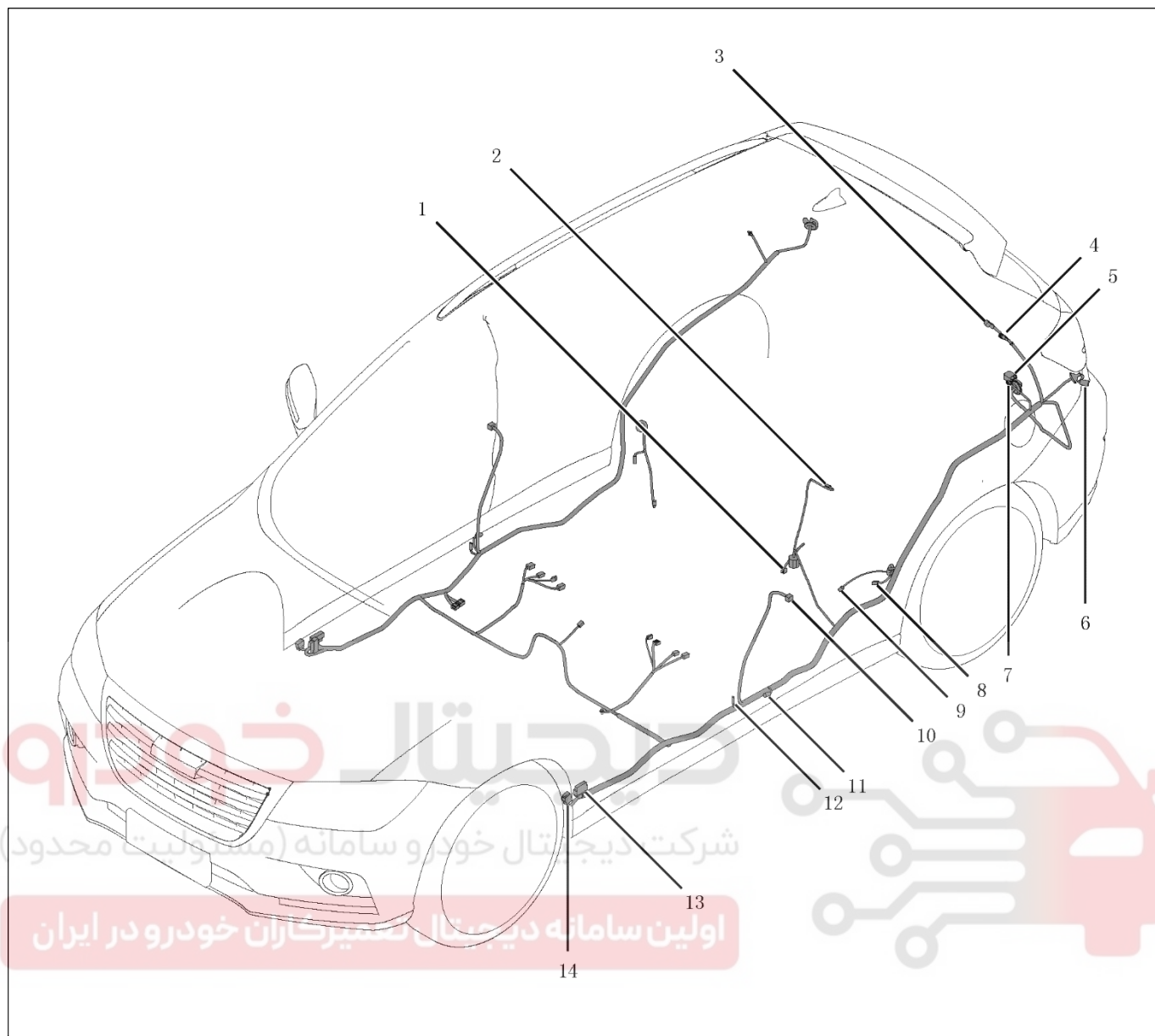

9. سوکت مجموعه کالیپر برقی عقب چپ CZ42
10. سوکت اتصال به دسته سیم درب عقب چپ CT26
11. سوکت پیش‌کشنده کمربند ایمنی راننده CZ21
12. سوکت سنسور برخورد از کنار چپ CZ31
13. سوکت اتصال به دسته سیم داشبورد CT15 B
14. سوکت اتصال به دسته سیم محفظه موتور CT18 B

1. سوکت پمپ سوخت CZ11
2. سوکت آنتن فرکانس پایین محدوده درب پشتی CZ34
3. سوکت اتصال به دسته سیم درب پشتی CT39 B
4. سوکت اتصال به دسته سیم درب پشتی CT37 A
5. سوکت اتصال به دسته سیم سپر عقب CT32
6. سوکت چراغ عقب چپ CZ39
7. سوکت متصل به سیم اتصال بدنه
8. سوکت سنسور سرعت چرخ عقب چپ CZ22

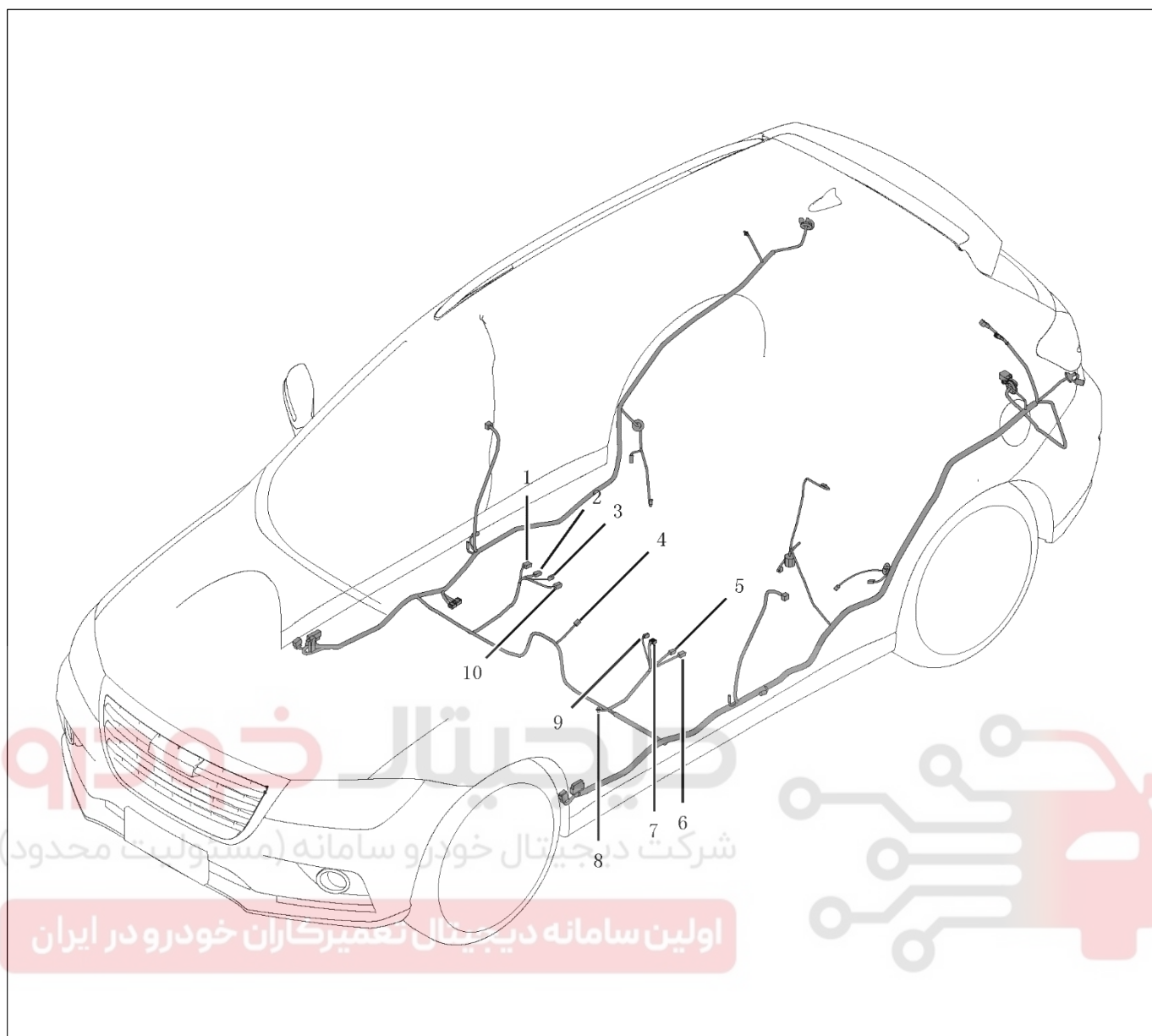

- |   |                                       |
|---|---------------------------------------|
| 1. سوکت کیسه هوا جانبی راست CZ40          | 6. سوکت کیسه هوای جانبی چپ CZ30       |
| 2. سوکت گرمکن صندلی سرنشین جلو CZ19       | 7. سوکت گرمکن صندلی راننده CZ27       |
| 3. سوکت کلید کمربند ایمنی سرنشین جلو CZ04 | 8. سوکت متصل به سیم اتصال بدنه        |
| 4. سوکت کلید ترمز دستی CZ36               | 9. سوکت کلید کمربند ایمنی راننده CZ28 |
| 5. سوکت تنظیم کننده صندلی برقی CZ14       | 10. سوکت سنسور صندلی سرنشین جلو CZ13  |

## دسته سیم قسمت عقبی اتاق

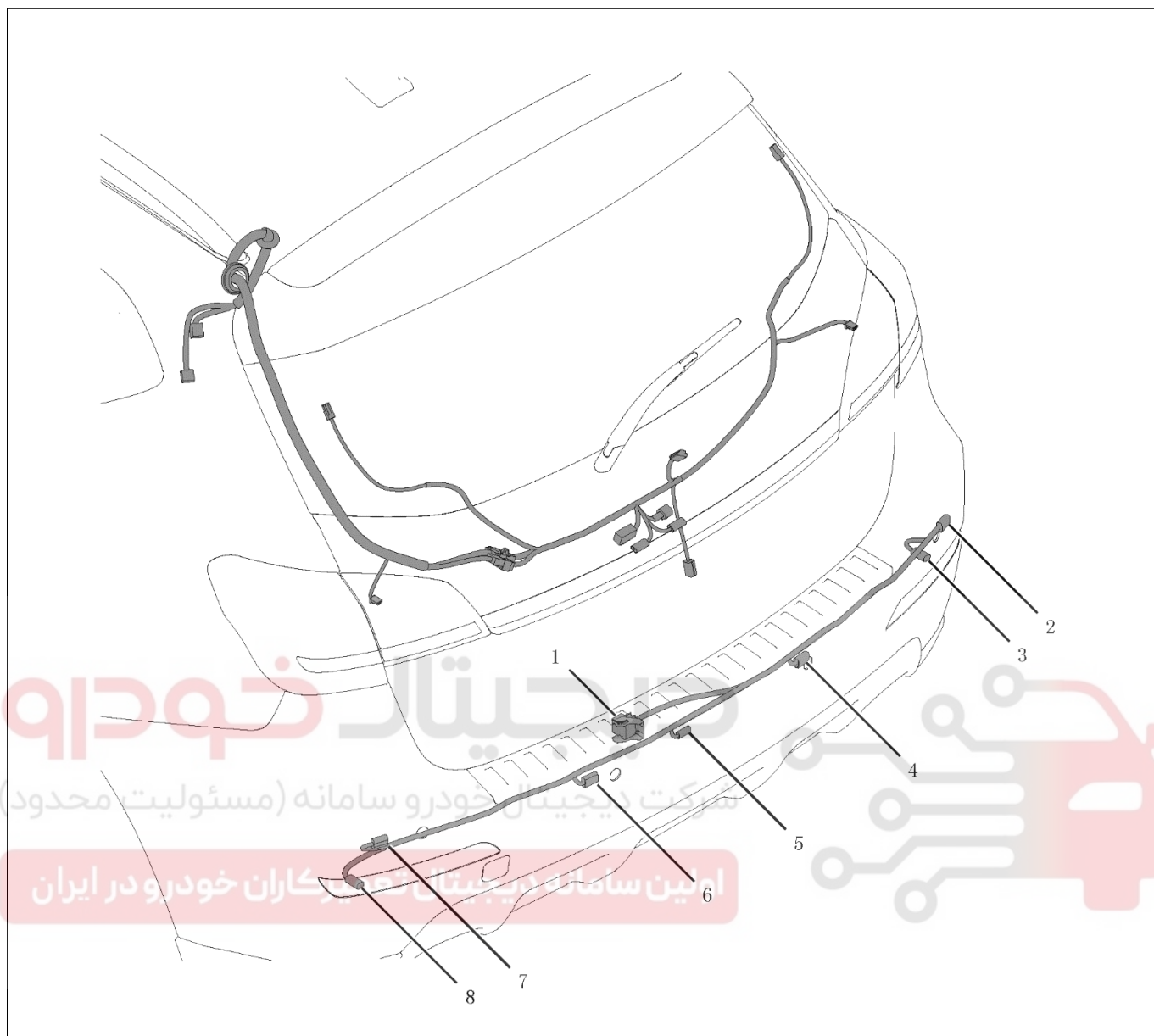

- |   |   |
|---|---|
| 5. سوکت آنتن درب پشتی BZ27                    | 1. سوکت اتصال به دسته سیم درب پشتی 1 BZ15     |
| 6. سوکت سنسور فاصله سنج وسط سپر عقب - چپ BZ22 | 2. سوکت چراغ مه شکن عقب راست BZ26             |
| 7. سوکت سنسور فاصله سنج سپر عقب چپ BZ21       | 3. سوکت سنسور فاصله سنج عقب راست BZ24         |
| 8. سوکت چراغ مه شکن عقب چپ BZ25               | 4. سوکت سنسور فاصله سنج وسط سپر عقب راست BZ23 |

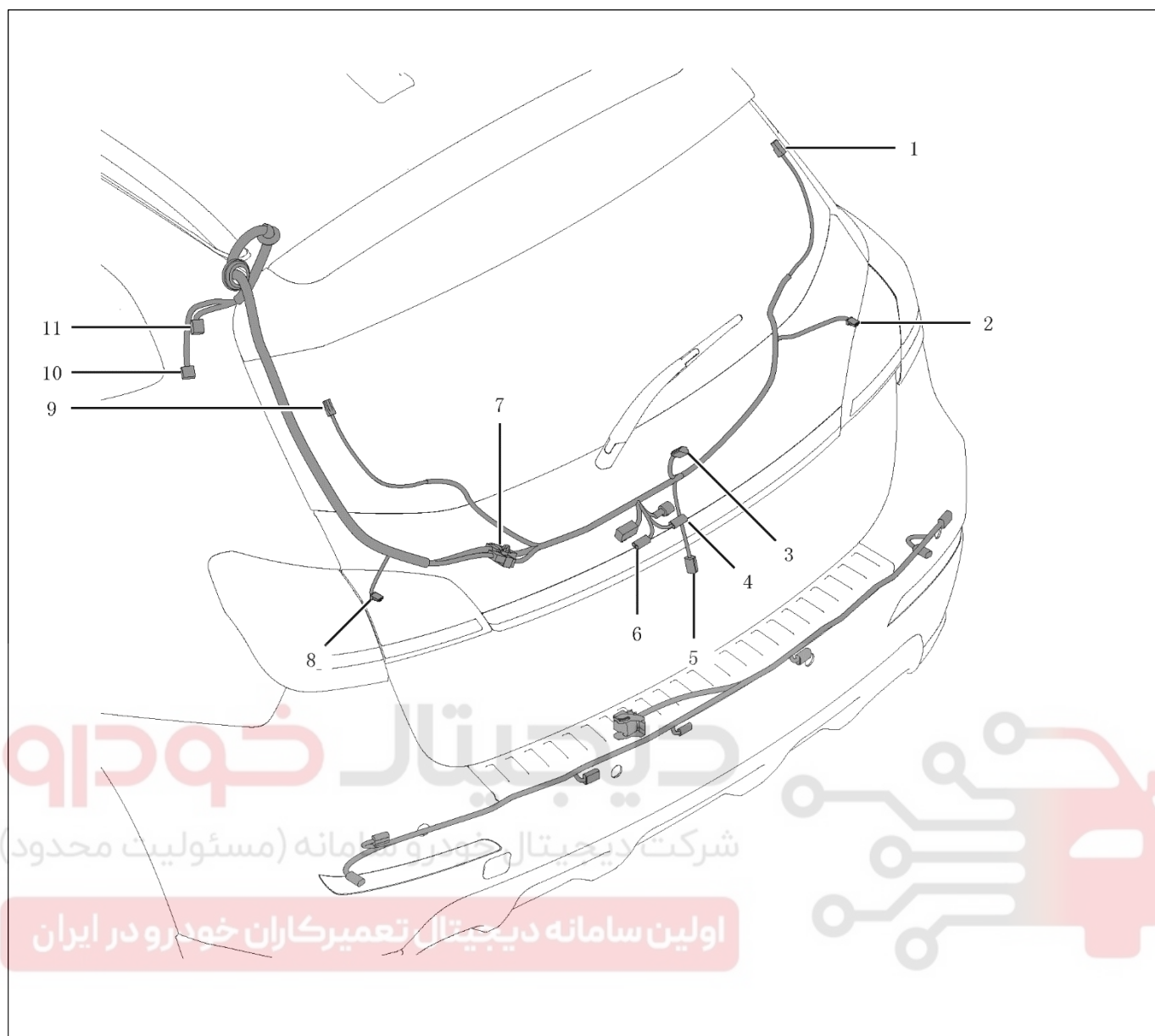

7. سوکت اتصال به دسته سیم درب پشتی BZ1 A

8. سوکت چراغ درب پشتی چپ BZ6

9. سوکت گرمکن شیشه عقب BZ5

10. سوکت اتصال به دسته سیم اتاق BZ4 B

11. سوکت اتصال به دسته سیم اتاق BZ3 A

1. سوکت گرمکن شیشه عقب BZ13

2. سوکت چراغ درب پشتی BZ14

3. سوکت موتور برف پاک کن عقب BZ12

4. سوکت چراغ پلاک خودرو - راست BZ9

5. سوکت موتور قفل درب پشتی BZ11

6. سوکت چراغ پلاک خودرو چپ BZ8

## دسته سیم سقف

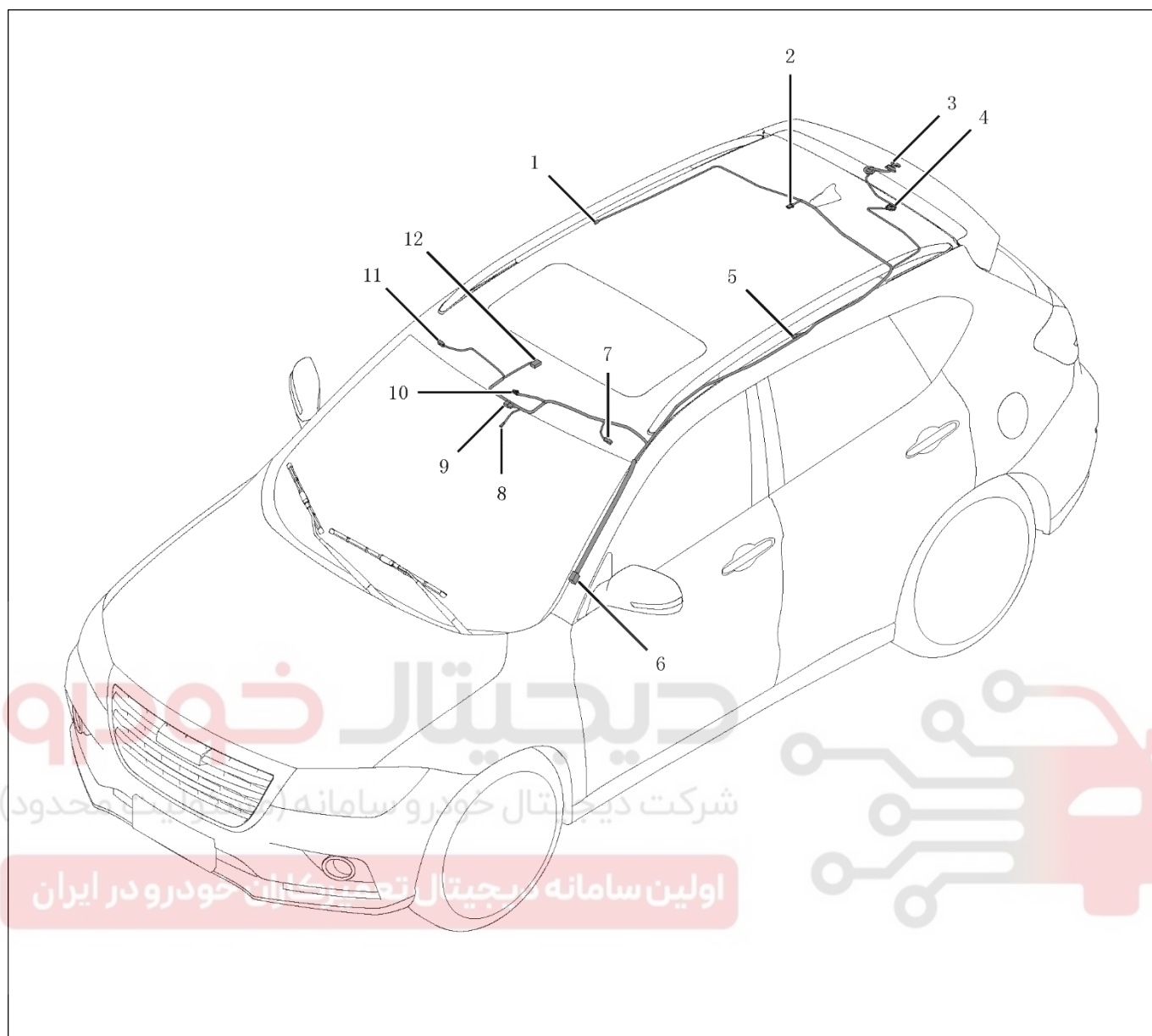

- |                                    |  |
|------------------------------------|--|
| 7. سوکت چراغ آینه آرایشی چپ DZ2    | 1. سوکت کیسه هوای پرده‌ای راست DZ10                              |
| 8. سوکت سنسور نور و باران DZ3      | 2. سوکت چراغ سقف DZ9   |
| 9. سوکت آینه دید عقب داخل DZ4      | 3. سوکت چراغ ترمز سوم DZ8  |
| 10. سوکت چراغ سقفی DZ11            | 4. سوکت اتصال دسته سیم سقف به دسته سیم چراغ ترمز سوم DZ12 و DZ13 |
| 11. سوکت چراغ آینه آرایشی راست DZ6 | 5. سوکت کیسه هوای پرده‌ای چپ DZ7                                 |
| 12. سوکت موتور سانروف DZ5          | 6. سوکت اتصال به دسته سیم داشبورد DZ1                            |

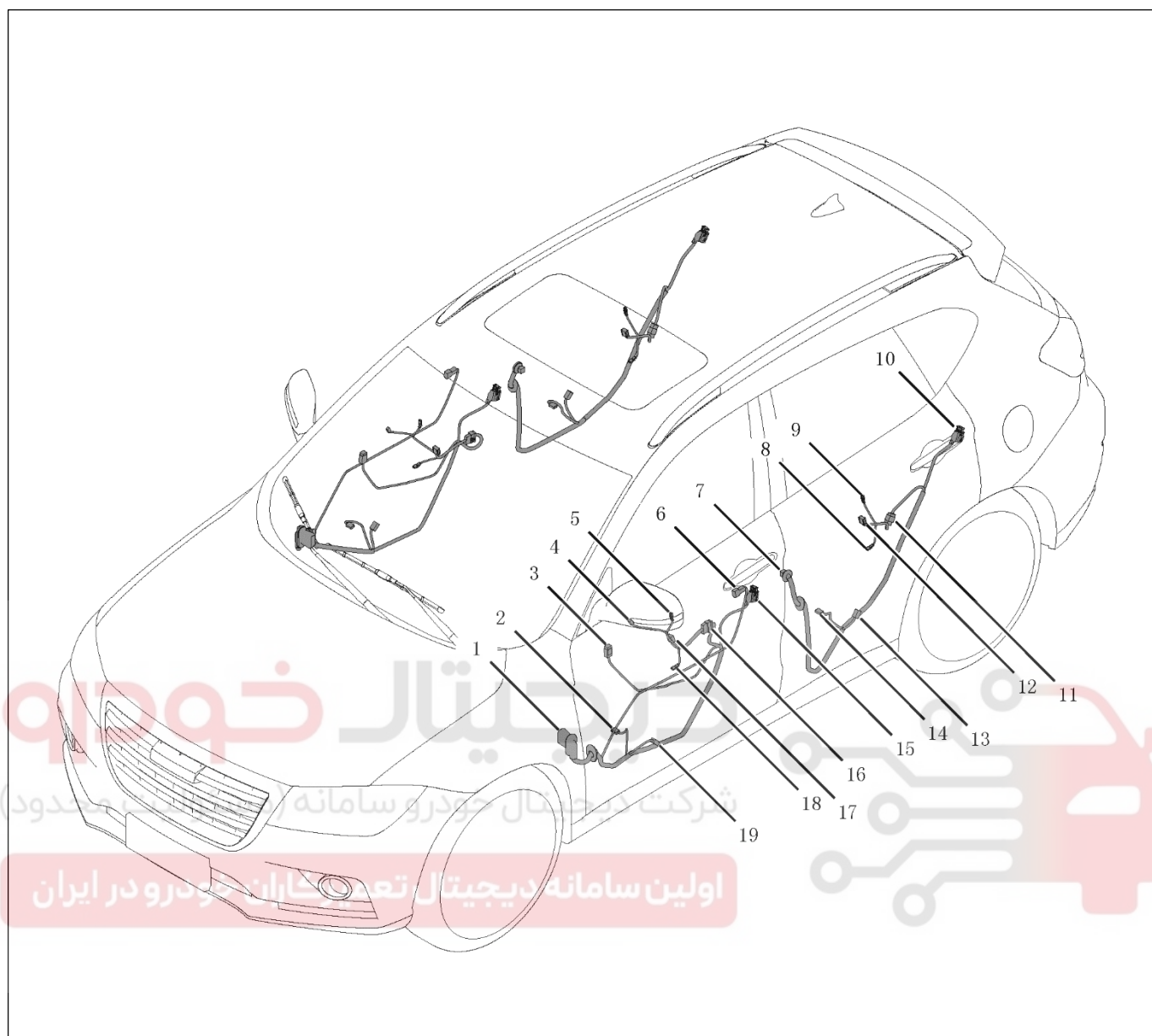

1. سوکت اتصال به دسته سیم داشبورد A و B و ZQ1
2. سوکت بلندگوی درب جلو چپ ZQ4
3. سوکت آینه بغل برقی چپ ZQ5
4. سوکت کلید قفل مرکزی چپ ZQ11
5. سوکت چراغ روشنایی بالای رودری جلو- چپ ZQ9
6. سوکت دستگیره بیرونی درب جلو چپ (کلید) ZQ7
7. سوکت اتصال به دسته سیم اتاق ZH1
8. سوکت چراغ روشنایی پایین رودری عقب ZH7
9. سوکت چراغ روشنایی بالای رودری عقب ZH9
10. سوکت قفل درب عقب چپ ZH4
11. اتصال بین دسته سیم درب عقب و دسته سیم صفحه محافظ درب ZH5 و ZH6
12. سوکت کلید شیشه بالابر برقی ZH8
13. سوکت موتور شیشه بالابر درب عقب چپ ZH2
14. سوکت بلندگوی درب عقب چپ ZH3
15. سوکت قفل درب جلو چپ ZH4
16. اتصال بین دسته سیم درب جلو چپ و دسته سیم صفحه محافظ درب ZQ6 و ZQ13
17. سوکت کلید شیشه بالابر درب جلو چپ ZQ12
18. سوکت چراغ روشنایی پایین رودری جلو- چپ ZQ10
19. سوکت موتور شیشه بالابر درب جلو چپ ZQ3

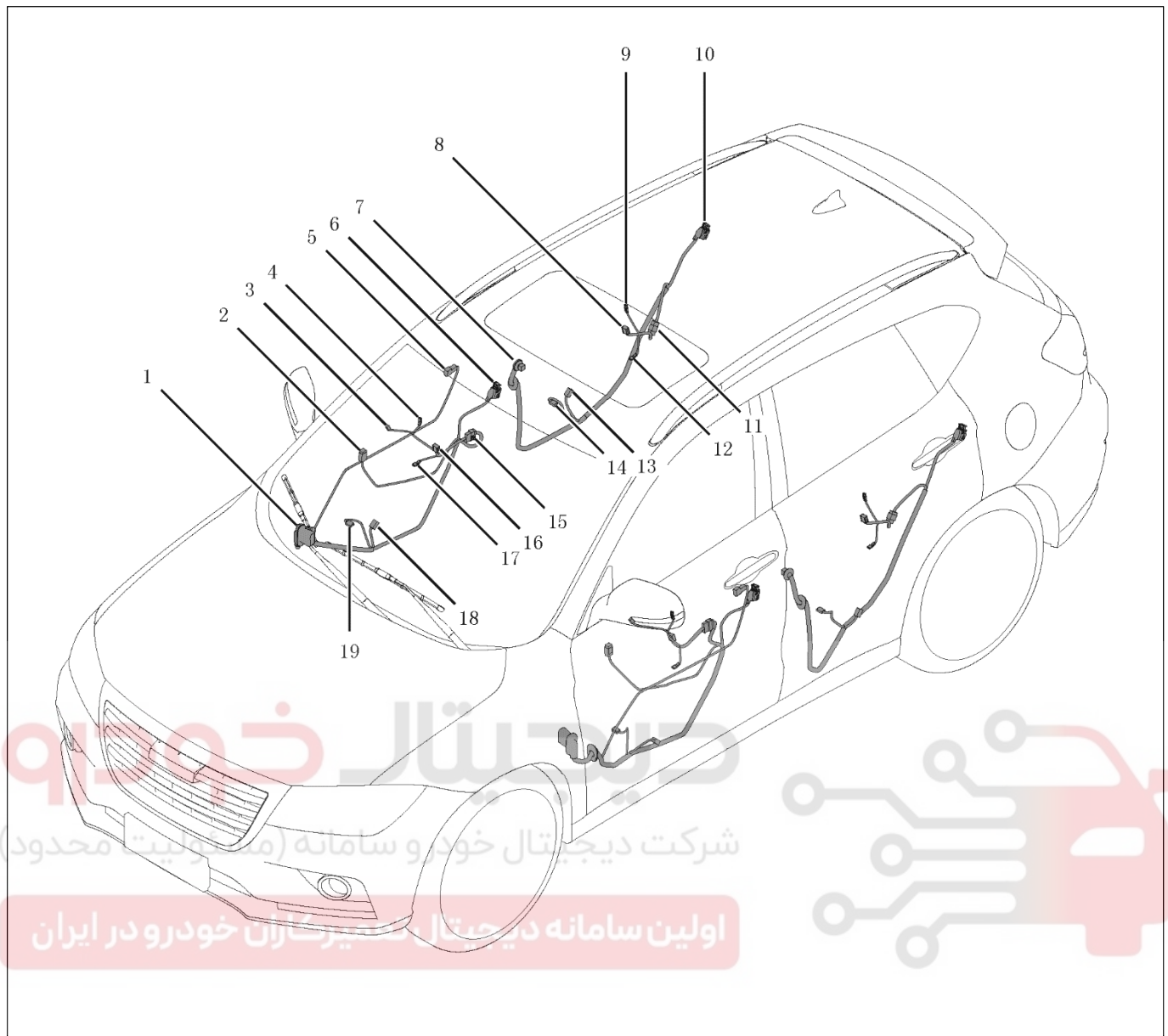

1. سوکت اتصال به دسته سیم داشبورد A و B، YQ1، YQ2
2. سوکت آینه بغل برقی راست YQ5
3. سوکت کلید قفل مرکزی راست YQ11
4. سوکت چراغ روشنایی رودری درب جلو راست YQ9
5. سوکت دستگیره بیرونی درب جلو راست (مجهز به کلید) YQ7
6. سوکت قفل درب جلو راست TQ8
7. سوکت اتصال به دسته سیم اتاق YH1
8. سوکت کلید شیشه بالا بر برقی درب YH8
9. سوکت چراغ روشنایی رودری بالای درب YH9
10. سوکت قفل درب عقب راست YH4
11. اتصال بین دسته سیم درب عقب راست و دسته سیم صفحه محافظ درب YH5 و YH6
12. سوکت چراغ روشنایی رودری پایین درب YH7
13. سوکت موتور شیشه بالا بر درب عقب راست YH2
14. سوکت بلندگوی درب عقب راست TH3
15. اتصال بین دسته سیم درب جلو راست و دسته سیم صفحه محافظ درب YQ6 و YQ13
16. سوکت کلید شیشه بالا بر برقی جلو- راست YQ12 1
17. سوکت چراغ روشنایی پایین رودری جلو راست YQ10
18. سوکت موتور شیشه بالا بر درب جلو راست YQ3
19. سوکت بلندگوی درب جلو راست YQ4

# دیجیتال خودرو

شرکت دیجیتال خودرو سامانه (مسئولیت محدود)

اولین سامانه دیجیتال تعمیرکاران خودرو در ایران



# دیجیتال خودرو

شرکت دیجیتال خودرو سامانه (مسئولیت محدود)

اولین سامانه دیجیتال تعمیرکاران خودرو در ایران



## دسته سیم اتاق خودرو

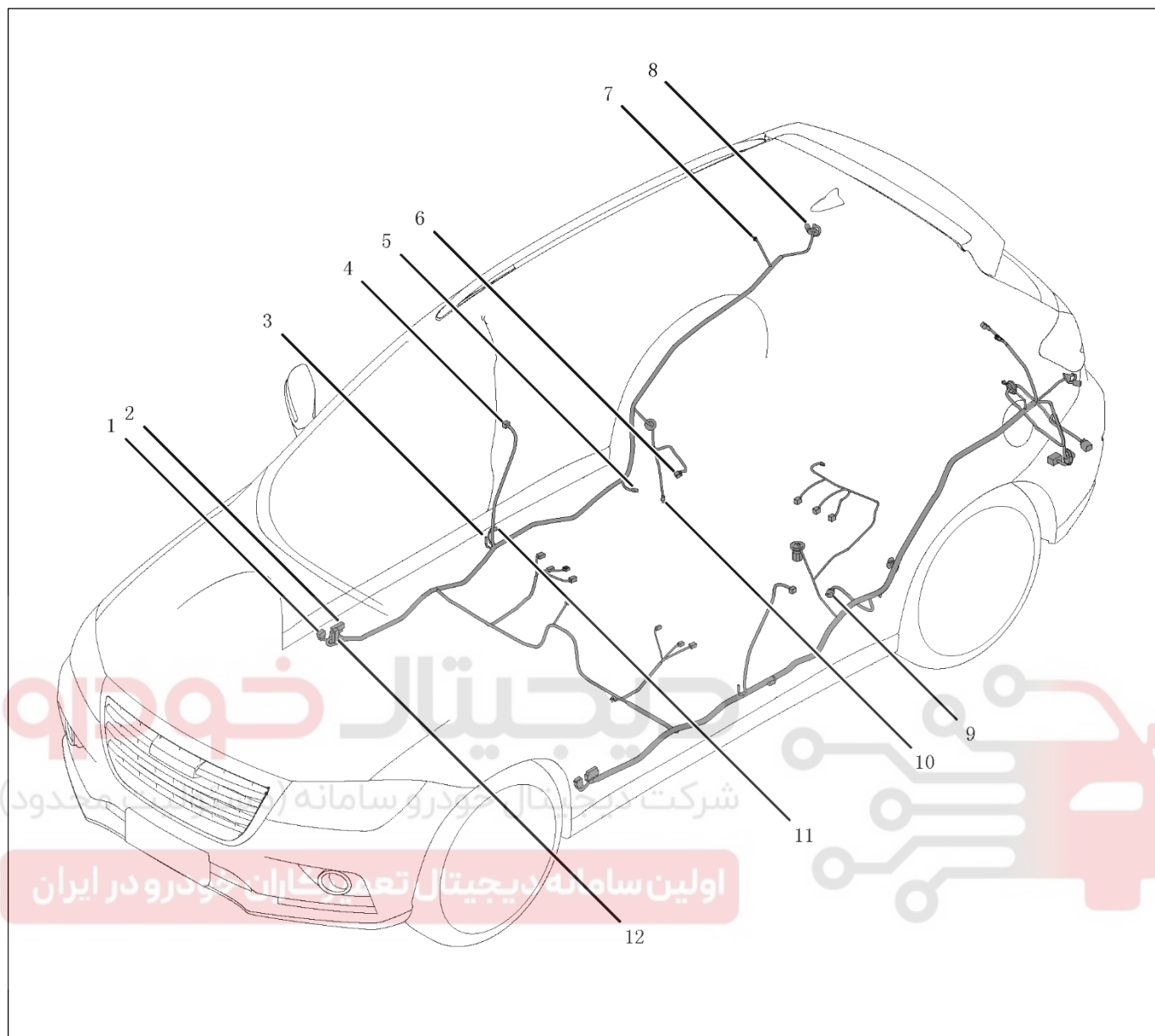

- |   |  |
|---|--|
| 7. سوکت متصل به سیم اتصال بدنه                  | 1. سوکت اتصال به دسته سیم محفظه موتور CT36 A |
| 8. سوکت چراغ عقب راست CZ17                      | 2. سوکت اتصال به دسته سیم داشبورد CT16 A     |
| 9. سوکت مجموعه کالیپر برقی عقب CZ42             | 3. سوکت سنسور برخورد از کنار راست CZ20       |
| 10. سوکت مجموعه کالیپر برقی عقب راست CZ41       | 4. سوکت اتصال به دسته سیم درب عقب راست CT25  |
| 11. سوکت پیش‌کشنده کمربند ایمنی سرنشین جلو CZ35 | 5. سوکت سنسور صندلی عقب CZ44                 |
| 12. سوکت اتصال به دسته سیم داشبورد CT29 C       | 6. سوکت سنسور سرعت چرخ عقب راست CZ23         |

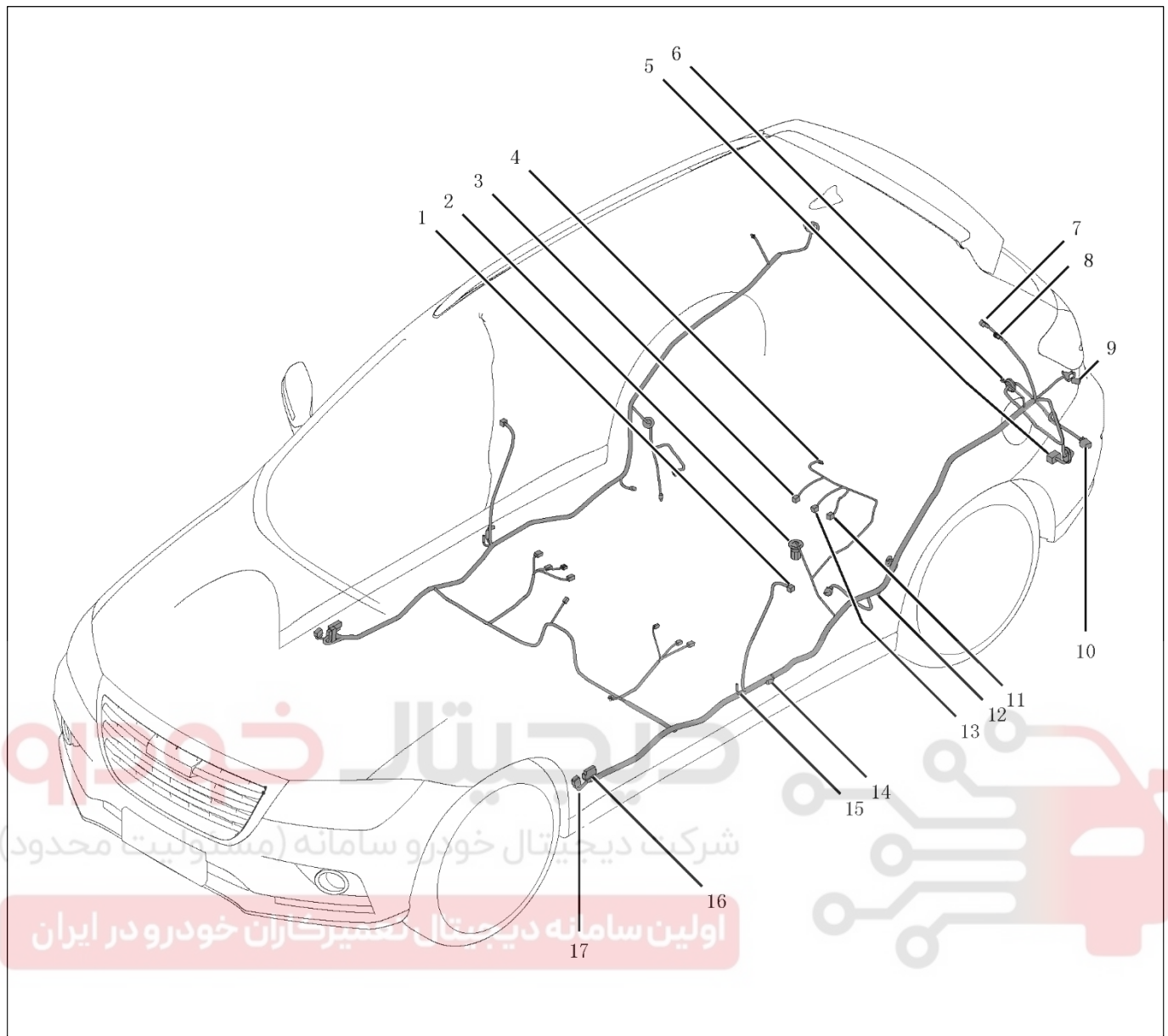

- |   |  |
|---|--|
| 10. سوکت چراغ محافظه بار CZ43                   | 1. سوکت اتصال به دسته سیم درب عقب چپ CT26      |
| 11. سوکت کلید کمر بند ایمنی صندلی عقب راست CT85 | 2. سوکت پمپ سوخت CZ11                          |
| 12. سوکت سنسور سرعت چرخ عقب چپ CZ22             | 3. سوکت کلید کمر بند ایمنی صندلی عقب-چپ CT83   |
| 13. سوکت کمر بند ایمنی صندلی عقب-وسط CT84       | 4. سوکت آنتن فرکانس پایین محدوده درب پشتی CZ34 |
| 14. سوکت پیش‌کشنده کمر بند ایمنی راننده CZ21    | 5. سوکت اتصال به دسته سیم سپر عقب CT32         |
| 15. سوکت سنسور برخورد از کنار چپ CZ31           | 6. سوکت متصل به سیم اتصال بدنه                 |
| 16. سوکت اتصال به دسته سیم داشبورد CT15 B       | 7. سوکت اتصال به دسته سیم درب پشتی CT39 B      |
| 17. سوکت اتصال به دسته سیم محافظه موتور CT18 B  | 8. سوکت اتصال به دسته سیم درب پشتی CT37        |
|   | 9. سوکت چراغ عقب چپ CZ39                       |

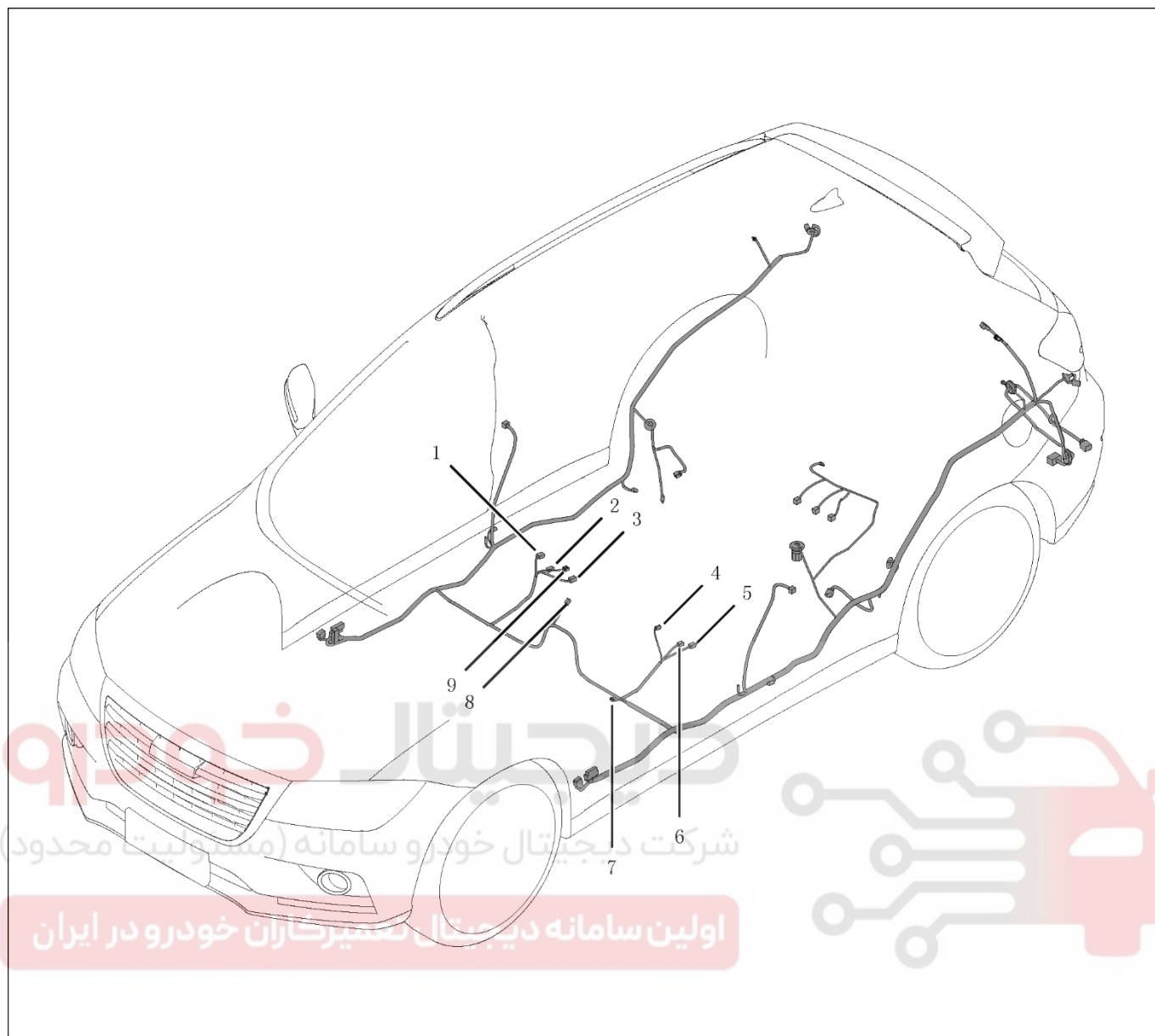

- |  |  |
|--|--|
| 6. سوکت سنسور صندلی سرنشین جلو CZ13  | 1. سوکت کیسه هوای جانبی راست CZ40          |
| 7. سوکت متصل به سیم اتصال بدنه   | 2. سوکت کلید کمر بند ایمنی راننده CZ28     |
| 8. سوکت فشنگی ترمز پارک CZ36 (گرید پایین) سوکت کلید CZ37 و کلید اتوماتیک CZ38 EP (گرید بالا) | 3. سوکت تنظیم کننده صندلی برقی CZ14        |
| 9. سوکت گرمکن صندلی راننده CZ27  | 4. سوکت کلید کمر بند ایمنی سرنشین جلو CZ04 |
|  | 5. سوکت کیسه هوای جانبی چپ CZ30            |

دیاگرام سوکت‌ها

FZ سوکت‌های دسته سیم محفظه موتور

سوکت‌ها

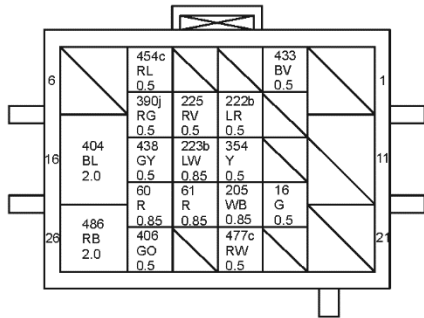

A سوکت دسته سیم محفظه موتور FT1

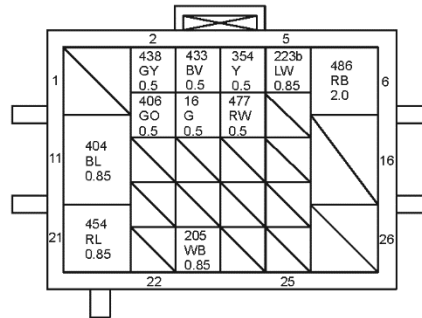

A سوکت دسته سیم محفظه موتور FT2

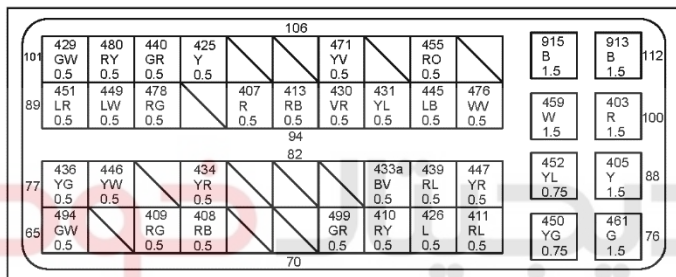

E سوکت ECU موتور FZ1

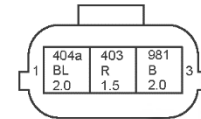

1 سوکت کویل سیلندر 1 FZ2

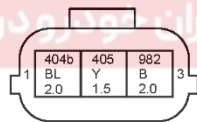

2 سوکت کویل سیلندر 2 FZ3

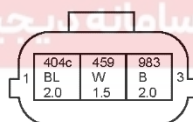

3 سوکت کویل سیلندر 3 FZ4

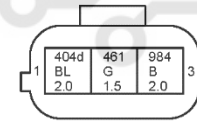

4 سوکت کویل سیلندر 4 FZ5

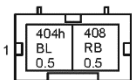

1 سوکت انژکتور 1 (سیلندر 1) FZ6

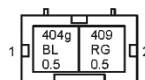

2 سوکت انژکتور 2 (سیلندر 2) FZ7

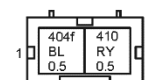

3 سوکت انژکتور 3 (سیلندر 3) FZ8

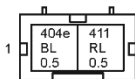

4 سوکت انژکتور 4 (سیلندر 4) FZ9

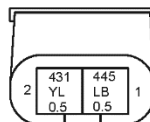

سوکت سنسور دور موتور FZ11

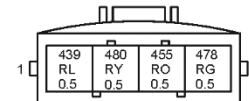

سوکت سنسور دما و فشار هوای ورودی FZ12

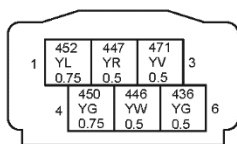

FZ13 سوکت شیر برقی

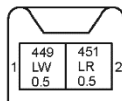

FZ14 سوکت سنسور ضربه (ناک)



FZ15 سوکت محرک استارت

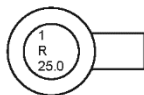

FZ16 اتصال کابل به استارت

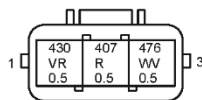

FZ17 سوکت سنسور موقعیت موتور

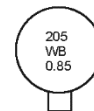

FZ18 سنسور کمپرسور

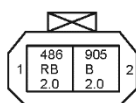

FZ19 سوکت پمپ خلاء برقی

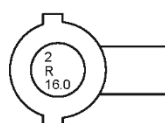

FZ20 اتصال کابل خروجی به دینام

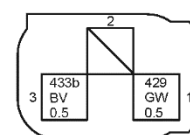

FZ21 سوکت سنسور دمای مایع خنک‌کننده

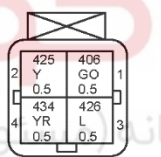

FZ22 سوکت سنسور اکسیژن جلو

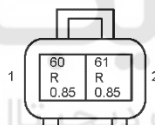

FZ23 سوکت فشنگی دنده عقب

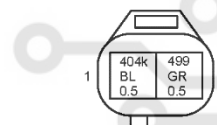

FZ25 سوکت شیر VVT

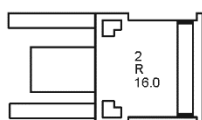

FZ26 سوکت برق مثبت مستقیم جعبه فیوز از باتری (دینام)

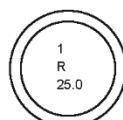

FZ27 اتصال قطب مثبت باتری (استارت)

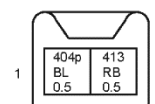

FZ30 سوکت شیر برقی کنیستر

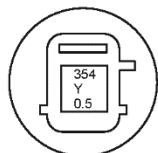

FZ31 سوکت فشنگی فشار روغن موتور

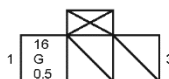

FZ35 سوکت دینام

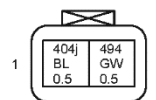

FZ37 سوکت شیر کنترل خروجی آگزوز

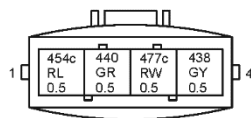

FZ38 سوکت سنسور دما و فشار

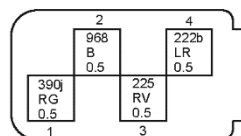

FZ40 سوکت کلید موقعیت خلاص

# دیجیتال خودرو

شرکت دیجیتال خودرو سامانه (مسئولیت محدود)

اولین سامانه دیجیتال تعمیرکاران خودرو در ایران



QZ سوکت‌های دسته سیم جلوی محفظه موتور

سوکت‌ها

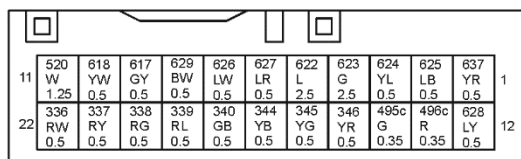

حالت ۱

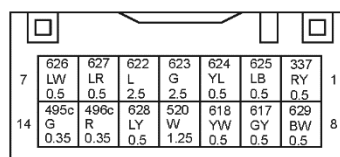

حالت ۲

QT1 سوکت دسته سیم اتاق

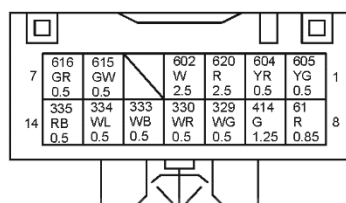

QT2 سوکت دسته سیم اتاق B

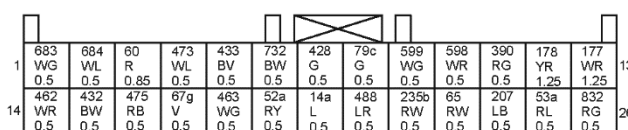

QT11 سوکت دسته سیم داشبورد B

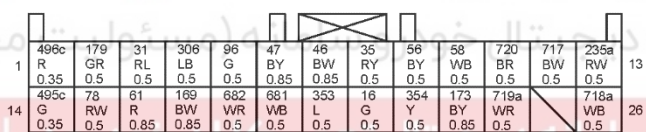

QZ11 سوکت دسته سیم

داشبورد A

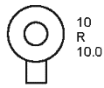

QT3 اتصال منبع تغذیه  
جعبه فیوز سمت راننده

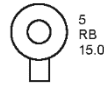

QT4 اتصال منبع تغذیه  
جعبه فیوز محفظه موتور

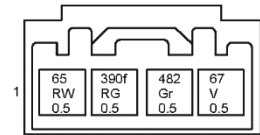

QT15 فشنگی ترمز

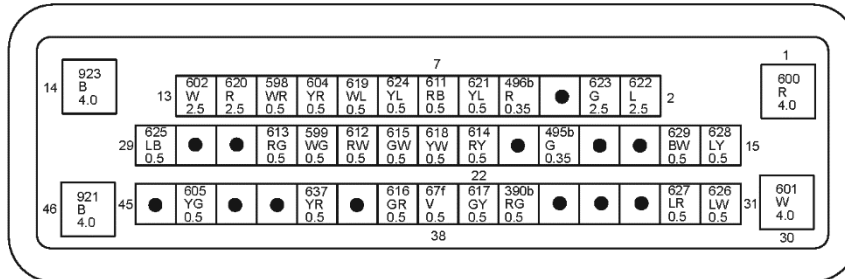

QZ1 سیستم EPS

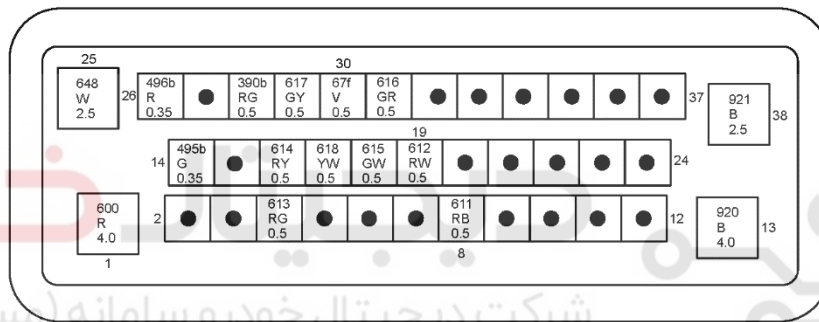

QZ1 سیستم ABS

اولین سامانه دیجیتال تعمیرکاران خودرو در ایران

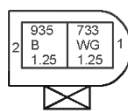

QZ2 پمپ چراغ شوی جلو

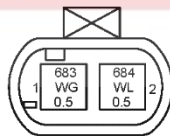

QZ3 سنسور برخورد از جلو راست

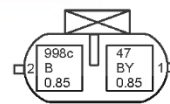

QZ4 چراغ مه شکن جلو راست

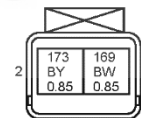

QZ5 موتور شیشه شوی جلو

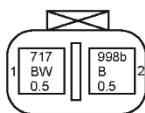

QZ6 چراغ رانندگی در روز

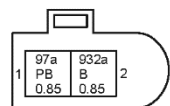

QZ7 بوق با صدای بالا

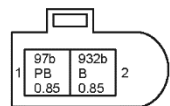

QZ8 بوق با صدای پایین

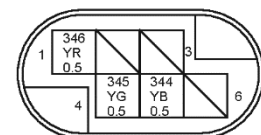

QZ9 سنسور تشخیص ارتفاع تعلیق جلو

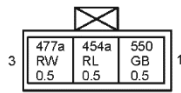

QZ12 سنسور خلاء ترمز

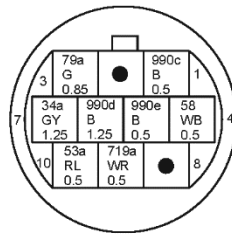

QZ13 چراغ جلو - چپ

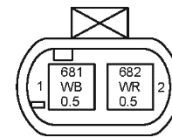

QZ15 سنسور برخورد از جلو - چپ

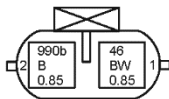

QZ16 چراغ مه شکن

جلو - چپ

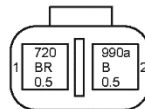

QZ17 چراغ رانندگی در

روز چپ

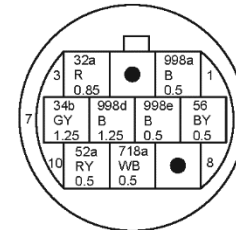

QZ18 سوکت چراغ جلو - راست

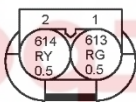

QZ21 سوکت سنسور

سرعت چرخ جلو - راست

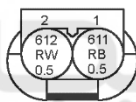

QZ22 سوکت سنسور سرعت چرخ

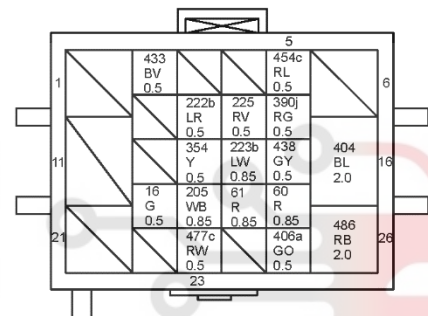

QZ24 سوکت دسته سیم موتور A

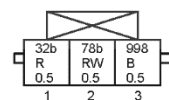

QZ25 سوکت موتور تنظیم کننده

چراغ نور پایین - راست

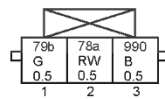

QZ26 سوکت موتور تنظیم کننده

چراغ نور پایین - چپ

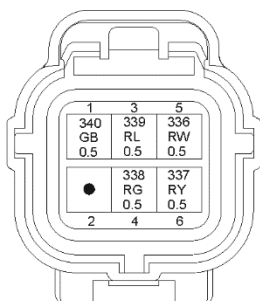

QZ25 سوکت موتور پلهای DHL

(راست)

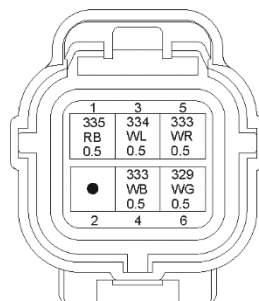

QZ26 سوکت موتور پلهای DHL

(چپ)

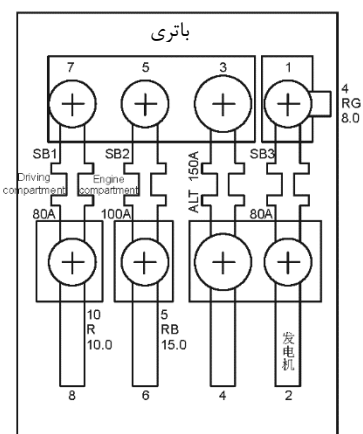

QZ27 سوکت متصل به قطب

مثبت باتری

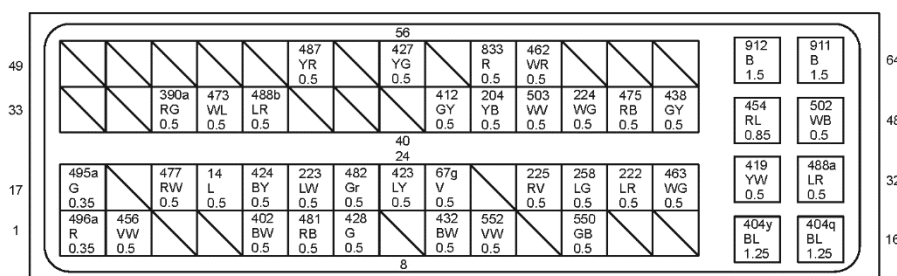

سوکت ECU موتور V QZ28

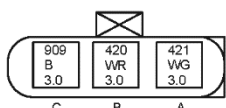

فن برقی QZ29

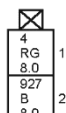

سوکت موتور فرمان برقی QZ30

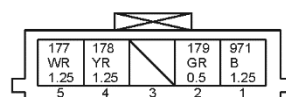

موتور برف پاک کن جلو QZ31

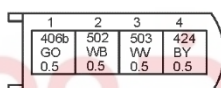

سوکت سنسور اکسیژن عقب QZ33

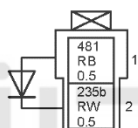

سوکت دیود QZ34

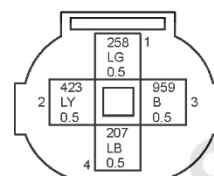

فشنگی فشار سه حالتی QZ40

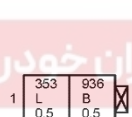

سوکت فشنگی سطح روغن ترمز QZ42

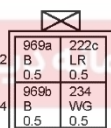

سوکت سوئیچ موقعیت پایین کلاچ QZ43

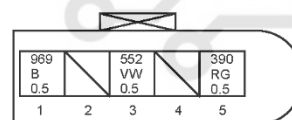

سوکت سنسور حرکت کلاچ QZ44

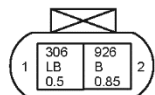

سوکت کلید درب موتور QZ45

درب موتور

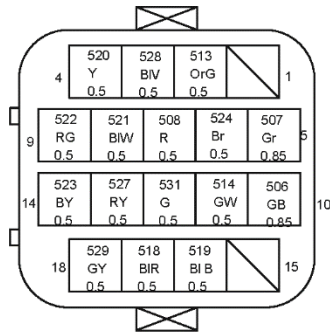

سوکت عملگرهای گیربکس QZ46

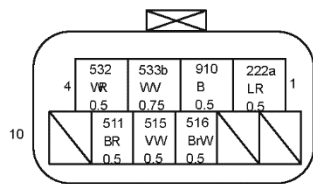

سوکت کلید بازدارنده QZ47

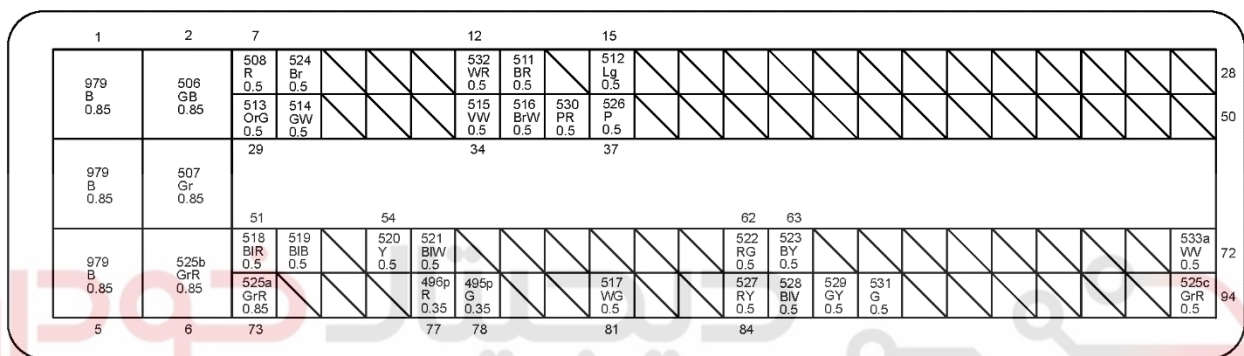

سوکت TCU QZ48

شرکت خورشید خودرو سامانه (مسئولیت محدود)

اولین سامانه دیجیتال، تعمیرکاران خودرو در ایران

کانکتور اتصال کوتاه مدار

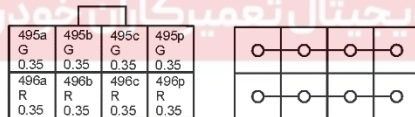

کانکتور اتصال کوتاه مدار 1

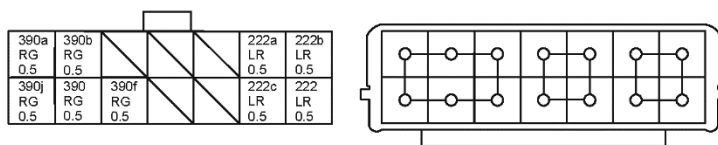

کانکتور اتصال کوتاه مدار 2

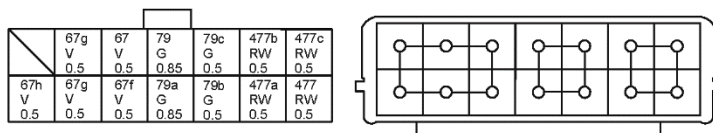

کانکتور اتصال کوتاه مدار 3

YZ سوکت‌های دسته سیم داشبورد

سوکت‌ها

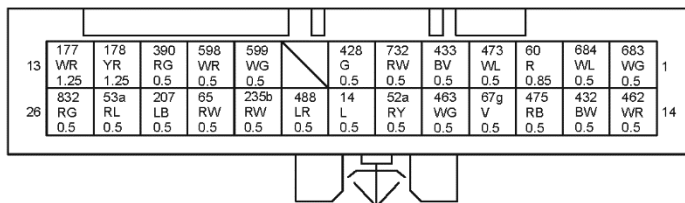

YT1 سوکت دسته سیم محفظه موتور B

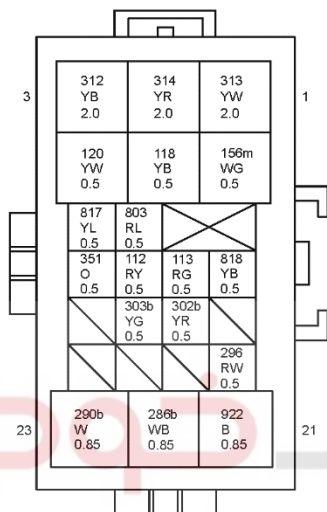

YT7 سوکت دسته سیم

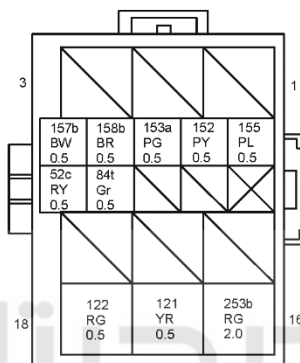

YT8 سوکت دسته سیم

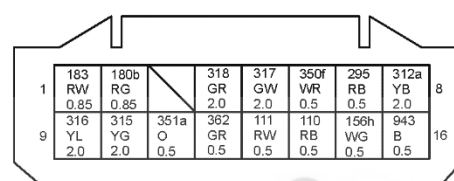

YT9 سوکت دسته سیم

اتاق C

شرکت دیجیتال خودرو سامانه (مسئولیت محدود)

اولین سامانه دیجیتال تعمیرکاران خودرو در ایران

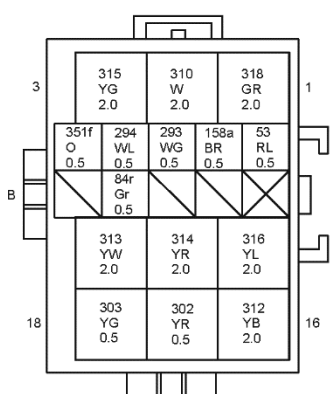

YT43 سوکت دسته سیم

درب جلو چپ B

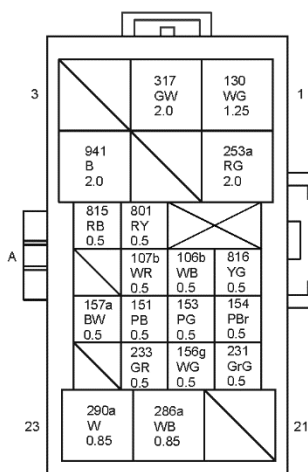

YT44 سوکت دسته سیم

درب جلو چپ A

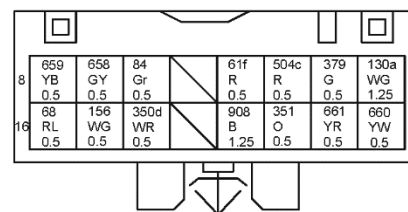

YT45 سوکت دسته سیم

سقف

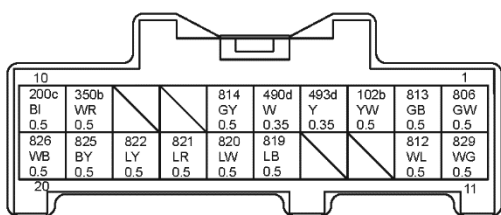

PEPS - J1 سیستم YZ1

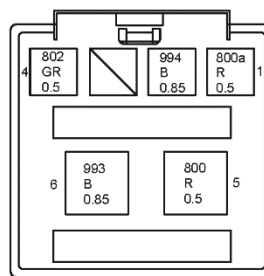

PEPS - J2 سیستم YZ2

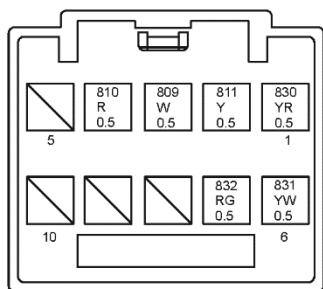

PEPS - J3 سیستم YZ3

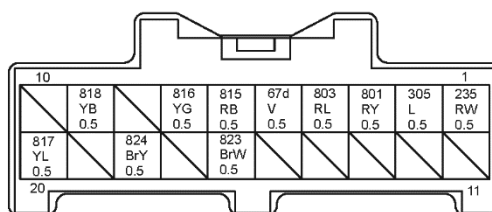

PEPS - J4 سیستم YZ4

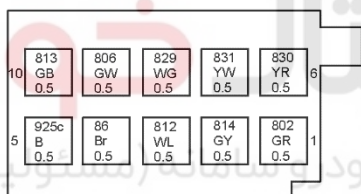

YZ5 دکمه استارت

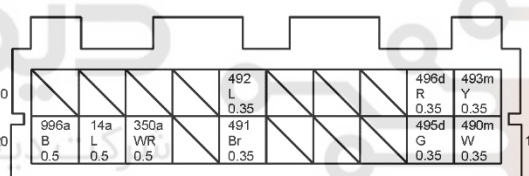

YZ6 کنترلر اطلاعات ورودی (Gateway)

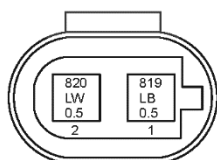

YZ7 آنتن فرکانس

پایین - جلو

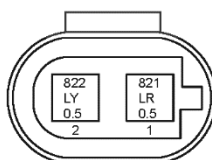

YZ8 آنتن فرکانس

پایین - وسط

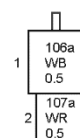

YZ10 سوکت بلندگوی با

صدای بلند - چپ

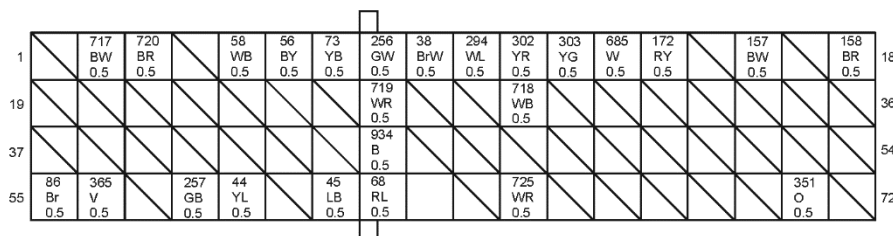

YZ11 BCM J1 (آبی)

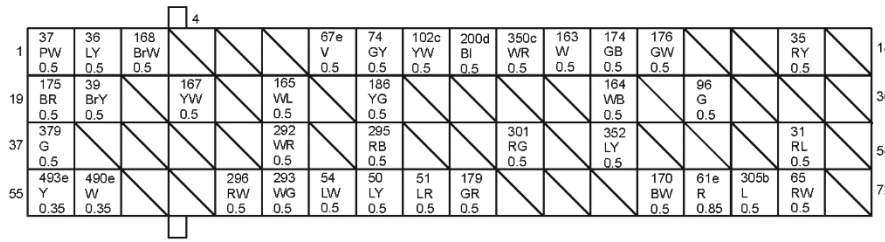

YZ12 سیستم J2 - BCM (خاکستری)

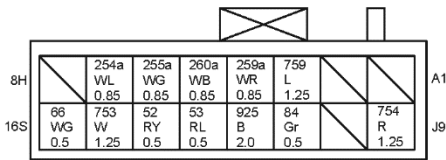

YZ13 سیستم J3 - BCM (خاکستری)

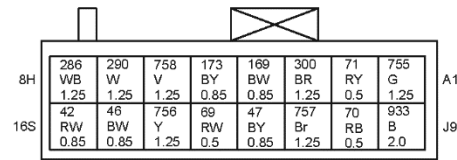

YZ14 سیستم J4 - BCM (مشکی)

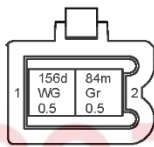

YZ15 چراغ پایین پای راننده

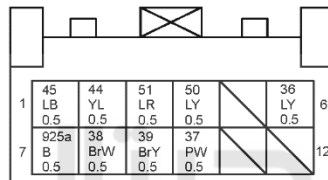

YZ16 دسته راهنما (چراغ‌ها)



YZ17 دسته راهنما (برف پاک کن)

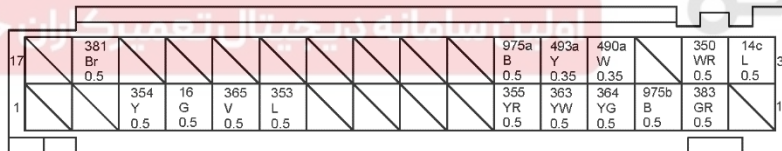

YZ18 صفحه کیلومتر

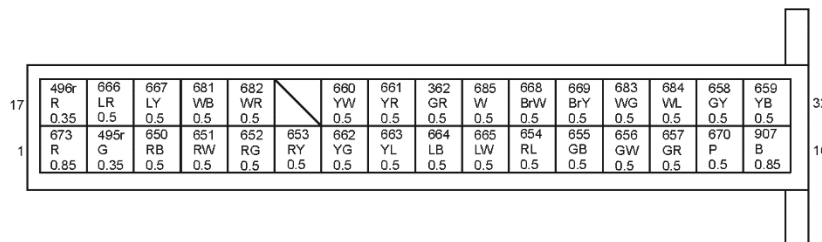

YZ19 ECU کیسه هوا

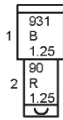

YZ20 خروجی برق  
(فندک)

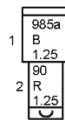

YZ21 سوکت فندک  
(سفید)



YZ22 سوکت فندک  
(چراغ)

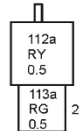

YZ23 سوکت بلندگو با  
صدای بلند جلو - راست

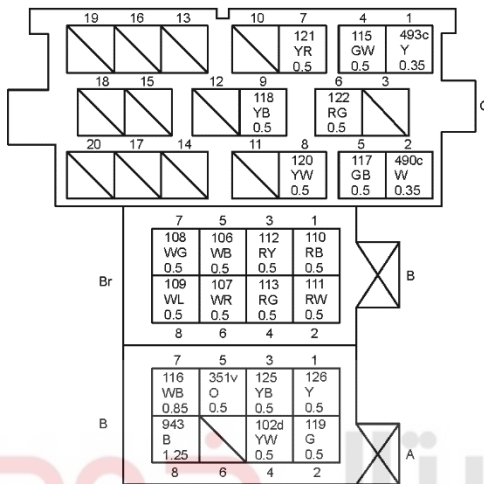

YZ24 سیستم MP5

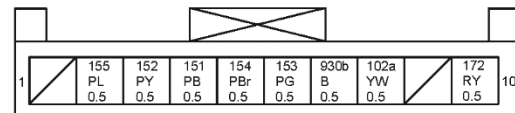

YZ25 کلید آینه بغل برقی

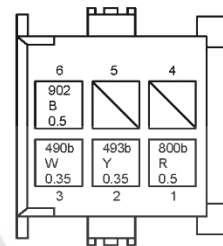

YZ26 قفل ستون فرمان برقی (ESCL)

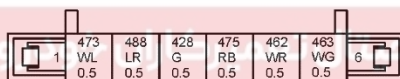

YZ27 سوکت پدال گاز

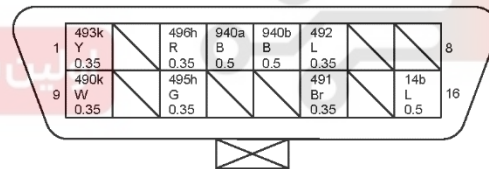

YZ28 سوکت پورت عیب‌یابی (سوکت دیاگ)

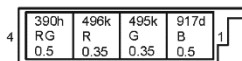

YZ29 سنسور زاویه گردش فرمان

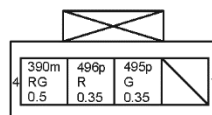

YZ31 کنترلر فرمان برقی

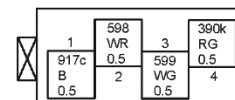

YZ32 سنسور تشخیص زاویه (DRS)

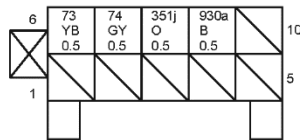

YZ33 کلید تنظیم کننده چراغ

داخل خودرو

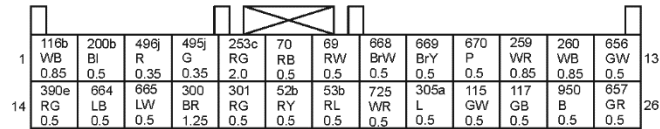

YZ36 سوکت دسته سیم

اتاق A

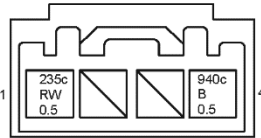

YZ34 فشنگی کلاچ

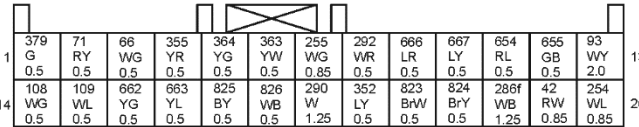

YZ37 سوکت دسته سیم

اتاق B

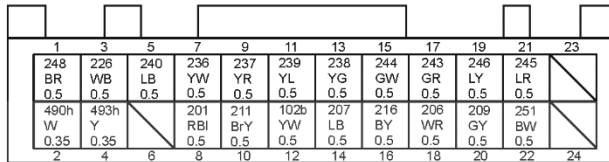

YZ38 کنترلر سیستم تهویه (A/C)

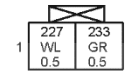

YZ39 سنسور دریچه هوای

خروجی - چپ

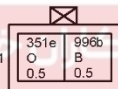

YZ40 سوکت چراغ سمت

سرنشین جلو

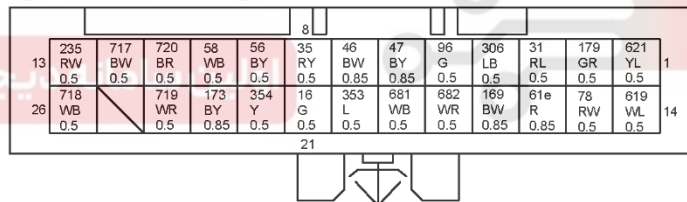

YZ41 سوکت دسته سیم

محفظه موتور A

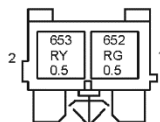

YZ42 کیسه هوای سرنشین

جلو

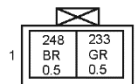

YZ43 سنسور دریچه هوای

خروجی - راست

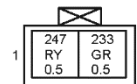

YZ44 سنسور دریچه هوای

خروجی - چپ



کانکتور اتصال کوتاه مدار

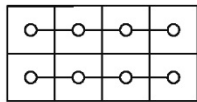

495p G 0.35	495h G 0.35	495g G 0.35	495k G 0.35
496p R 0.35	496h R 0.35	496g R 0.35	496k R 0.35

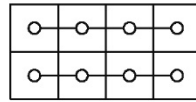

495p G 0.35	495h G 0.35	495g G 0.35	
496p R 0.35	496h R 0.35	496g R 0.35	

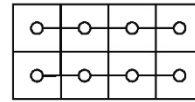

495g G 0.35	495d G 0.35	495r G 0.35	495j G 0.35
496g R 0.35	496d R 0.35	496r R 0.35	496j R 0.35

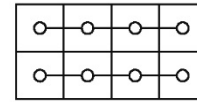

493a Y 0.35	493e Y 0.35	493b Y 0.35	493f Y 0.35
490a W 0.35	490e W 0.35	490b W 0.35	490f W 0.35

کانکتور اتصال کوتاه مدار 1

کانکتور اتصال کوتاه مدار 2

کانکتور اتصال کوتاه مدار 3

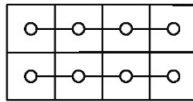

493f Y 0.35	493c Y 0.35	493h Y 0.35	493g Y 0.35
490f W 0.35	490c W 0.35	490h W 0.35	490g W 0.35

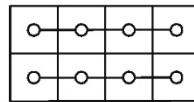

493g Y 0.35	493d Y 0.35	493m Y 0.35	493k Y 0.35
490g W 0.35	490d W 0.35	490m W 0.35	490k W 0.35

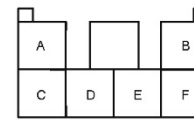

A:917 925 930 940 960  
B:931  
C:933  
D:985a  
E:Reserved  
F:Reserved

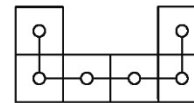

کانکتور اتصال کوتاه مدار 4

کانکتور اتصال کوتاه مدار 5

کانکتور اتصال کوتاه مدار 6

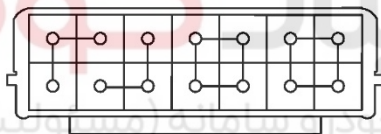

255 WG 0.85	256a WG 0.85	254a WL 0.85	286a WB 0.85	286 WB 1.25	14 L 0.5	14b L 0.85
255b WG 0.5	254 WL 0.85	254b WL 0.5	286f WB 1.25	286b WB 0.85	14a L 0.5	14c L 0.5

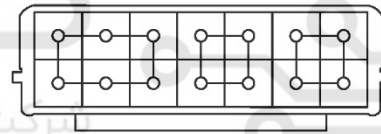

200 Bl 0.5	200 Bl 0.5	200c Bl 0.5	286a WB 0.85	286 WB 1.25	290a W 0.85	290 W 1.25
200 Bl 0.5	200a Bl 0.5	200d Bl 0.5	286f WB 1.25	286b WB 0.85	290 W 1.25	290b W 0.85

کانکتور اتصال کوتاه مدار 7

کانکتور اتصال کوتاه مدار 8

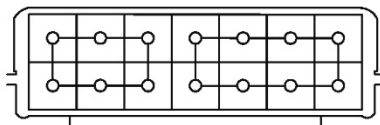

350 WR 0.5	350 WR 0.5	350c WR 0.5		156m WG 0.5	156g WG 0.5	156d WG 0.5
350a WR 0.5	350b WR 0.5	350d WR 0.5		156e WG 0.5	156 WG 0.5	156 WG 0.5

کانکتور اتصال کوتاه مدار 9

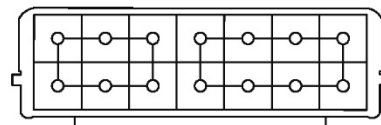

84 Gr 0.5	84m Gr 0.5	84 Gr 0.5		102 YW 0.5	102a YW 0.5	102b YW 0.5
84k Gr 0.5	84r Gr 0.5	84t Gr 0.5		102b YW 0.5	102c YW 0.5	102d YW 0.5

کانکتور اتصال کوتاه مدار 10

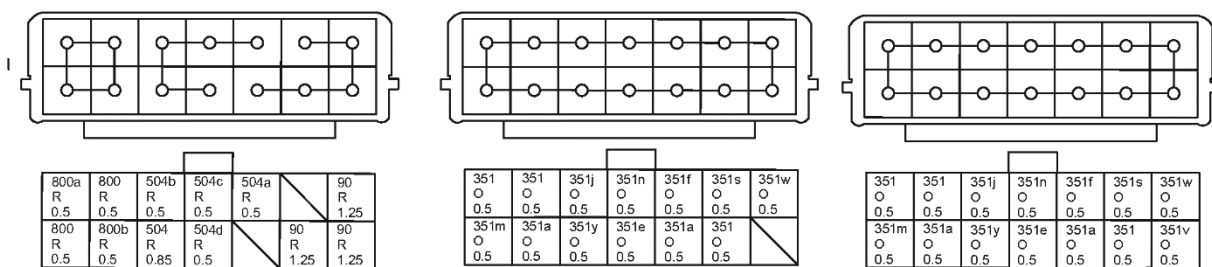

کانکتور اتصال کوتاه مدار 11

کانکتور اتصال کوتاه مدار 12

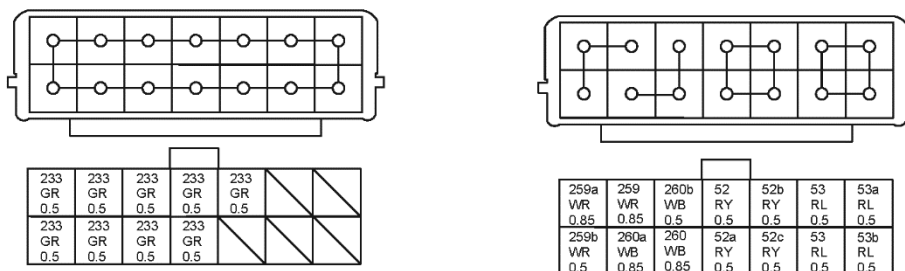

کانکتور اتصال کوتاه مدار 13

کانکتور اتصال کوتاه مدار 14

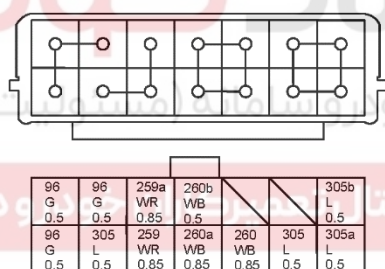

کانکتور اتصال کوتاه مدار 15



CZ سوکت‌های دسته سیم اتاق

سوکت‌ها

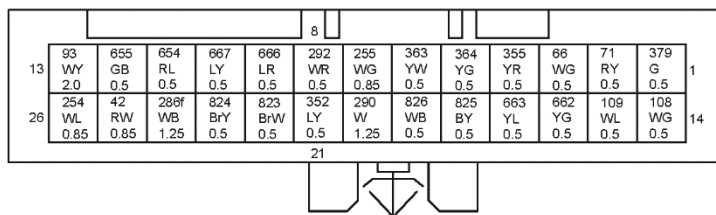

CT15 سوکت دسته سیم داشبورد B

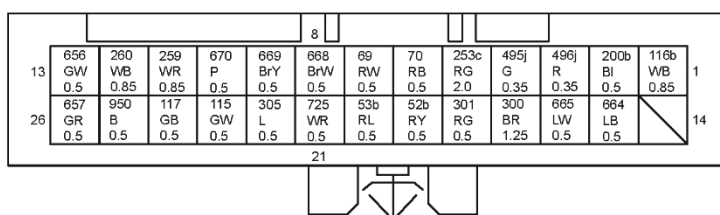

CT16 سوکت دسته سیم داشبورد A

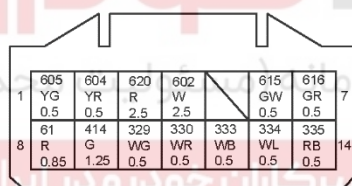

CT18 سوکت دسته سیم

محفظه موتور B

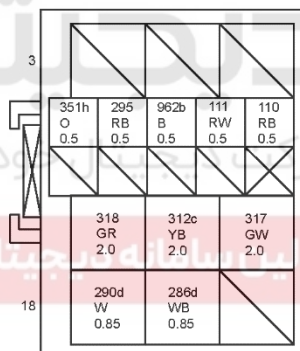

CT25 سوکت دسته سیم درب

عقب - راست

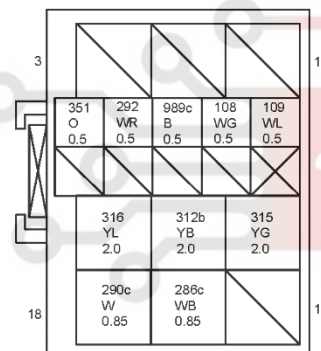

CT26 سوکت دسته سیم درب

عقب - چپ

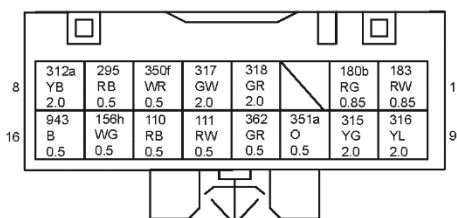

CT29 سوکت دسته سیم

داشبورد C

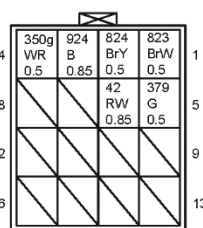

CT32 سوکت دسته سیم

سپر عقب

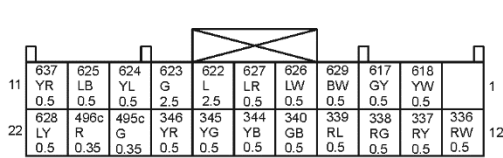

حالت ۱

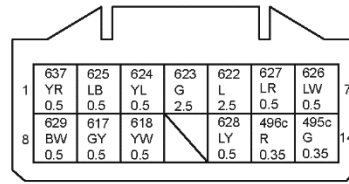

حالت ۲

CT36 سوکت دسته سیم محفظه موتور A

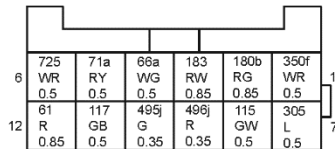

CT37 سوکت دسته سیم درب پشتی A

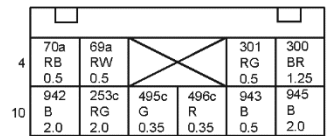

CT39 سوکت دسته سیم درب پشتی B

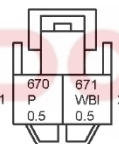

CZ04 سوکت کلید کمرندایمینی



CZ08 سوکت کنترلر تنظیم نور

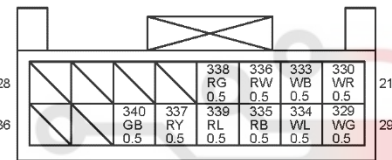

CZ09 سوکت کنترلر تنظیم نور

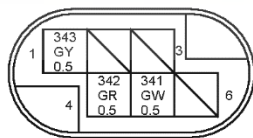

CZ10 سوکت سنسور تشخیص

ارتفاع تعلیق عقب

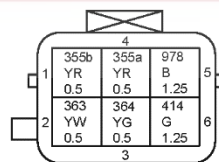

CZ11 سوکت پمپ سوخت

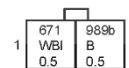

CZ13 سوکت سنسور صندلی

سرنشین جلو

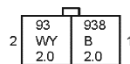

CZ14 سوکت تنظیم برقی صندلی

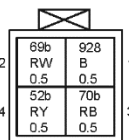

CZ17 سوکت چراغ

عقب- راست

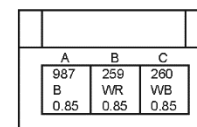

CZ19 سوکت گرمکن

صندلی سرنشین جلو

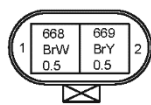

CZ20 سنسور برخورد از کنار - راست

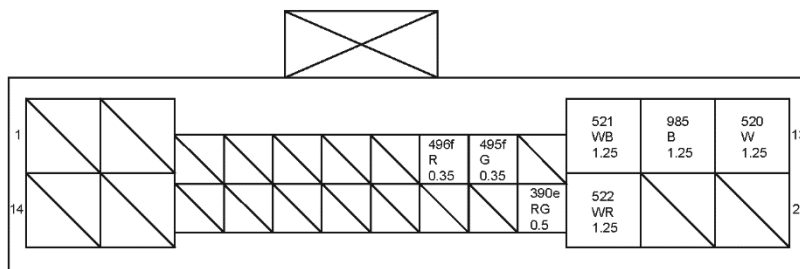

CZ26 سوکت کنترلر 4WD

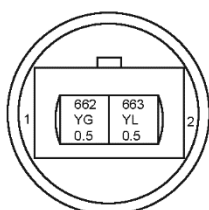

CZ21 سوکت پیش کشنده کمر بند ایمنی راننده

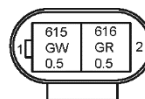

CZ22 سنسور سرعت چرخ عقب - چپ

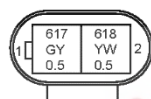

CZ23 سوکت سنسور سرعت چرخ عقب - راست

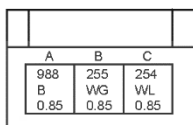

CZ27 سوکت گرمکن صندلی راننده

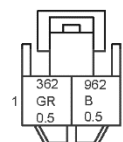

CZ28 سوکت کلید کمر بند ایمنی راننده

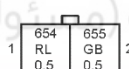

CZ30 سوکت کیسه هوای جانبی صندلی چپ

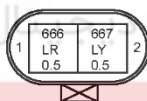

CZ31 سنسور برخورد از کنار - چپ

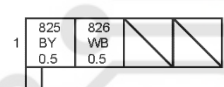

CZ34 سوکت آنتن با فرانس پایین - محدوده درب پشتی

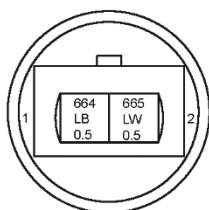

CZ35 سوکت پیش کشنده کمر بند ایمنی سرنشین جلو



CZ36 سوکت کلید ترمز پارک

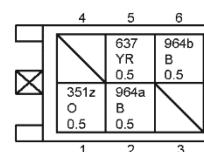

CZ37 سوکت کلید توقف خودکار

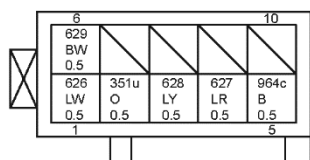

CZ38 سوکت کلید EPB

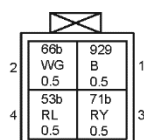

CZ39 سوکت چراغ عقب - چپ

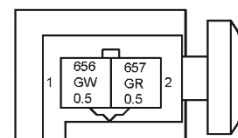

CZ40 سوکت کیسه هوای جانبی صندلی راست

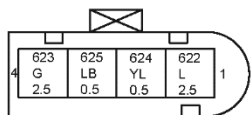

CZ41 مجموعه کالیپر برقی

عقب - راست

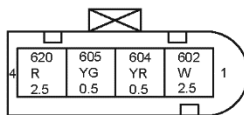

CZ42 مجموعه کالیپر برقی

عقب - چپ

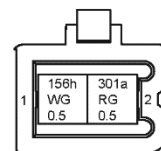

CZ43 سوکت چراغ

درب پشتی

کانکتور اتصال کوتاه مدار

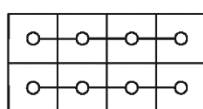

495e	495d	495j
G	G	G
0.35	0.35	0.35
496e	496d	496j
R	R	R
0.35	0.35	0.35

کانکتور اتصال کوتاه مدار 1

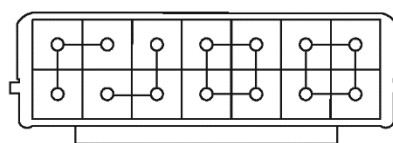

355	355a	66	286c	71a	71b
YR	YR	WG	WB	RY	RY
0.5	0.5	0.5	0.85	0.5	0.5
355b	66a	66b	286f	286d	71
YR	WG	WG	WB	WB	RY
0.5	0.5	0.5	1.25	0.85	0.5

کانکتور اتصال کوتاه مدار 2

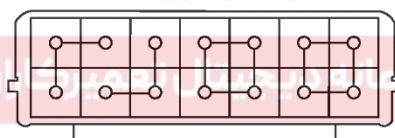

351h	351	290c	69	70	70a
O	O	W	RW	RB	RB
0.5	0.5	0.85	0.5	0.5	0.5
351a	351z	351u	69a	69b	70b
O	O	O	RW	RW	RB
0.5	0.5	0.5	0.5	0.5	0.5

حالت ۱

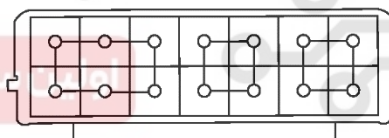

351h	351	69	70	70a
O	O	RW	RB	RB
0.5	0.5	0.5	0.5	0.5
351a	351z	351u	69a	69b
O	O	O	RW	RW
0.5	0.5	0.5	0.5	0.5

حالت ۲

کانکتور اتصال کوتاه مدار 3

BZ سوکت‌های دسته سیم عقب اتاق

سوکت‌ها

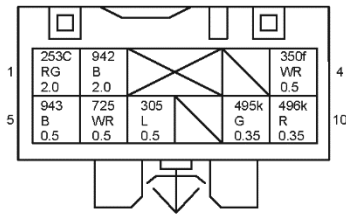

A سوکت دسته سیم درب پشتی BZ1

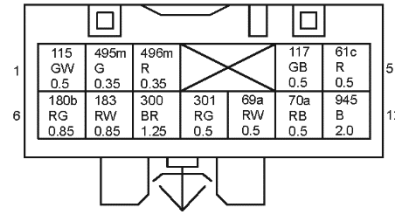

B سوکت دسته سیم درب پشتی BZ2

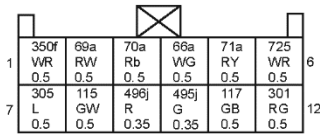

A سوکت دسته سیم اتاق BZ3

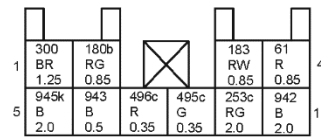

B سوکت دسته سیم اتاق BZ4

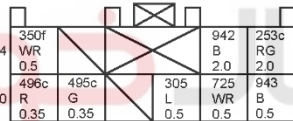

1 سوکت دسته سیم درب پشتی BZ15

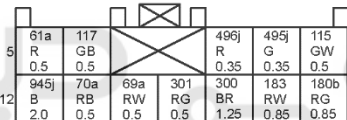

2 سوکت دسته سیم درب پشتی BZ16

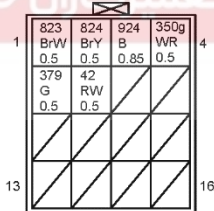

اتاق سوکت دسته سیم BZ28



BZ5 سوکت گرمکن  
شیشه عقب

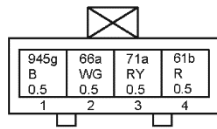

BZ6 سوکت چراغ درب  
پشتی - چپ

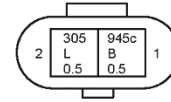

BZ7 سوکت دکمه بازکن  
درب پشتی



BZ8 سوکت چراغ پلاک  
خودرو - چپ



BZ9 سوکت چراغ پلاک  
خودرو - راست

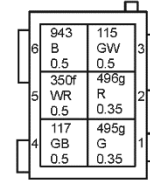

BZ10 سوکت دوربین

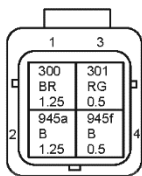

BZ11 سوکت موتور قفل  
درب پشتی

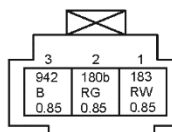

BZ12 سوکت موتور برف  
پاک‌کن عقب



BZ13 سوکت گرمکن  
شیشه عقب

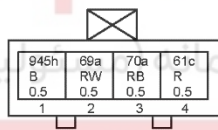

BZ14 سوکت چراغ درب  
پشتی - راست

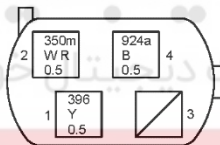

BZ21 سوکت سنسور فاصله‌سنج  
سپر عقب - چپ

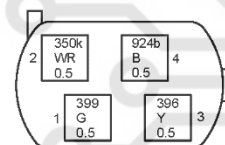

BZ22 سوکت سنسور فاصله‌سنج  
وسط سپر عقب - چپ

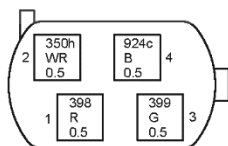

BZ23 سوکت سنسور فاصله‌سنج  
وسط سپر عقب - راست

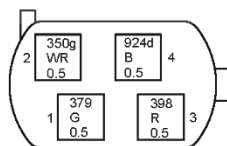

BZ24 سوکت سنسور فاصله‌سنج  
سپر عقب - راست



BZ25 سوکت چراغ مه‌شکن  
عقب - چپ

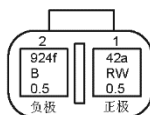

BZ26 سوکت چراغ مه‌شکن  
عقب - راست

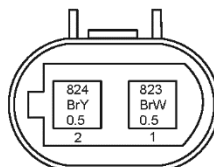

BZ27 سوکت آنتن بازکن  
درب پشتی

## کانکتور اتصال کوتاه مدار

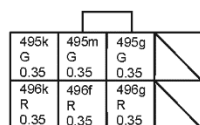
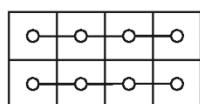

مجهز به دوربین دنده عقب

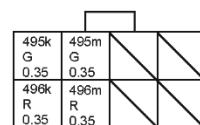
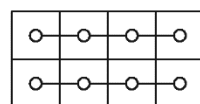

مجهز به سنسور دنده عقب

## کانکتور اتصال کوتاه مدار 1

# دیجیتال خودرو

شرکت دیجیتال خودرو سامانه (مسئولیت محدود)

اولین سامانه دیجیتال تعمیرکاران خودرو در ایران



DZ سوکت‌های دسته سیم سقف

سوکت‌ها

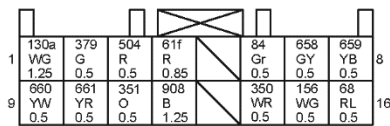

DZ1 سوکت دسته سیم داشبورد

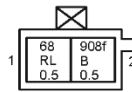

DZ12 سوکت دسته سیم چراغ ترمز سوم - بالا

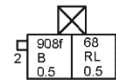

DZ13 سوکت دسته سیم سقف

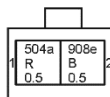

DZ2 سوکت چراغ آینه آرایشی - چپ

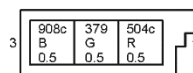

DZ3 سوکت سنسور نور خورشید و باران

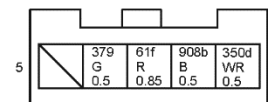

DZ4 سوکت آینه دید عقب داخلی

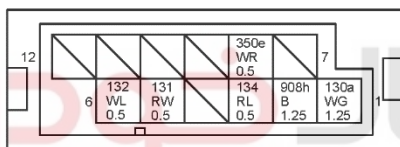

DZ5 سوکت موتور سانروف

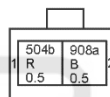

DZ6 سوکت چراغ آینه آرایشی - راست

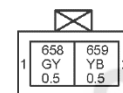

DZ7 سوکت کیسه هوای پردهای - چپ

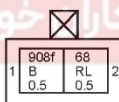

DZ8 سوکت چراغ ترمز سوم - بالا

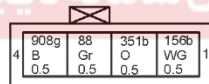

DZ9 سوکت چراغ سقف

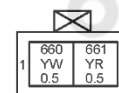

DZ10 سوکت کیسه هوای پردهای - راست

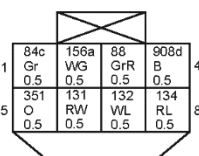

DZ11 سوکت چراغ مطالعه

ZQ سوکت‌های دسته سیم درب جلو - چپ

سوکت‌ها

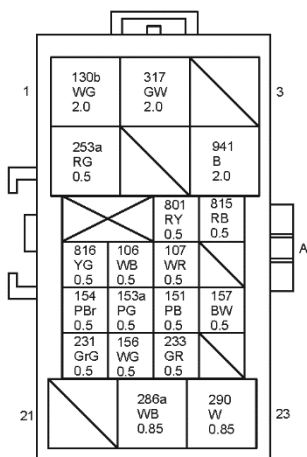

ZQ1 سوکت اتصال به دسته سیم

داشبورد A

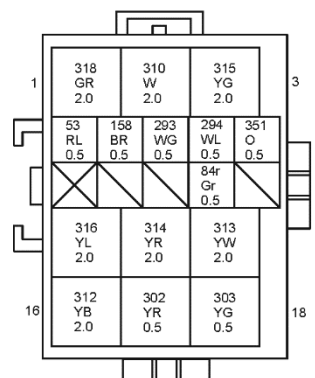

ZQ2 سوکت اتصال به دسته سیم

داشبورد B

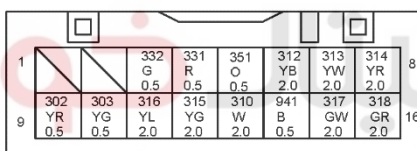

ZQ6 سوکت دسته سیم صفحه محافظ

درب جلو - چپ

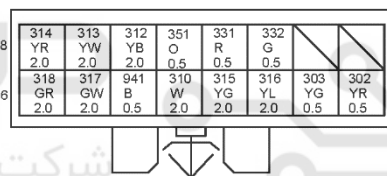

ZQ13 سوکت دسته سیم درب

جلو - چپ

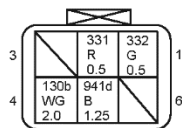

ZQ3 سوکت موتور شیشه بالا بر  
درب جلو - چپ

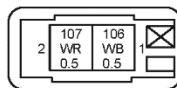

ZQ4 سوکت بلندگوی درب  
جلو - چپ

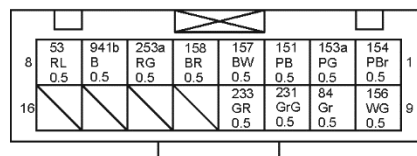

ZQ5 سوکت آینه بغل برقی

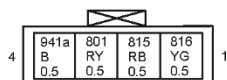

ZQ7 سوکت دستگیره بیرونی درب  
جلو - چپ (مجهز به کلید)

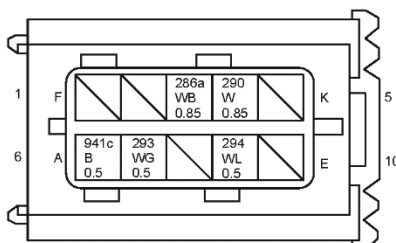

ZQ8 سوکت قفل درب  
جلو - چپ

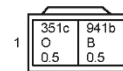

ZQ9 سوکت چراغ روشنایی بالای  
رودری جلو - چپ

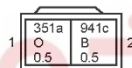

ZQ11 سوکت کلید قفل مرکزی خودرو سازان (مجهز به کلید)  
رودری جلو - چپ

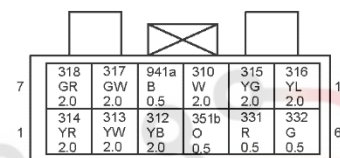
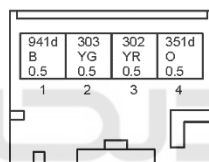

ZQ12 سوکت کلید شیشه بالا بر برقی  
درب جلو - چپ

دیجیتال خودرو

شرکت سوکت کلید قفل مرکزی خودرو سازان (مجهز به کلید)

اولین سامانه دیجیتال تعمیرکاران خودرو در ایران



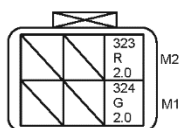

YQ3 سوکت موتور شیشه بالا بر درب  
جلو - راست

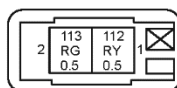

YQ4 سوکت بلندگوی درب  
جلو - راست

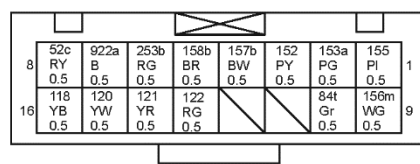

YQ5 سوکت آینه بغل  
برقی - راست

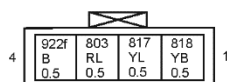

YQ7 سوکت دستگیره بیرونی درب  
راست (مجهز به کلید)

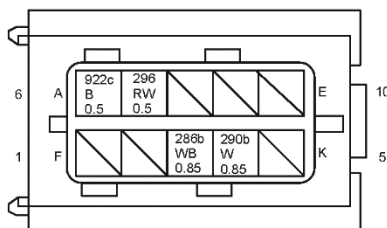

YQ8 سوکت قفل درب  
جلو - راست

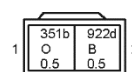

YQ9 سوکت چراغ روشنایی  
بالای رودری جلو - راست

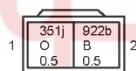

YQ10 سوکت چراغ روشنایی پایین  
رودری جلو - راست

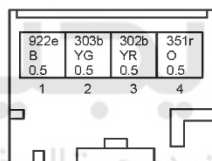

YQ11 سوکت کلید قفل  
مرکزی - راست

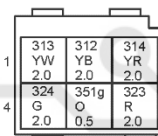

YQ12 سوکت کلید شیشه بالا بر برقی  
درب جلو - راست

ZH سوکت‌های دسته سیم درب عقب - چپ

سوکت‌ها

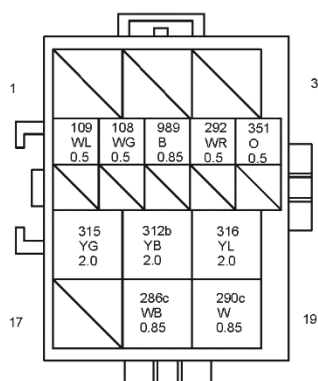

ZH1 سوکت دسته سیم اتاق

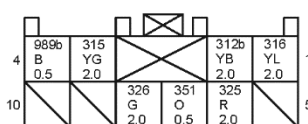

ZH5 سوکت دسته سیم صفحه محافظ درب عقب

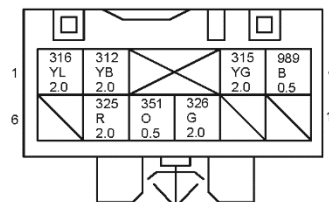

ZH6 سوکت دسته سیم درب عقب

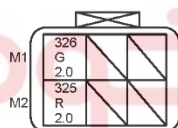

ZH2 سوکت موتور شیشه بالا

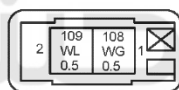

ZH3 سوکت بلندگوی درب

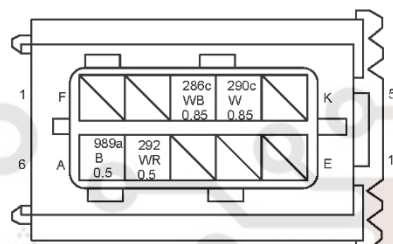

ZH4 سوکت قفل درب عقب - چپ

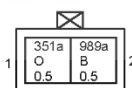

ZH7 سوکت چراغ روشنایی پایین رودری درب عقب - چپ

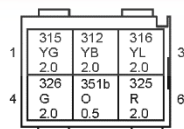

ZH8 سوکت کلید شیشه بالا برقی درب

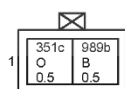

ZH9 سوکت چراغ روشنایی بالای رودری درب عقب - چپ

YH سوکت‌های دسته سیم درب عقب - راست

سوکت‌ها

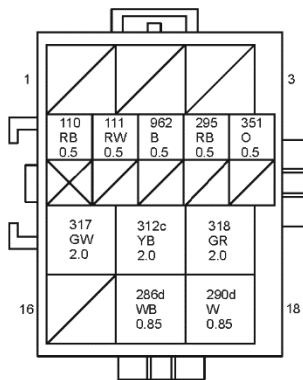

YH1 سوکت دسته سیم اتاق

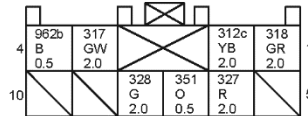

YH5 سوکت دسته سیم صفحه محافظ درب عقب

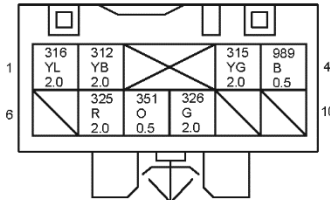

YH6 سوکت دسته سیم درب عقب

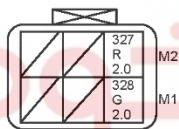

YH2 سوکت موتور شیشه بالا بر درب عقب - راست

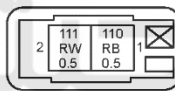

YH3 سوکت بلندگوی درب عقب - راست

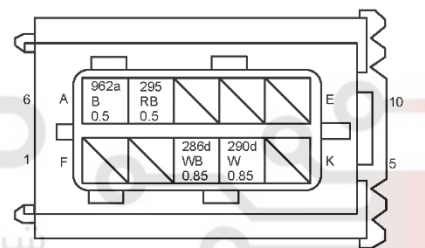

YH4 سوکت قفل درب عقب - راست

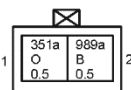

YH7 سوکت چراغ روشنایی پایین رودری درب عقب - راست

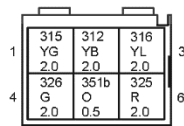

YH8 سوکت کلید شیشه بالا بر برقی درب

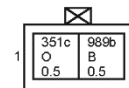

YH9 سوکت چراغ روشنایی بالای رودری درب عقب - راست