

00J-1

دیگرام اتصال داخلی جعبه تقسیم سرنشین (PJB)

[ ] در صورت وجود < > بلا استفاده

# رله در داخل PJB ساخته شده است.

| شماره | نام فیوز         | فیوز | شماره | نام فیوز    | فیوز |
|-------|------------------|------|-------|-------------|------|
| F37   | [D/LOCK 2]       | 15A  | F62   | *           | *    |
| F38   | چراغ ترمز / بوق  | 10A  | F63   | *           | *    |
| F39   | نور بالای چپ     | 10A  | F64   | *           | *    |
| F40   | نور بالای راست   | 10A  | F65   | SAS         | 10A  |
| F41   | *                | *    | F66   | نشانگر      | 10A  |
| F42   | *                | *    | F67   | چرخه        | 20A  |
| F43   | سیگار            | 15A  | F68   | برف پاک‌کن  | 20A  |
| F44   | رادیو            | 7.5A | F69   | موتور       | 20A  |
| F45   | [ آینه ]         | 10A  | F70   | [IG SIG]    | 10A  |
| F46   | چراغ کوچک راست   | 7.5A | F71   | <SAS 2>     | 7.5A |
| F47   | OBID             | 10A  | F72   | *           | *    |
| F48   | *                | *    | F73   | *           | *    |
| F49   | <TR/LOCK>        | 20A  | F74   | <SEAT WARM> | 20A  |
| F50   | *                | *    | F75   | [D/LOCK 1]  | 25A  |
| F51   | *                | *    | F76   | A/C         | 10A  |
| F52   | [ سانروف ]       | 20A  | F77   | P/WIND L    | 30A  |
| F53   | شیشه شور         | 20A  | F78   | P/WIND R    | 30A  |
| F54   | *                | *    | F79   | BACK        | 10A  |
| F55   | شیشه بالابر راست | 30A  | F80   | [SUN ROOF]  | 7.5A |
| F56   | شیشه بالابر چپ   | 30A  | F81   | TAIL L      | 7.5A |
| F57   | <ALARM>          | 7.5A | F82   | ILLUMI      | 7.5A |
| F58   | <M/DEF>          | 7.5A | F83   | x           | x    |
| F59   | *                | *    | F84   | *           | *    |
| F60   | نور پایین راست   | 15A  | F85   | *           | *    |
| F61   | نور پایین چپ     | 15A  | F86   | *           | *    |

| شماره | نام رله                   | شماره | نام رله                   |
|-------|---------------------------|-------|---------------------------|
| R15   | *                         | #R25  | رله برف پاک‌کن جلو (کنند) |
| R16   | *                         | #R26  | رله برف پاک‌کن جلو (کنند) |
| R17   | *                         | #R27  | رله نور بالای چراغ جلو    |
| R18   | *                         | #R28  | رله چراغ کوچک             |
| R19   | رله چراغ اجباری روز       | #R29  | *                         |
| R20   | *                         | #R30  | رله قفل دوبل              |
| R21   | *                         | #R31  | رله بازکننده در           |
| #R22  | رله بازکننده در صندوق عقب | #R32  | رله قفل در                |
| #R23  | رله نور پایین چراغ جلو    | #R33  | رله برف پاک‌کن عقب        |
| #R24  | رله قفل تعویض دنده        | #R34  | رله چراغ مه‌شکن عقب       |

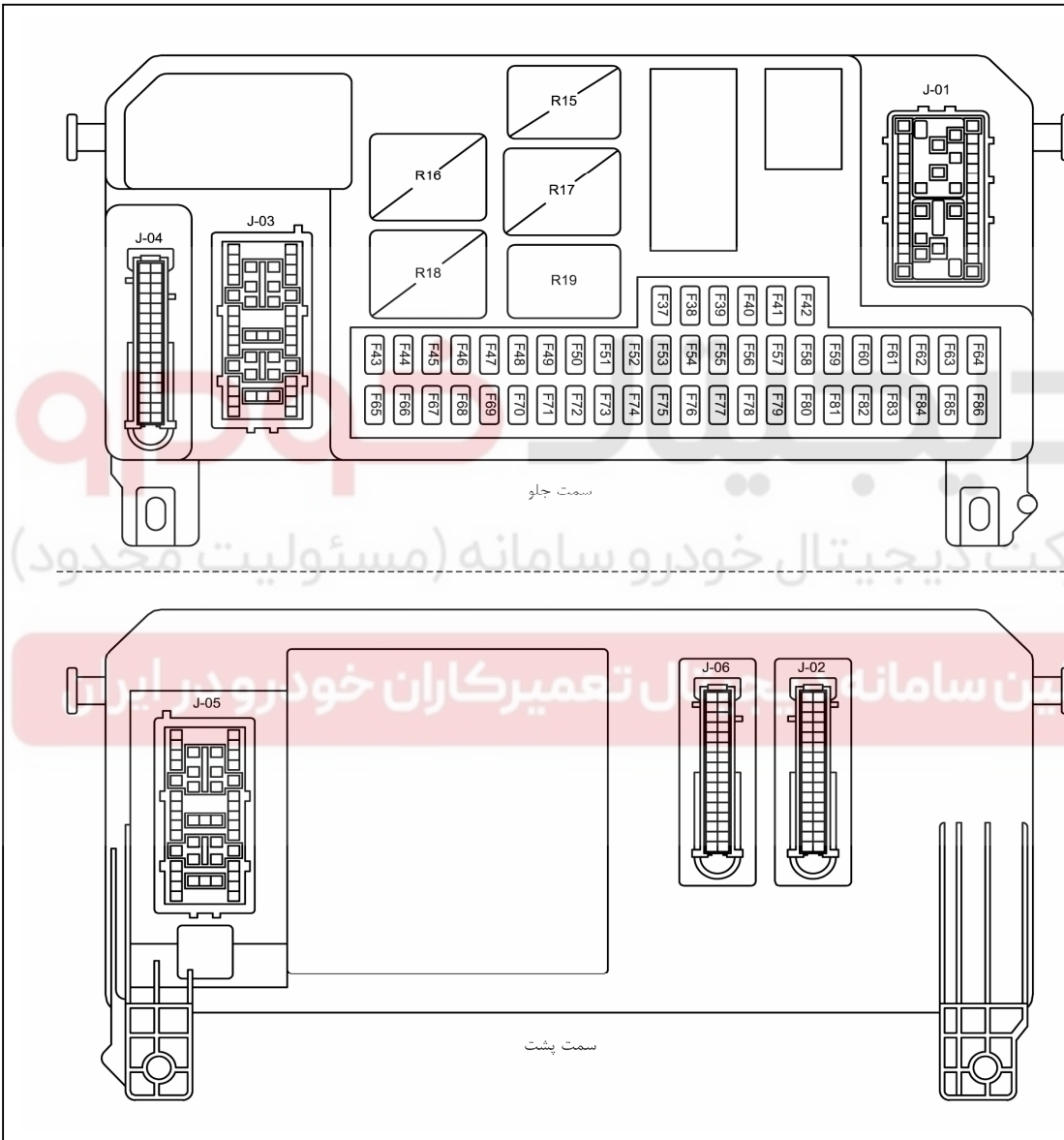

00J-2

دیگرام اتصال داخلی جعبه تقسیم سرنشین (PJB)

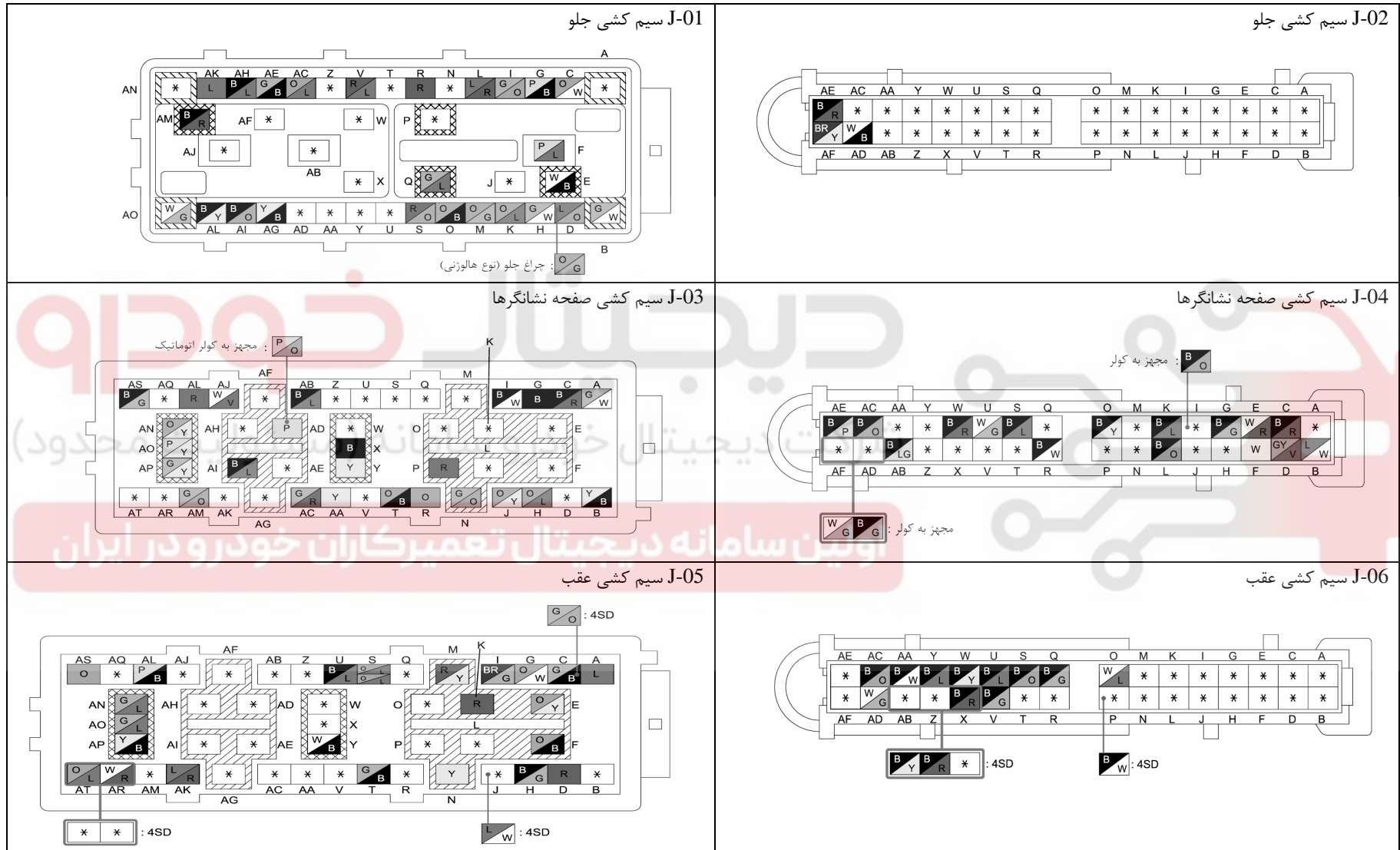

00J-3a

دیگرام اتصال داخلی جعبه تقسیم سر نشین (PJB)

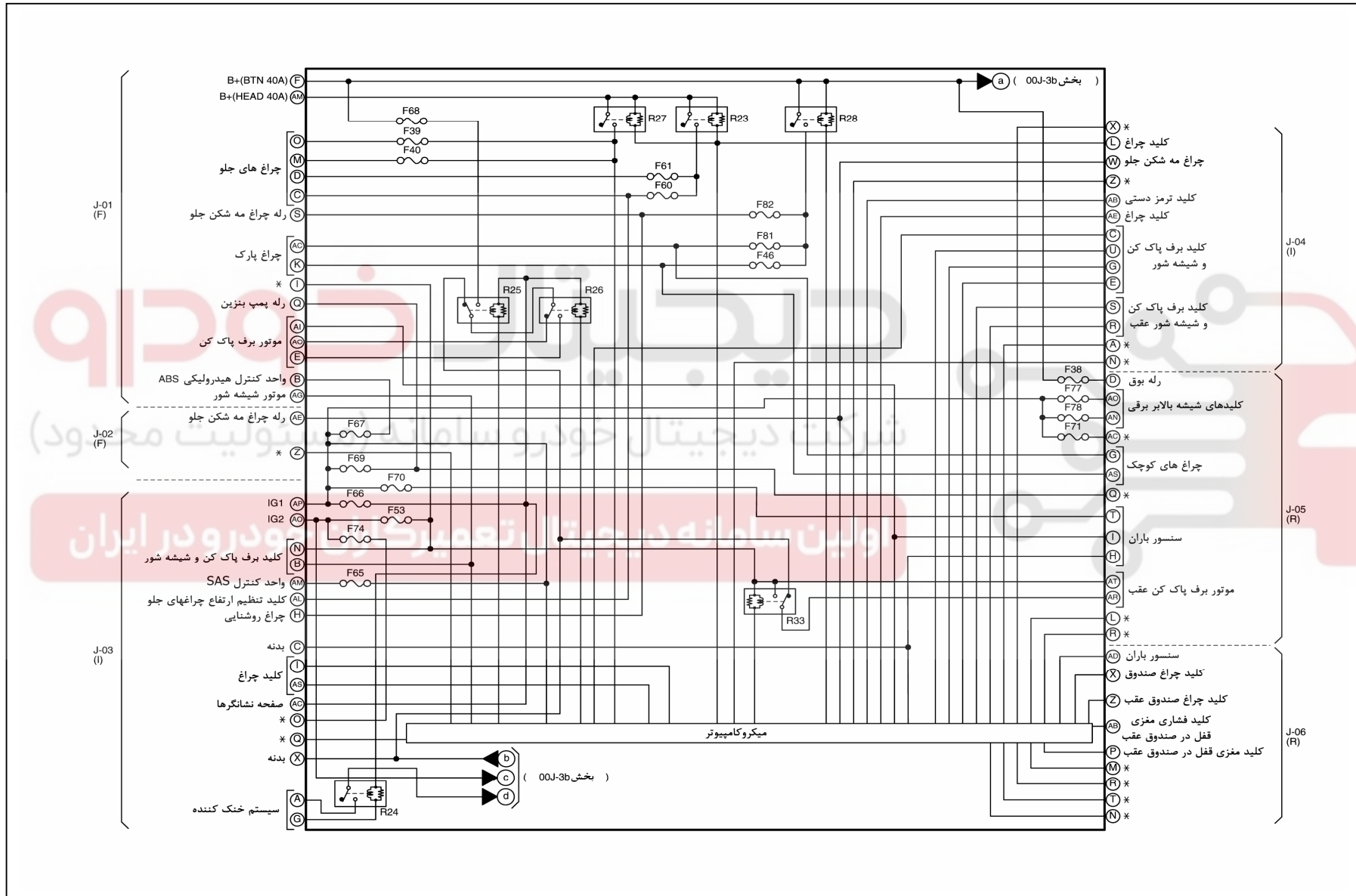

۲۴





00C-2

لیست کانکتورهای عمومی

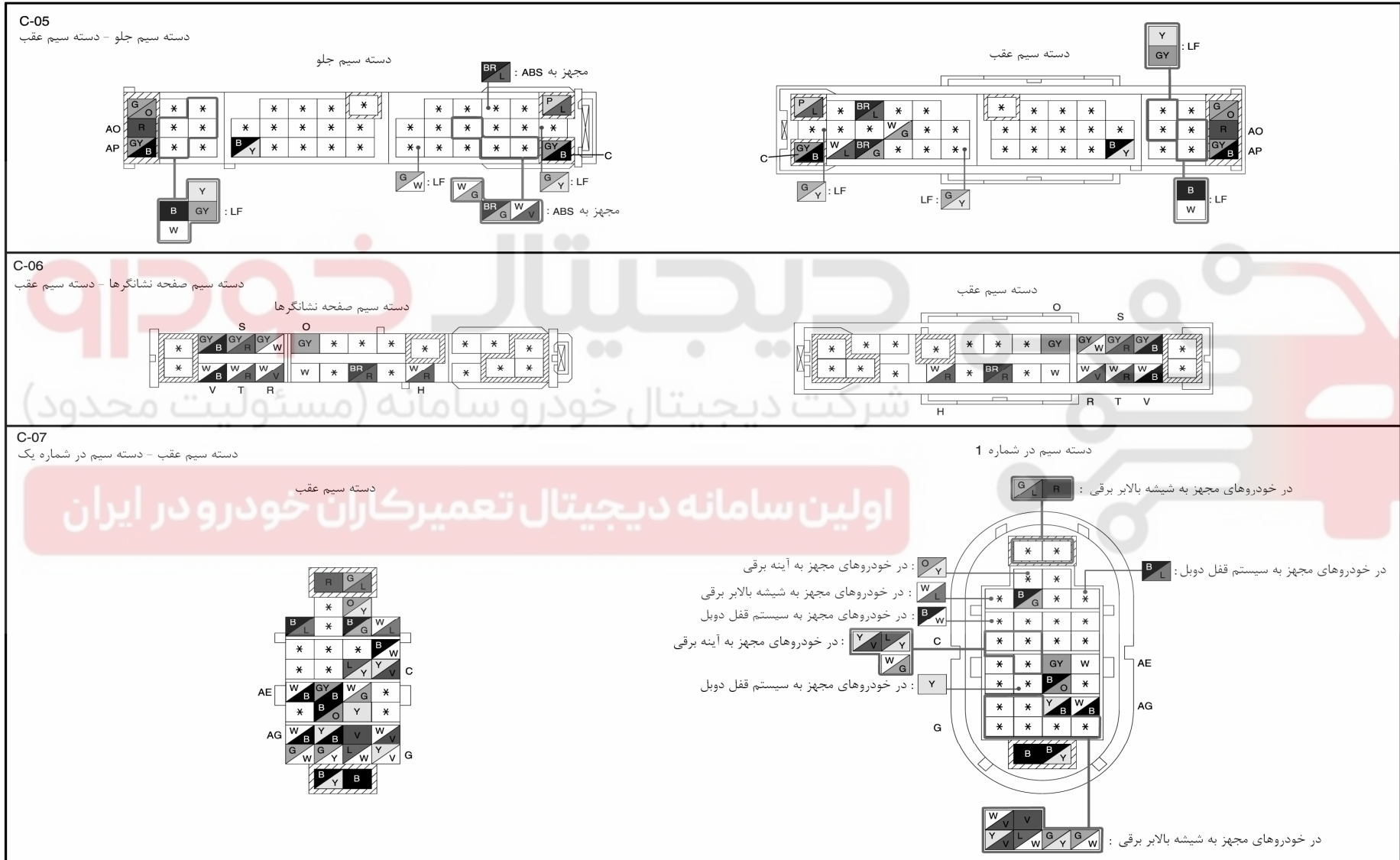

00C-3

لیست کانکتورهای عمومی

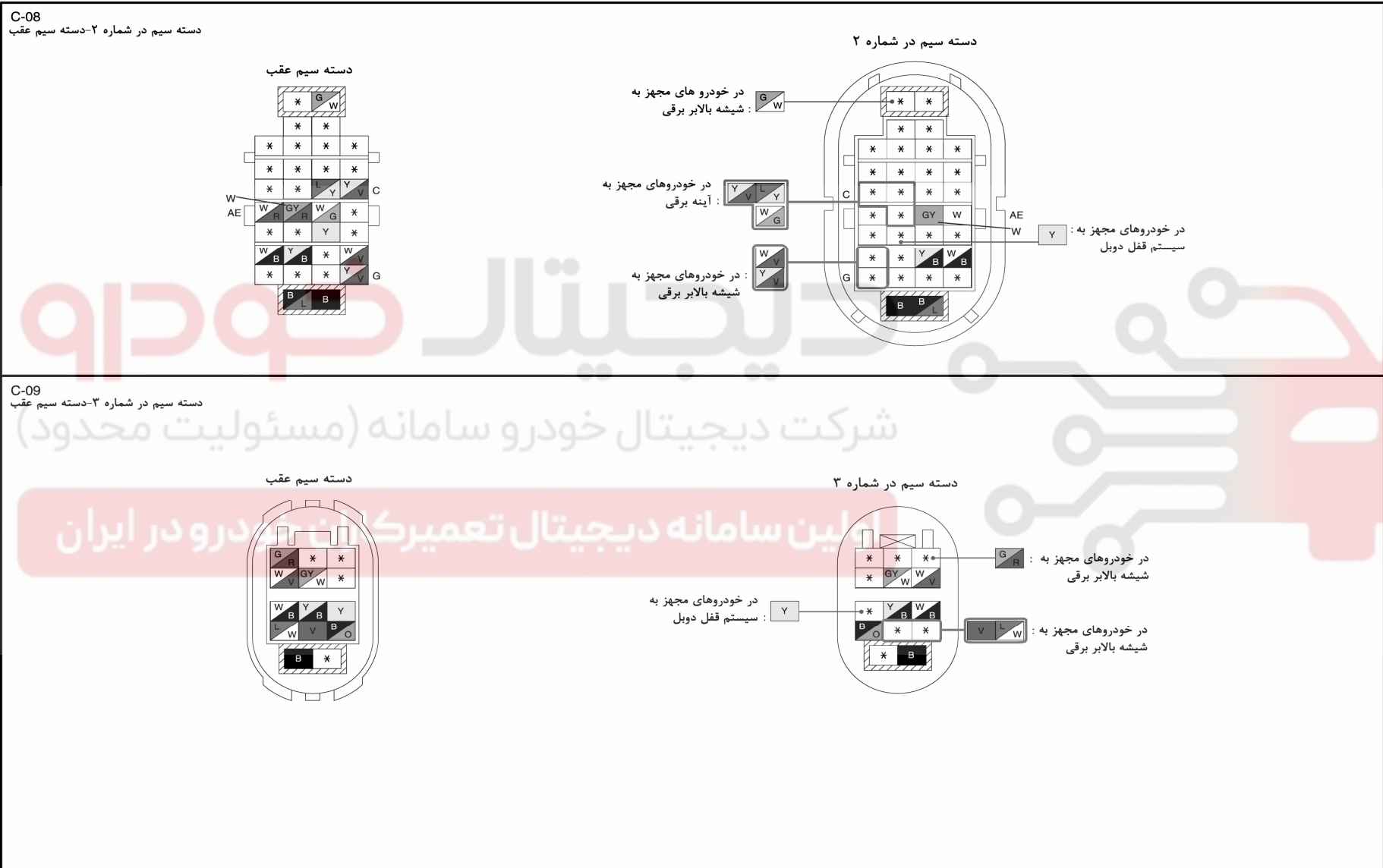

00C-4

لیست کانکتورهای عمومی

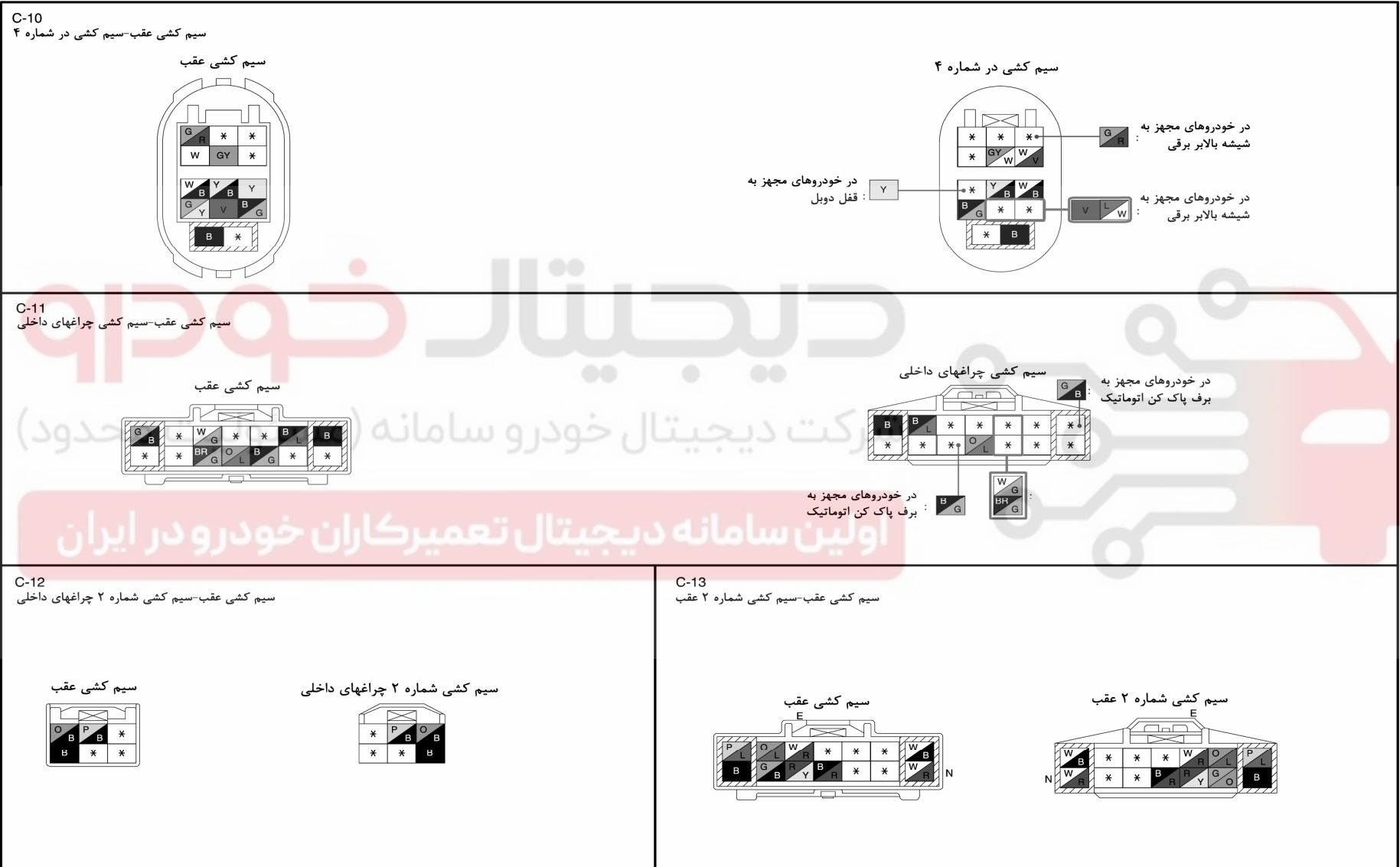

00C-5

لیست کانکتورهای عمومی

|   |   |
|---|---|
| <p>C-14<br/>دسته سیم کنترل آلاینده ها-دسته سیم انژکتورها</p>  | <p>C-16<br/>دسته سیم کنترل آلاینده ها-دسته سیم موتور</p>  |
| <p>C-17<br/>کانکتور اتصال</p> <p>ATX : Y</p> <p>در خودرو های مجهز به تهویه مطبوع اتوماتیک : (مجهز به سامانه خودرو سامانه دیجیتال خودروه (محدود)</p> <p>در خودرو های مجهز به تهویه مطبوع اتوماتیک : *</p>  | <p>C-18<br/>کانکتور اتصال</p> <p>ATX : B, Y</p> <p>در خودرو های مجهز به تهویه مطبوع اتوماتیک : *</p> <p>در خودرو های مجهز به تهویه مطبوع اتوماتیک : *</p> |
| <p>C-19<br/>دسته سیم عقب</p> <p>دسته سیم عقب</p> <p>سیم کوتاه (دسته سیم اتصال کوتاه)</p> <p>در خودرو های مجهز به ایربگ جانبی و ایربگ پرده ای : B, G, B</p> <p>ترمینالهای این کانکتور با اعداد مشخص می شوند</p> <p>در خودرو های مجهز به ایربگ جانبی و ایربگ پرده ای : 1, 2</p> |   |

00C-6

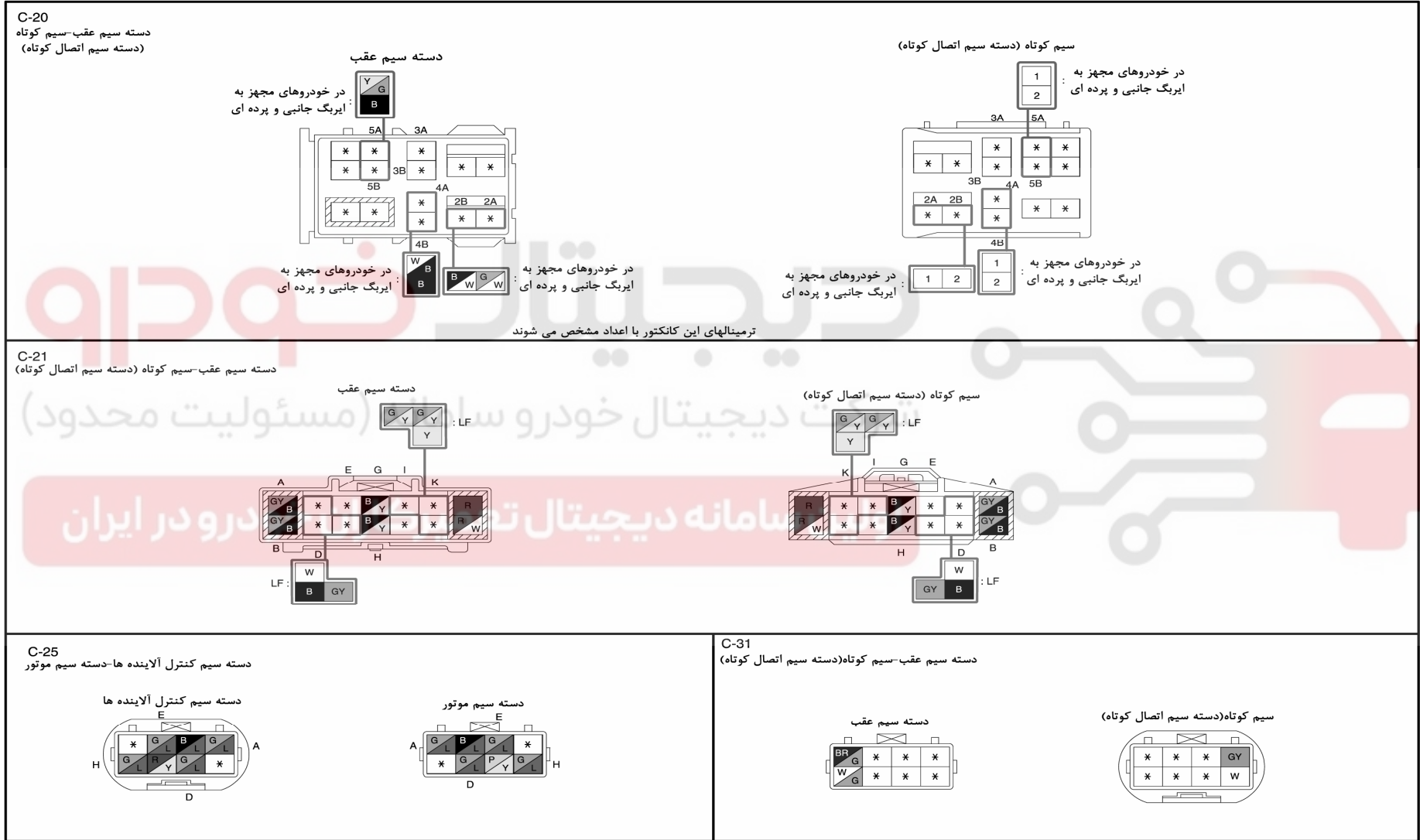

لیست کانکتورهای عمومی



۳۱

00C-7

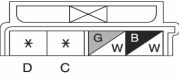
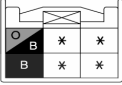
لیست کانکتورهای عمومی

|  |   |
|--|---|
| <p><b>C-32</b><br/>دسته سیم صفحه نشانگرها-سیم کوتاه (دسته سیم اتصال کوتاه)</p> <div style="display: flex; justify-content: space-around; align-items: flex-start;"> <div style="text-align: center;"> <p>دسته سیم صفحه نشانگرها</p>  </div> <div style="text-align: center;"> <p>سیم کوتاه (دسته سیم اتصال کوتاه)</p>  <p>بلا استفاده: B B</p> </div> </div> | <p><b>C-34</b><br/>دسته سیم عقب-سیم کوتاه (دسته سیم اتصال کوتاه)</p> <div style="display: flex; justify-content: space-around; align-items: flex-start;"> <div style="text-align: center;"> <p>دسته سیم عقب</p>  </div> <div style="text-align: center;"> <p>سیم کوتاه (دسته سیم اتصال کوتاه)</p>  </div> </div> <p style="text-align: center; margin-top: 10px;">ترمیالهای این کانکتور با عدد مشخص شده اند</p> |
| <p><b>C-33</b><br/>دسته سیم عقب-دسته سیم شماره ۳ عقب</p> <div style="text-align: center;"> <p>دسته سیم عقب</p>  <p>بلا استفاده: B W</p> </div>  | <p>دسته سیم شماره ۳ عقب</p> <div style="text-align: center;">  </div>  |

۳۲

# دیجیتال خودرو

شرکت دیجیتال خودرو سامانه (مسئولیت محدود)

اولین سامانه دیجیتال تعمیرکاران خودرو در ایران



00G-a

نقاط اتصال بدنه

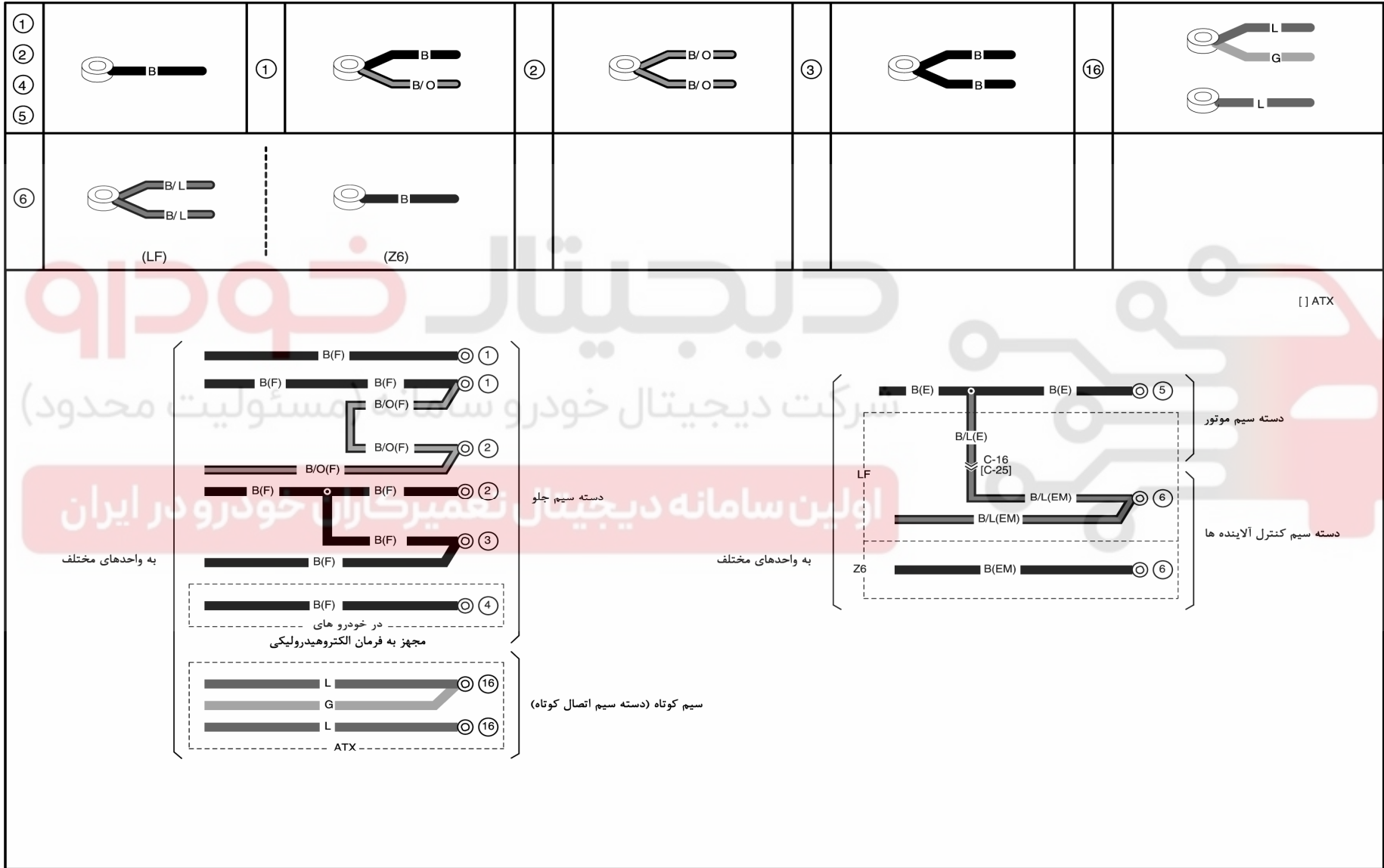

00G-a

نقاط اتصال بدنه

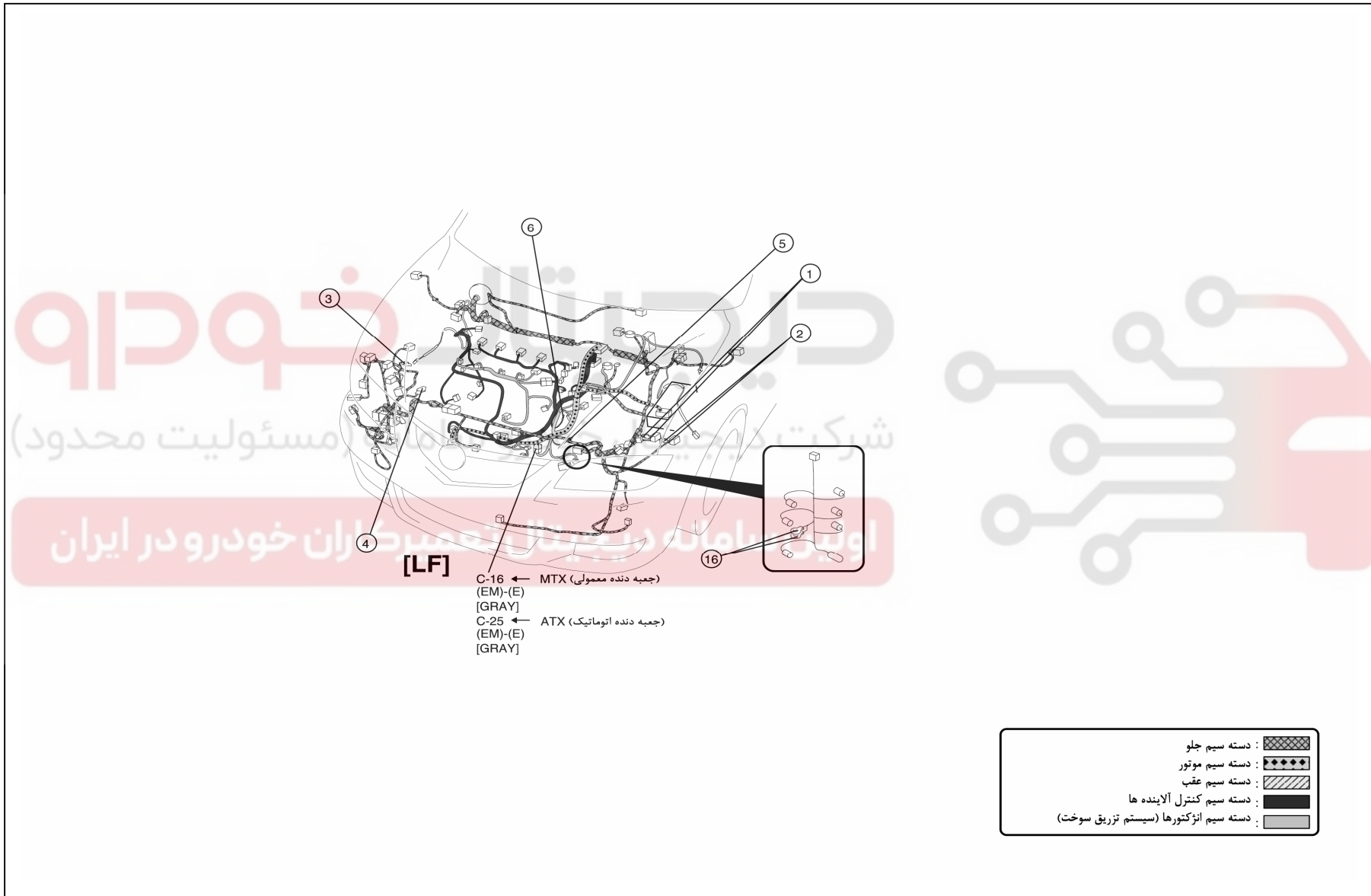

00G-b

نقاط اتصال بدنه

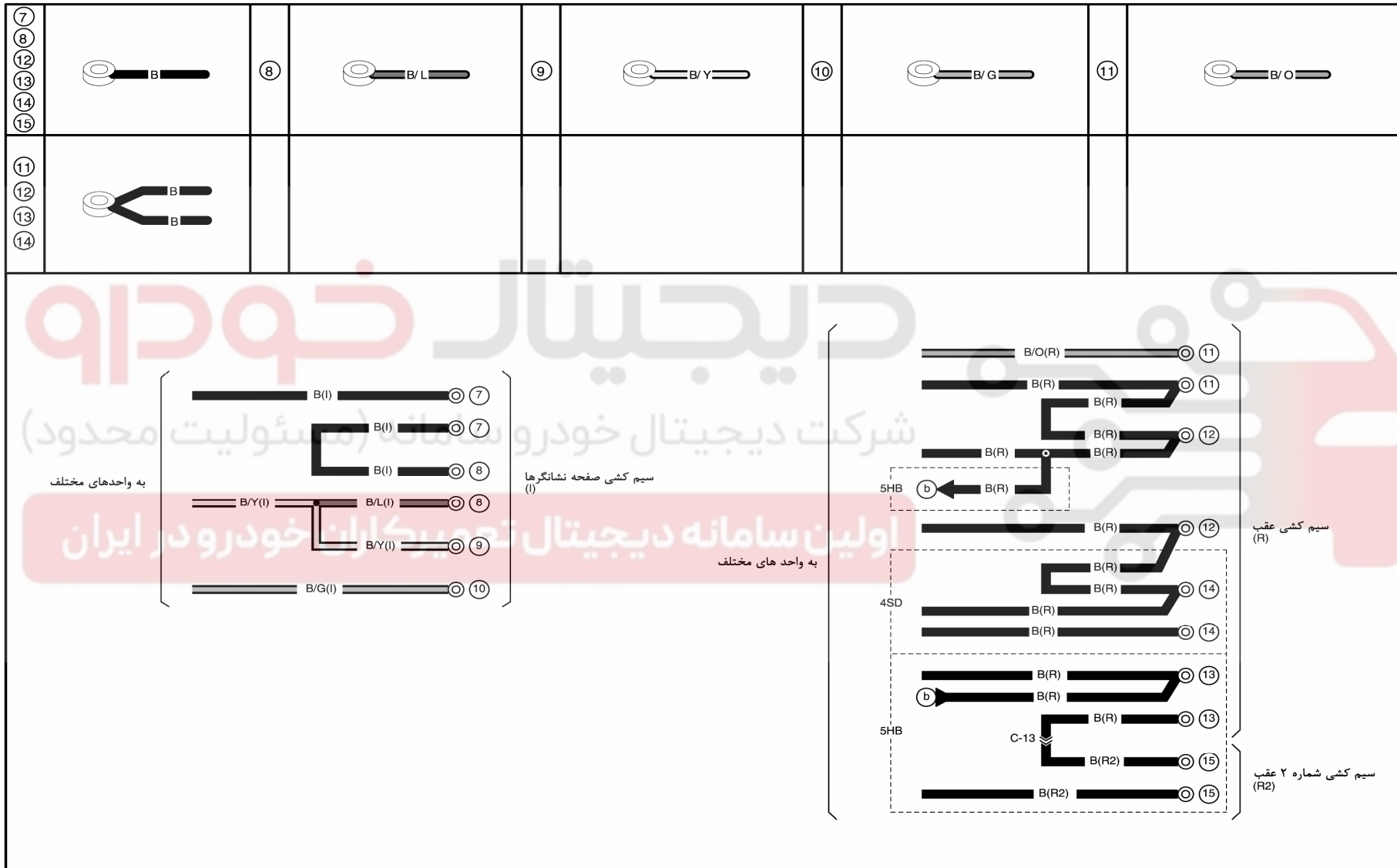

00G-b

نقاط اتصال بدنه

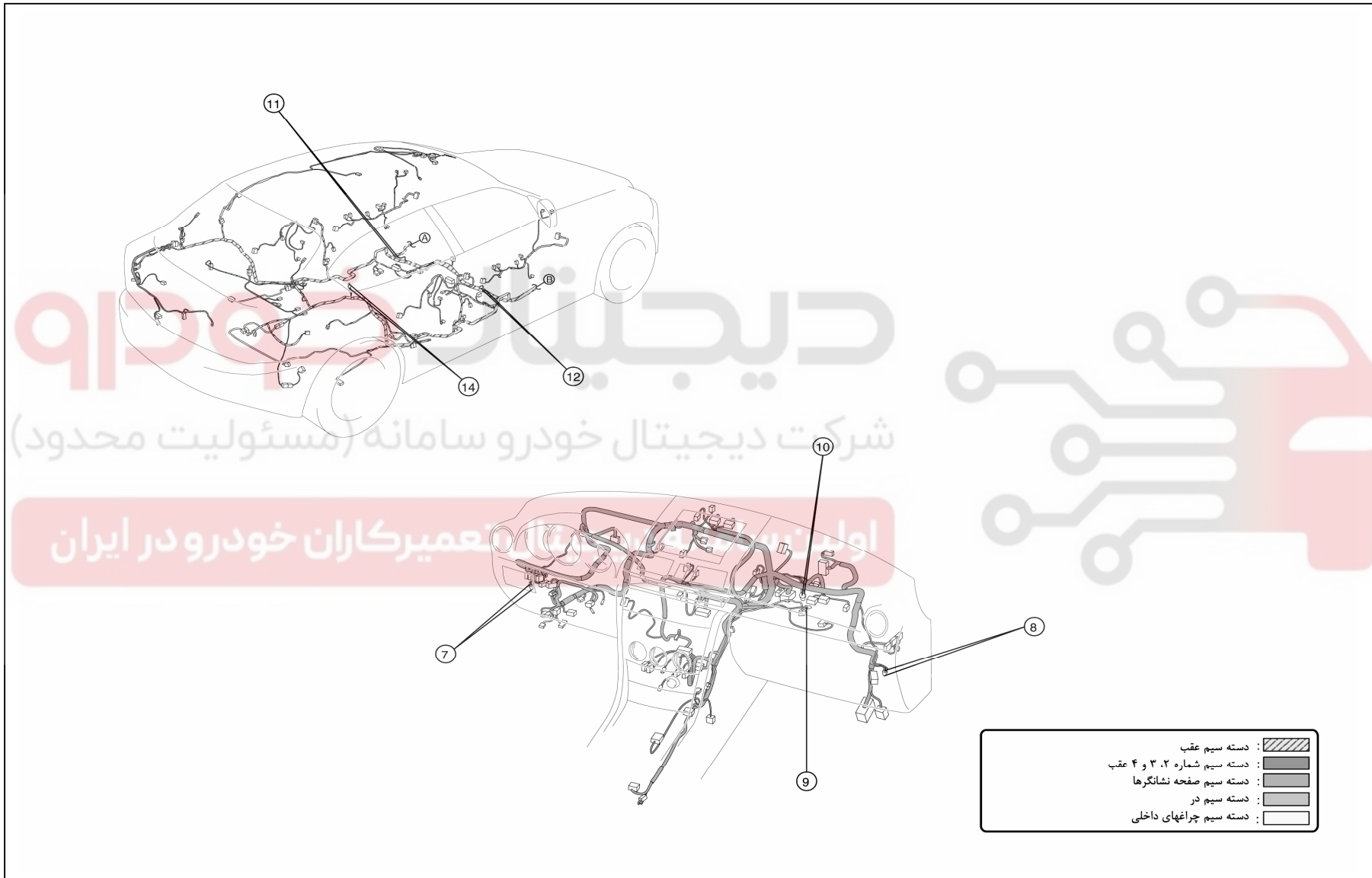

دیجیتال خودرو

شرکت دیجیتال خودرو سامانه (مسئولیت محدود)

اولین تعمیرکاران خودرو در ایران



00D-1a

کانکتور انتقال اطلاعات DLC

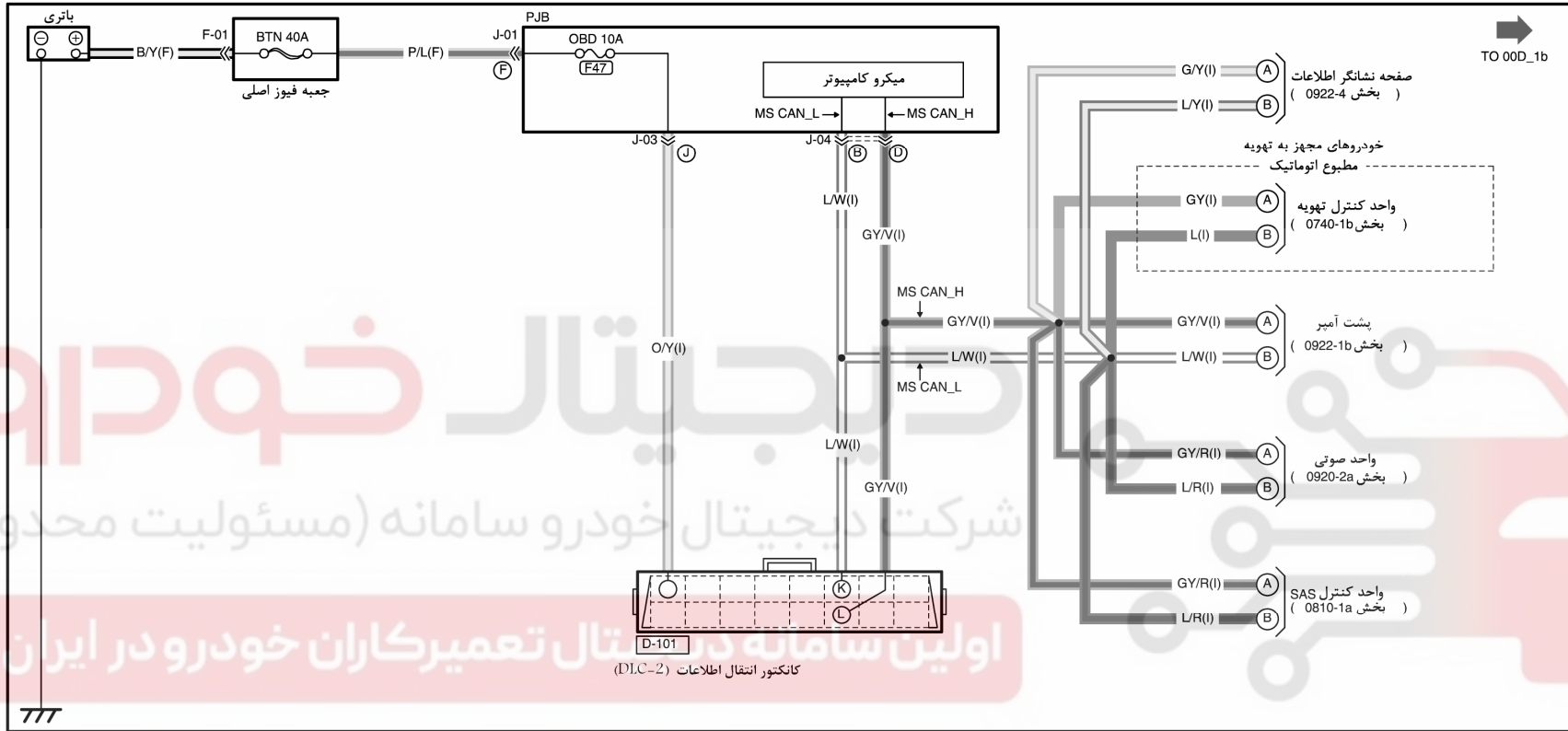

شرکت دیجیتال خودرو (مسئولیت محدود)  
 اولین سامانه دیجیتال تعمیرکاران خودرو در ایران

777

D-101  
 کانکتور انتقال اطلاعات

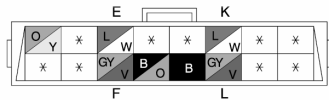

توجه : نمای سمت ترمینالها

|  |  |  |  |  |  |
|--|--|--|--|--|--|
|  |  |  |  |  |  |
|  |  |  |  |  |  |
|  |  |  |  |  |  |

00D-1a

کانکتور انتقال اطلاعات DLC

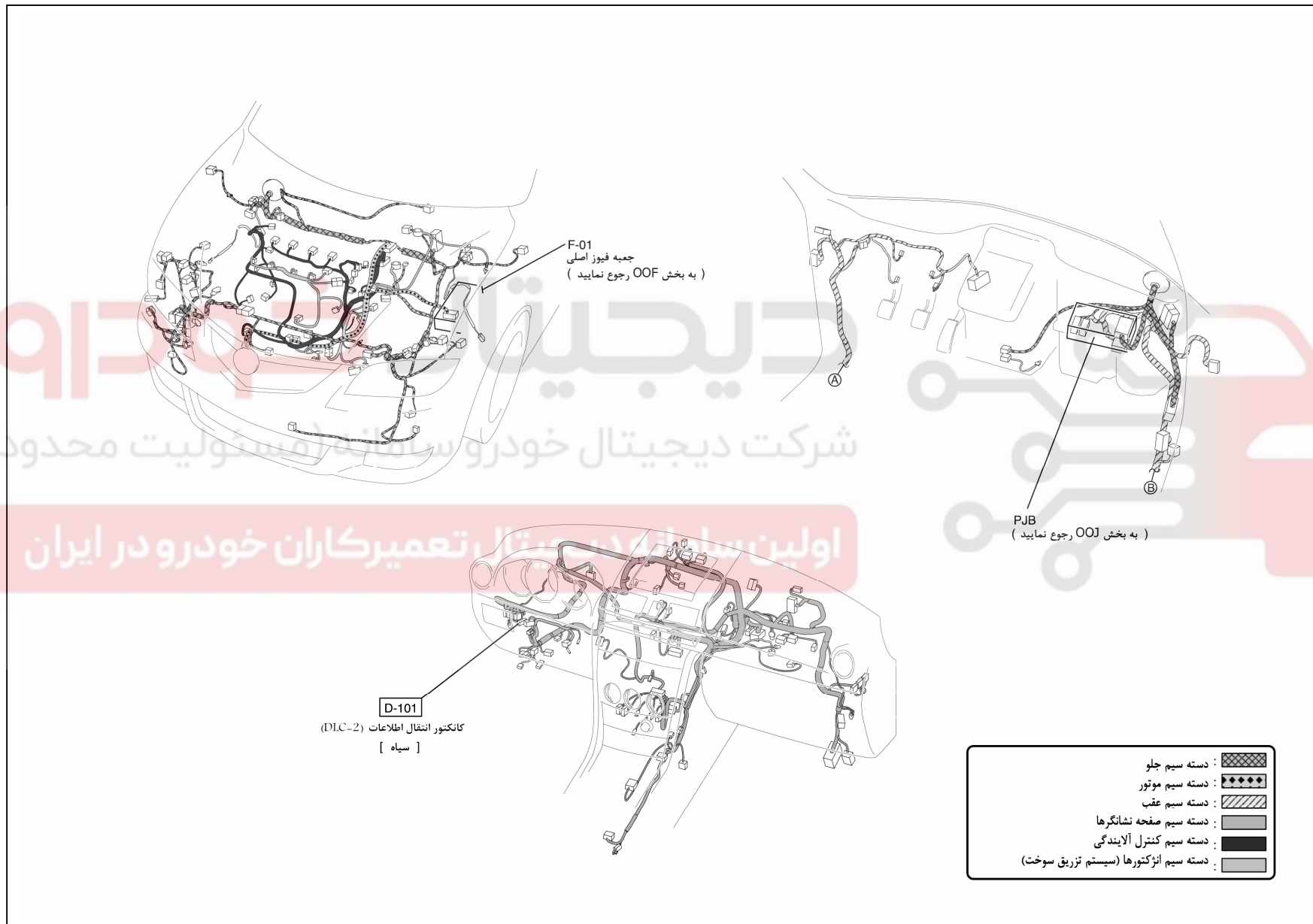

00D-1b

کانکتور انتقال اطلاعات

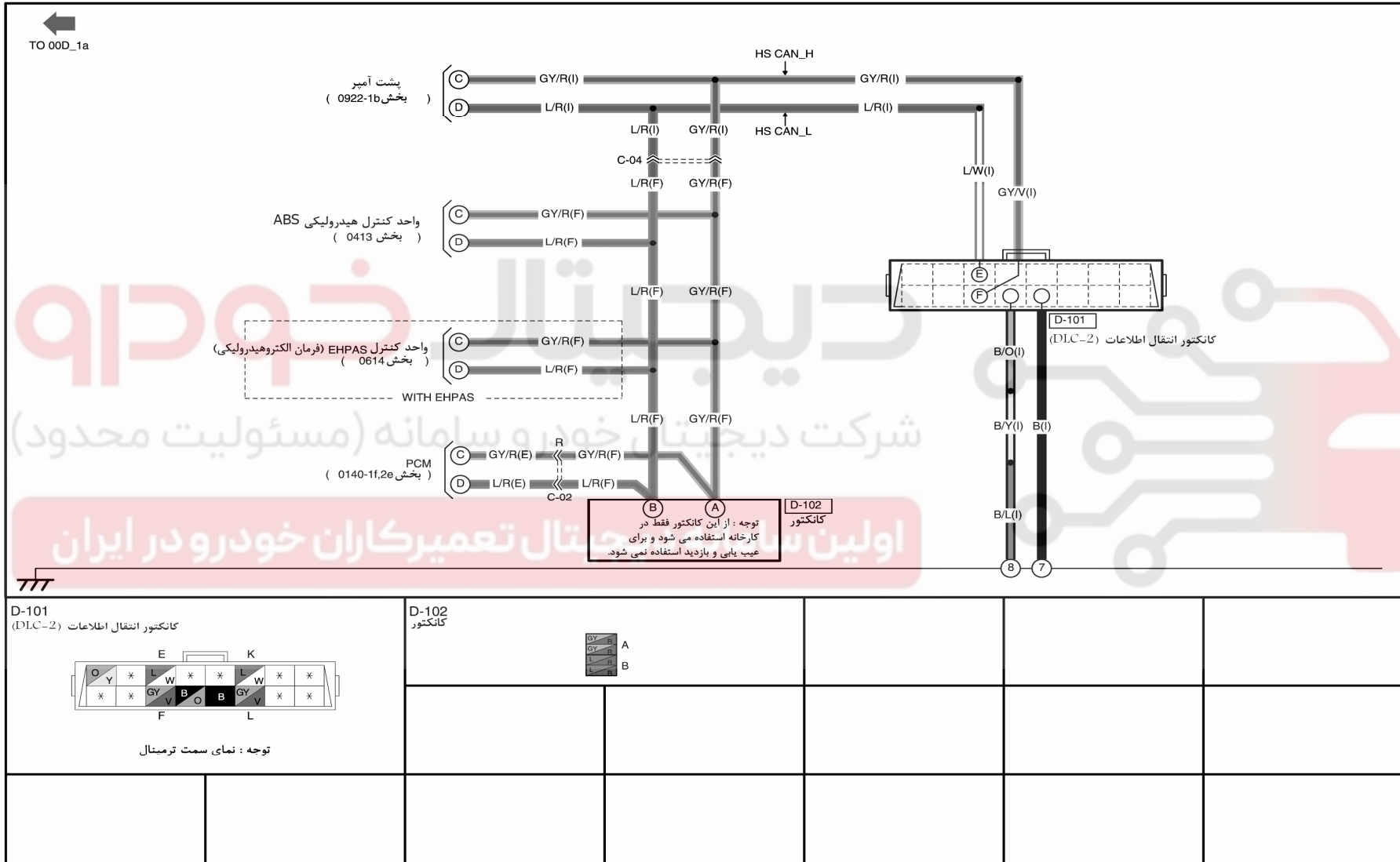

00D-1b

کانکتور انتقال اطلاعات

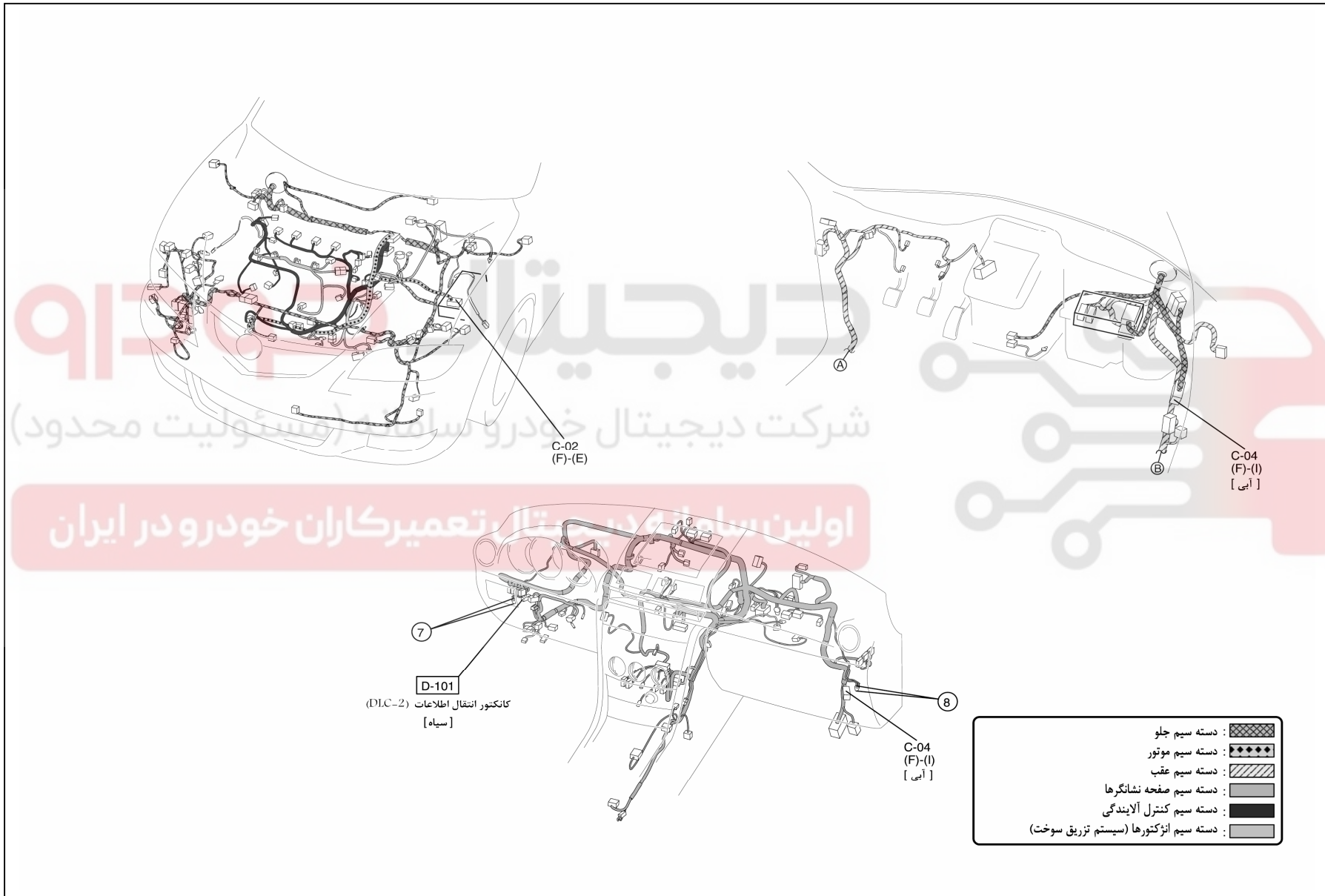

۶۱

0112

سیستم خنک کاری موتور

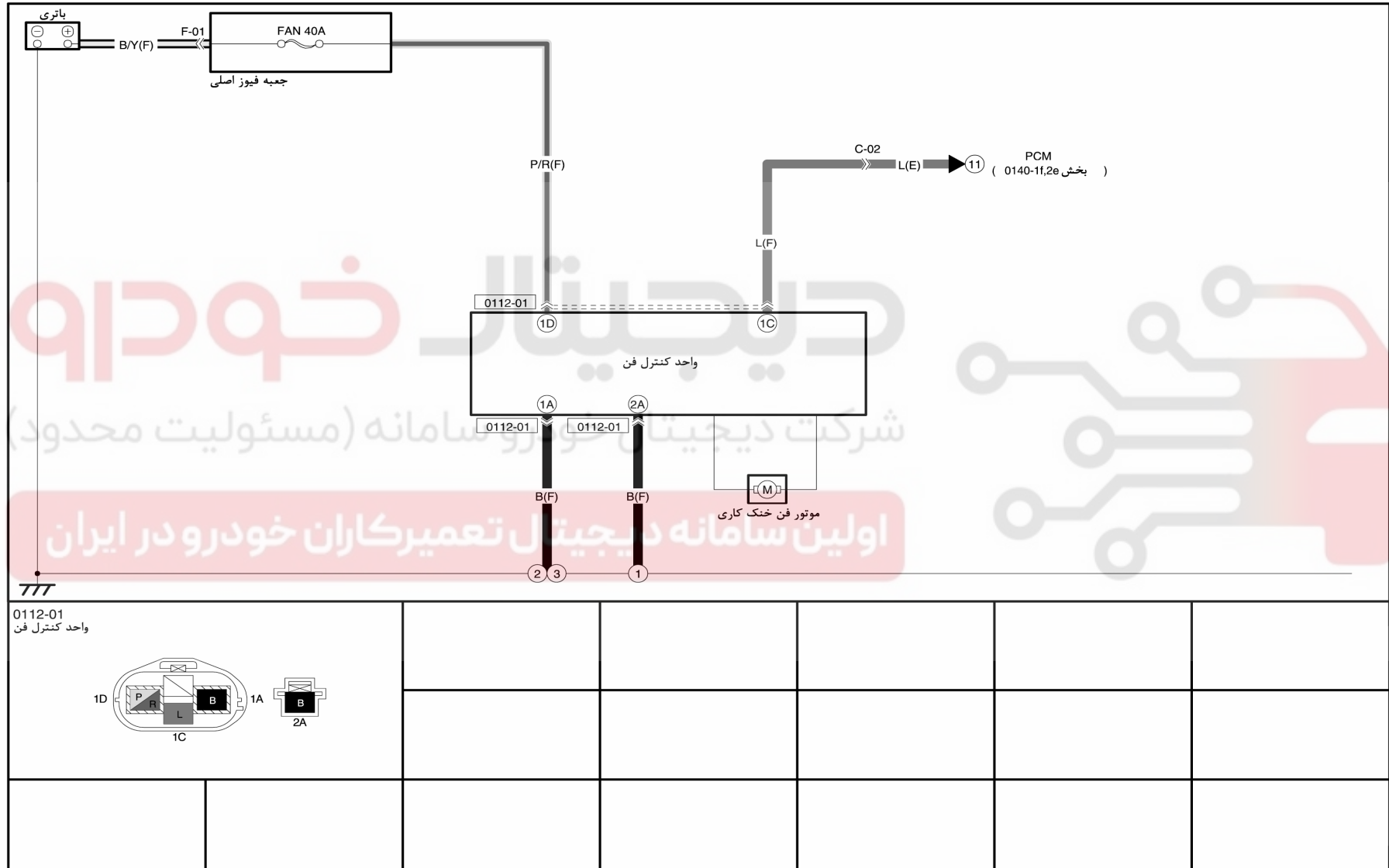

۴۲

0112

سیستم خنک کاری موتور

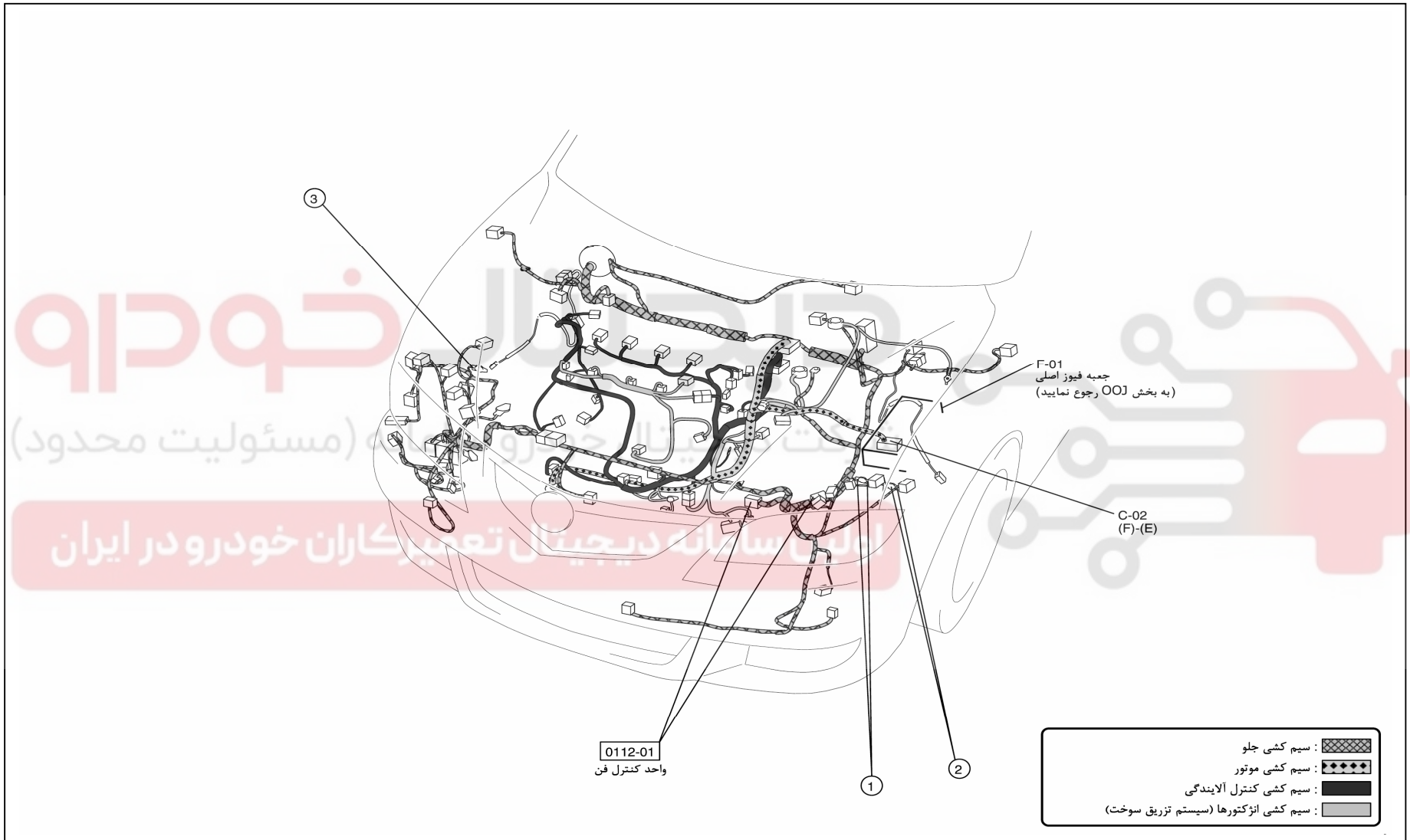

۴۳

0114-1

سیستم سوخت رسانی

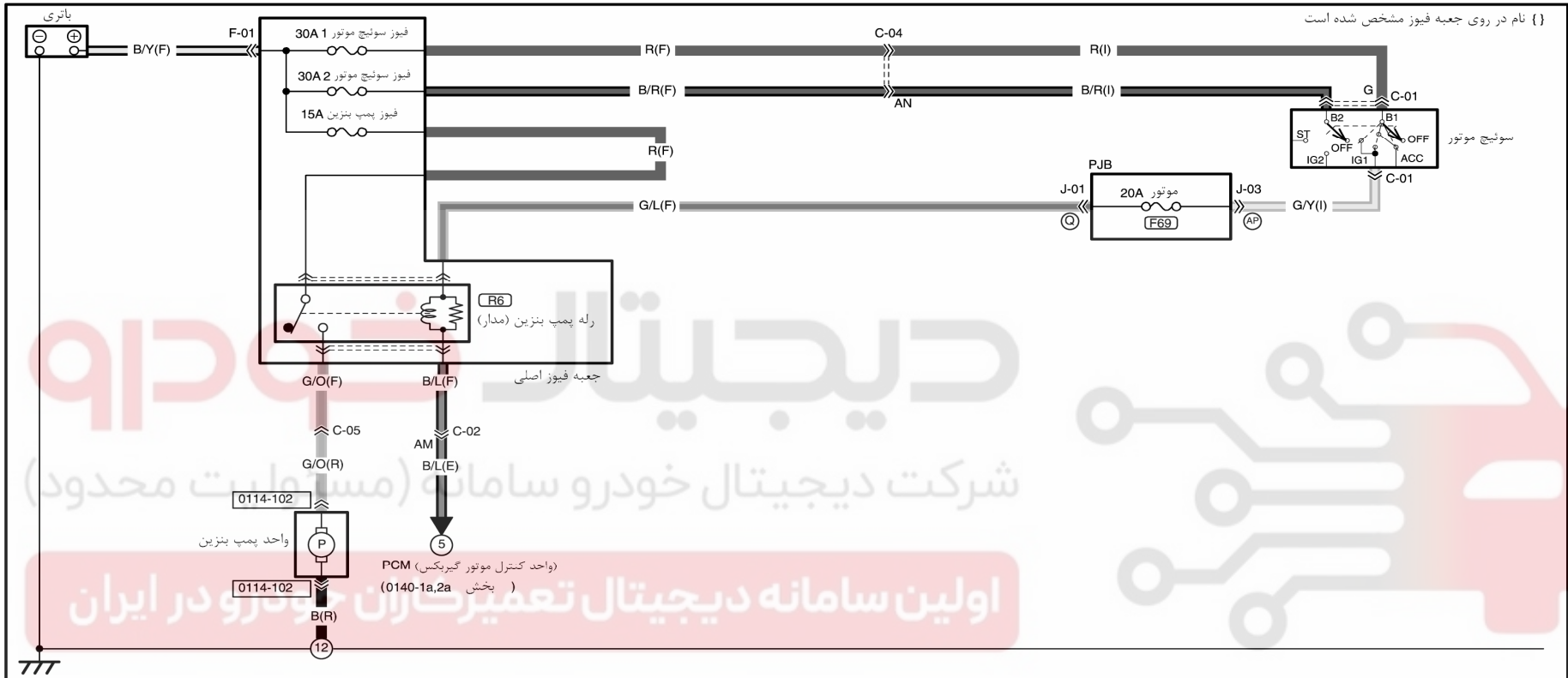

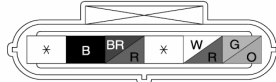
|   |  |  |  |  |  |
|---|--|--|--|--|--|
| <p>0114-102</p> <p>واحد پمپ بنزین</p>  |  |  |  |  |  |
|   |  |  |  |  |  |
|   |  |  |  |  |  |

0114-1

سیستم سوخت رسانی

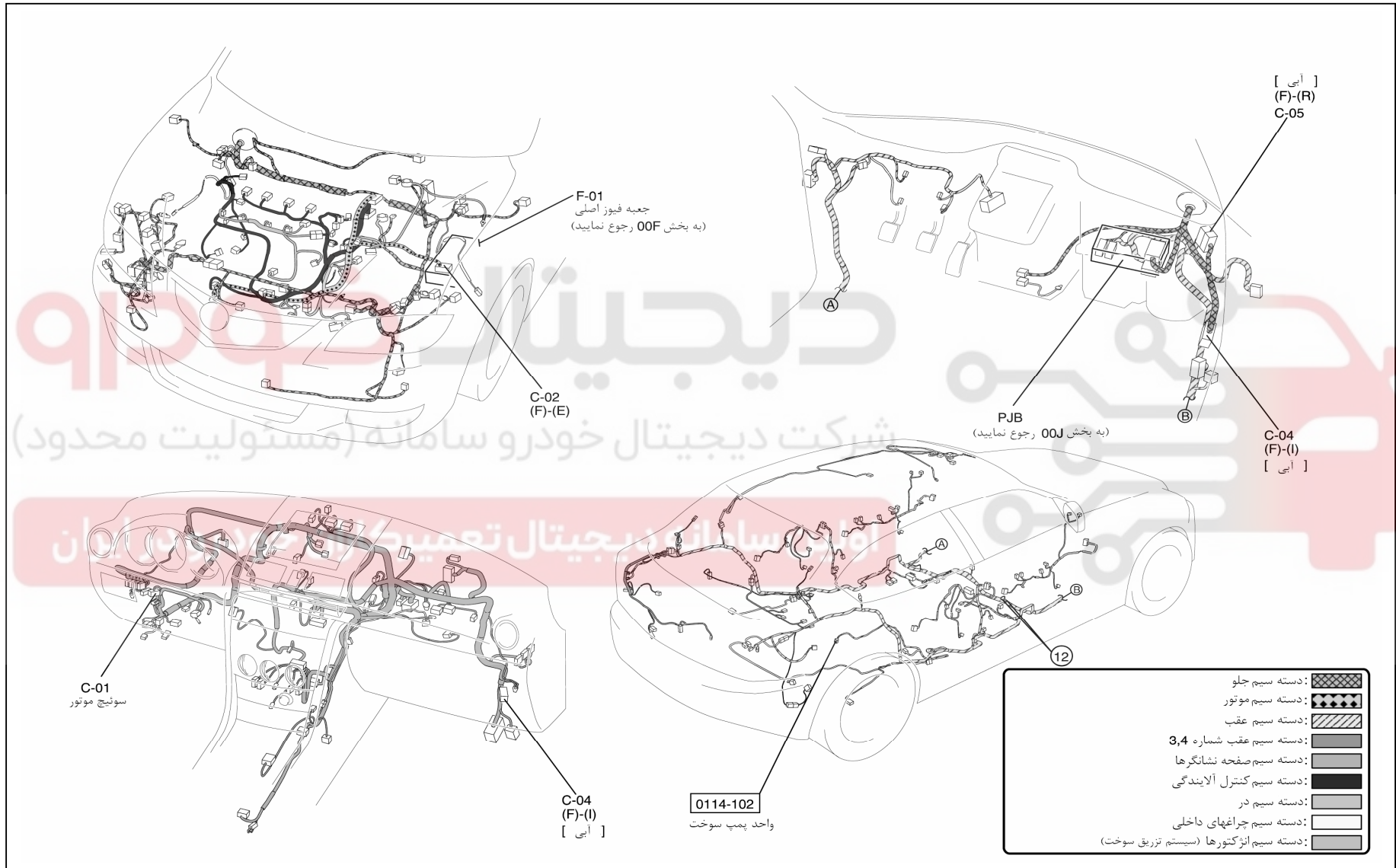

0117-1

سیستم شارژ

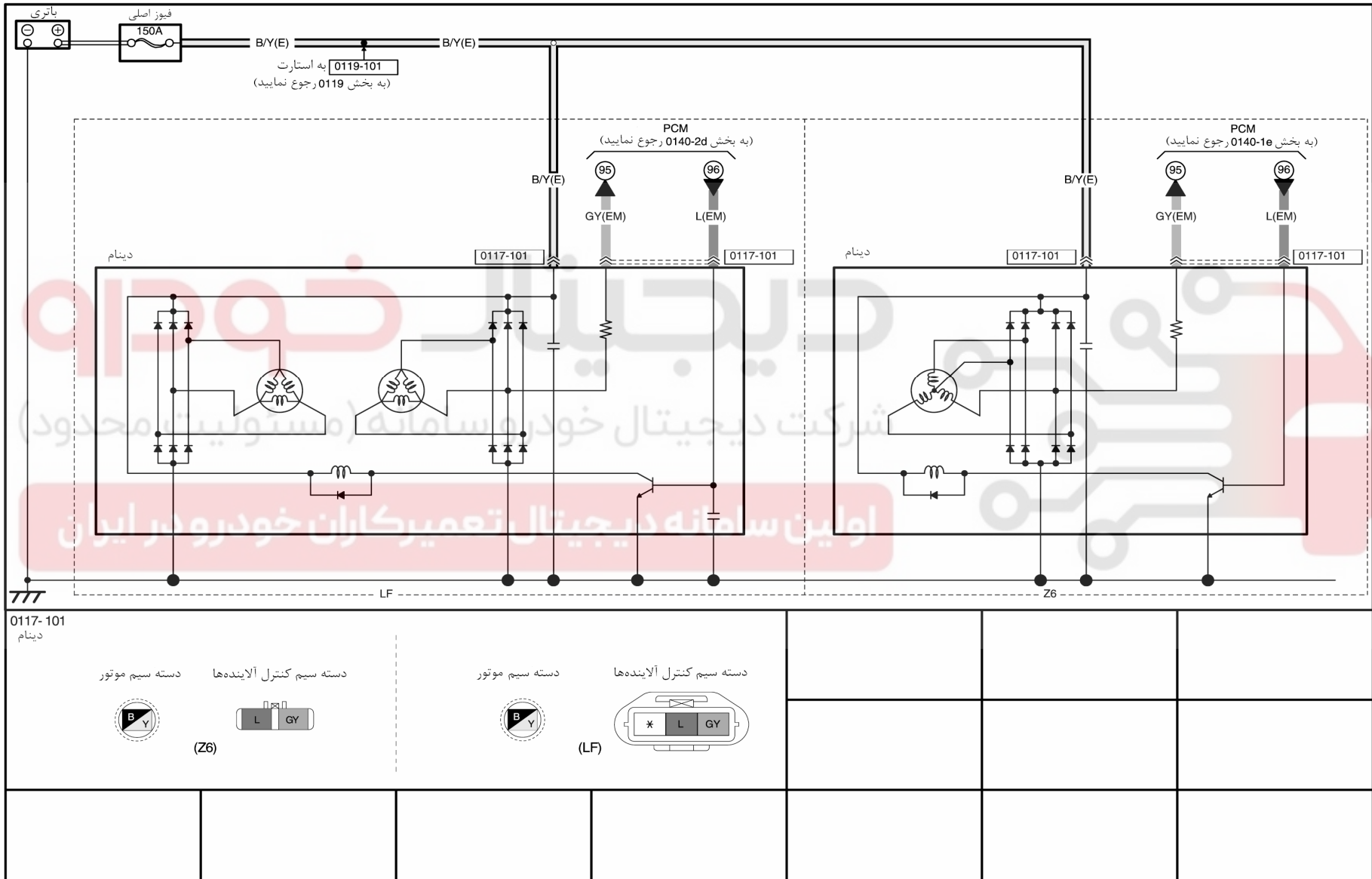

0117-1

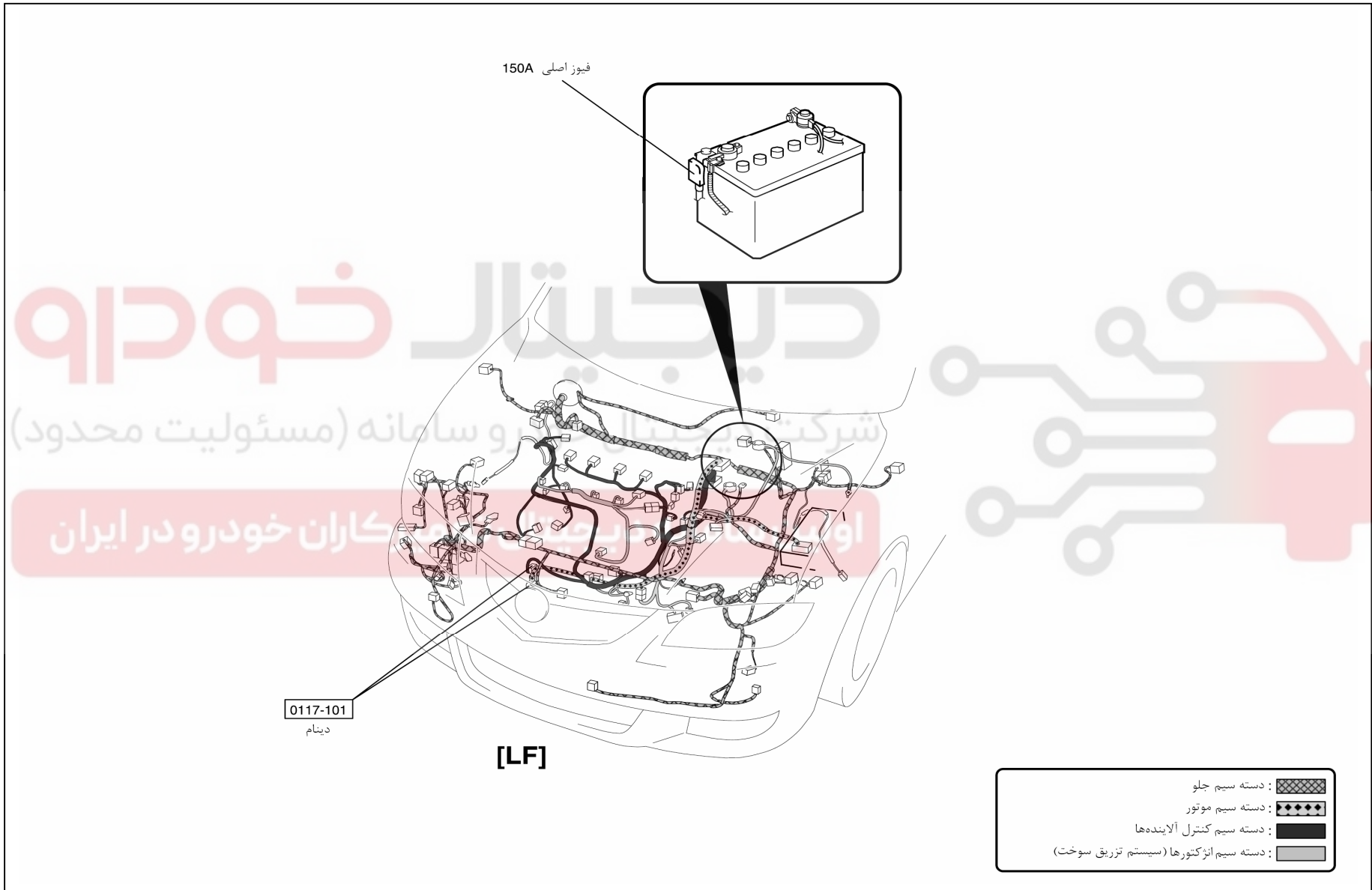

سیستم شارژ

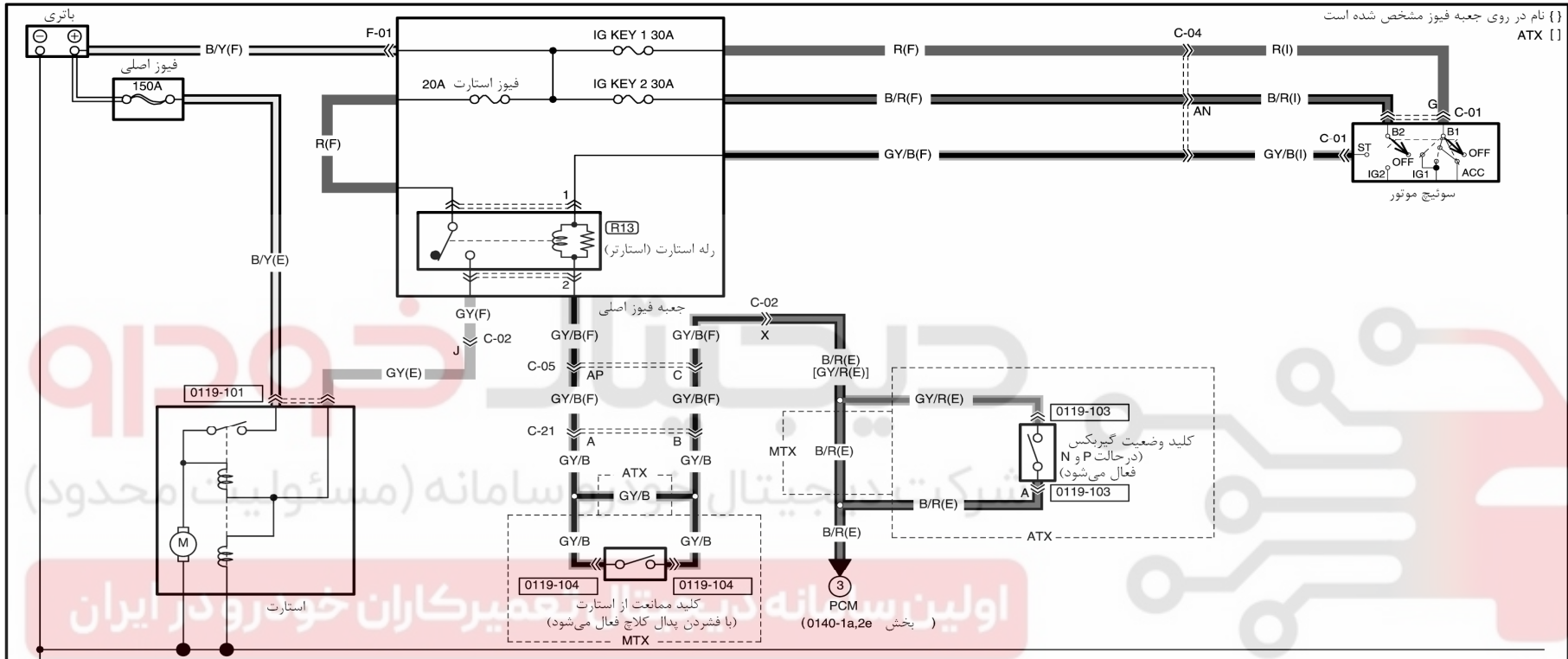

0119-1

سیستم استارت

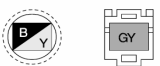
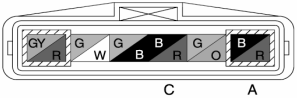

|  |  |   |  |
|--|--|---|--|
| <p>0119-101<br/>استارت</p>  | <p>0119-103<br/>کلید وضعیت جعبه دنده</p>  | <p>0119-104<br/>کلید قفل داخلی استارت (سمانت از استارت)</p>  |  |
|  |  |   |  |
|  |  |   |  |

0119-1

سیستم استارت

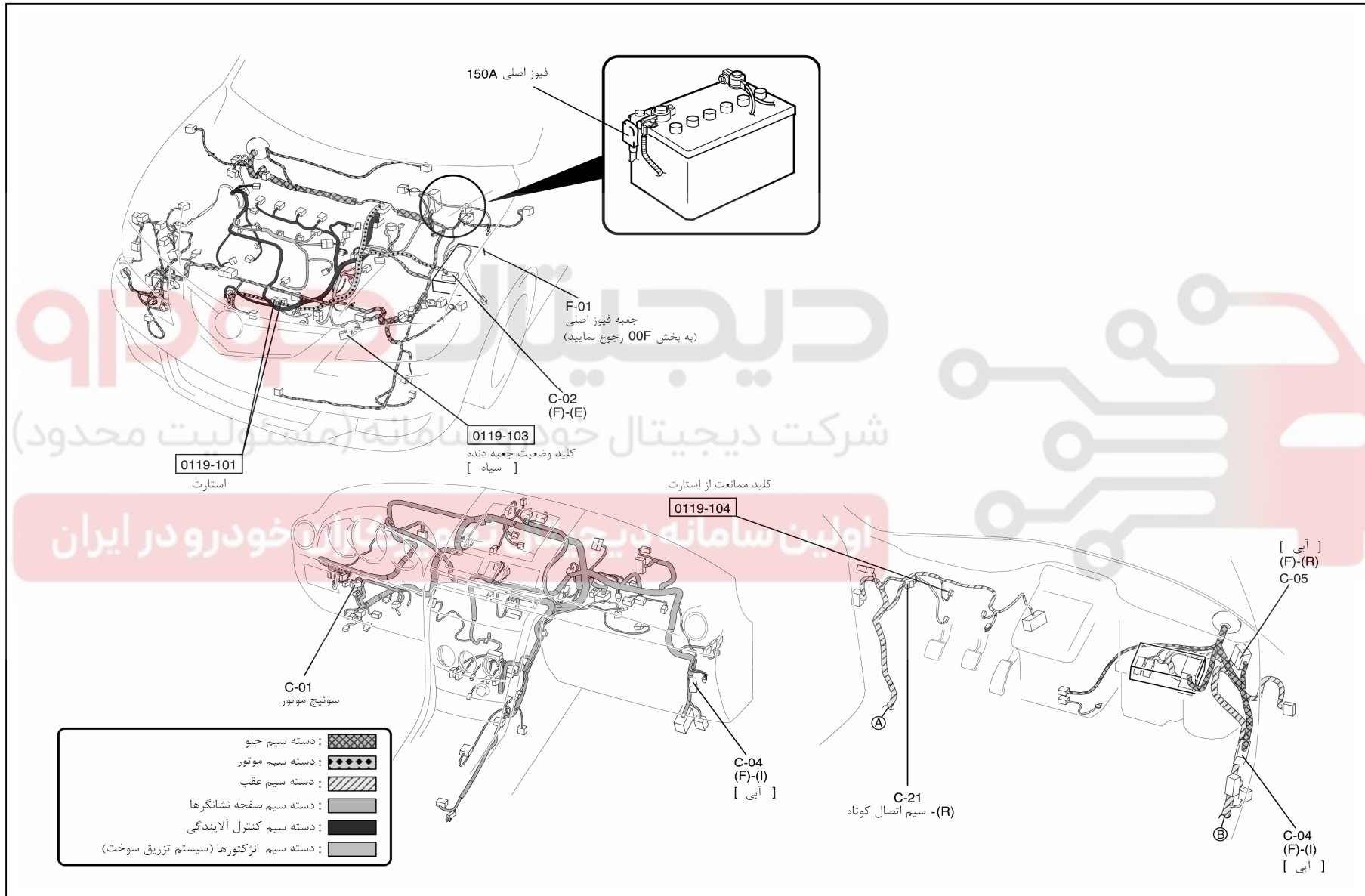

0140-2a

سیستم کنترل

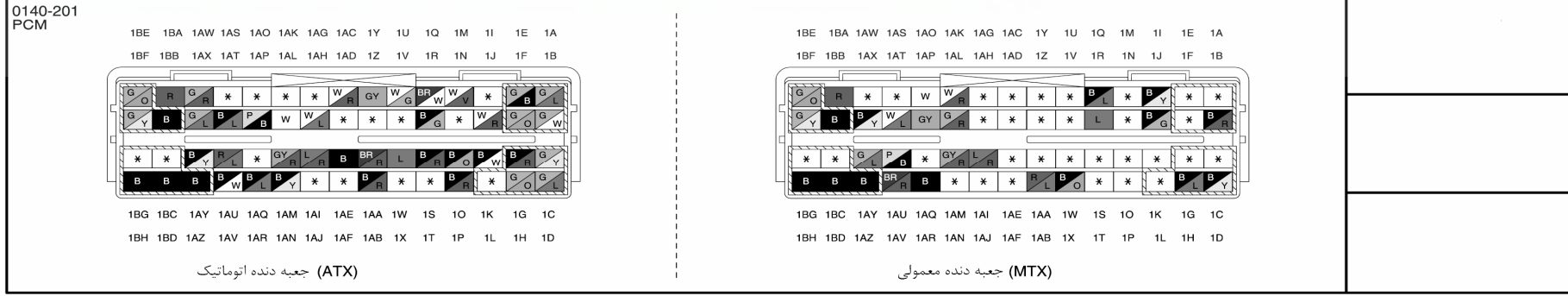
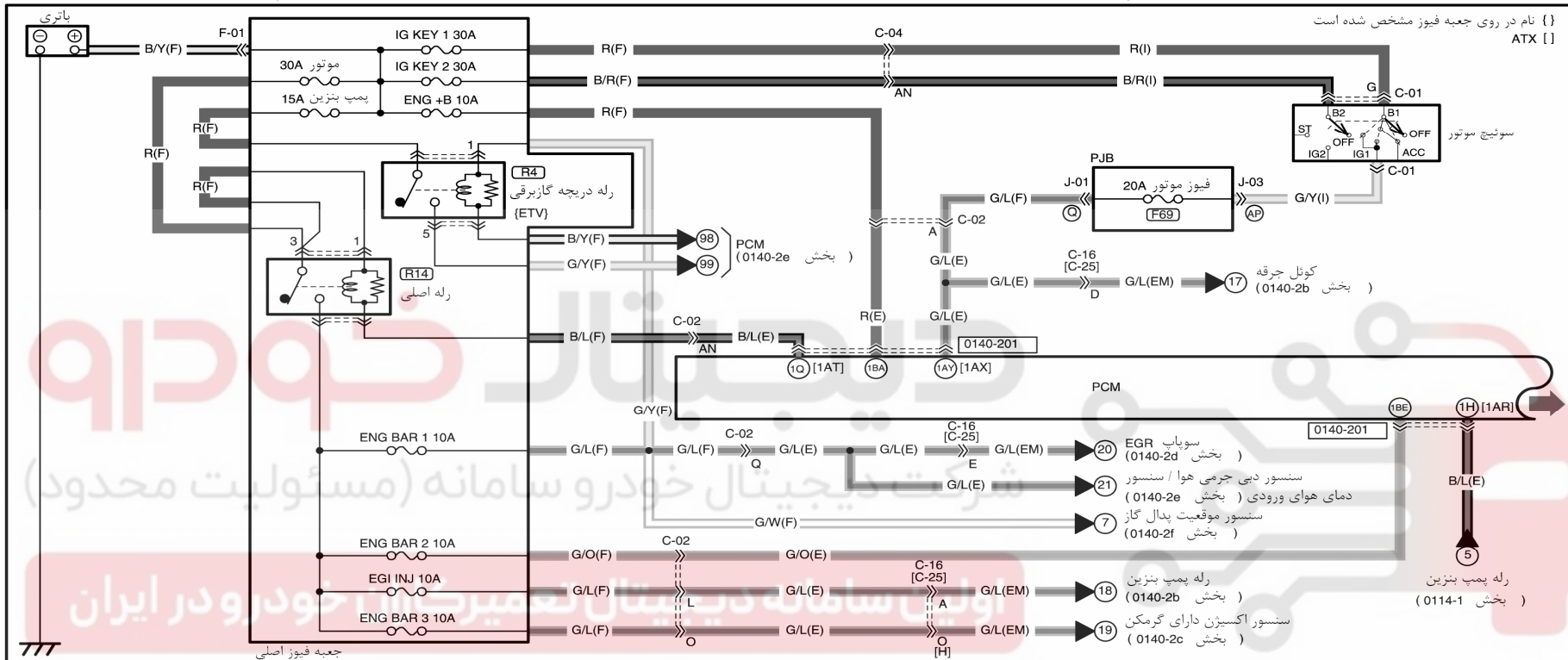

0140-2a

سیستم کنترل

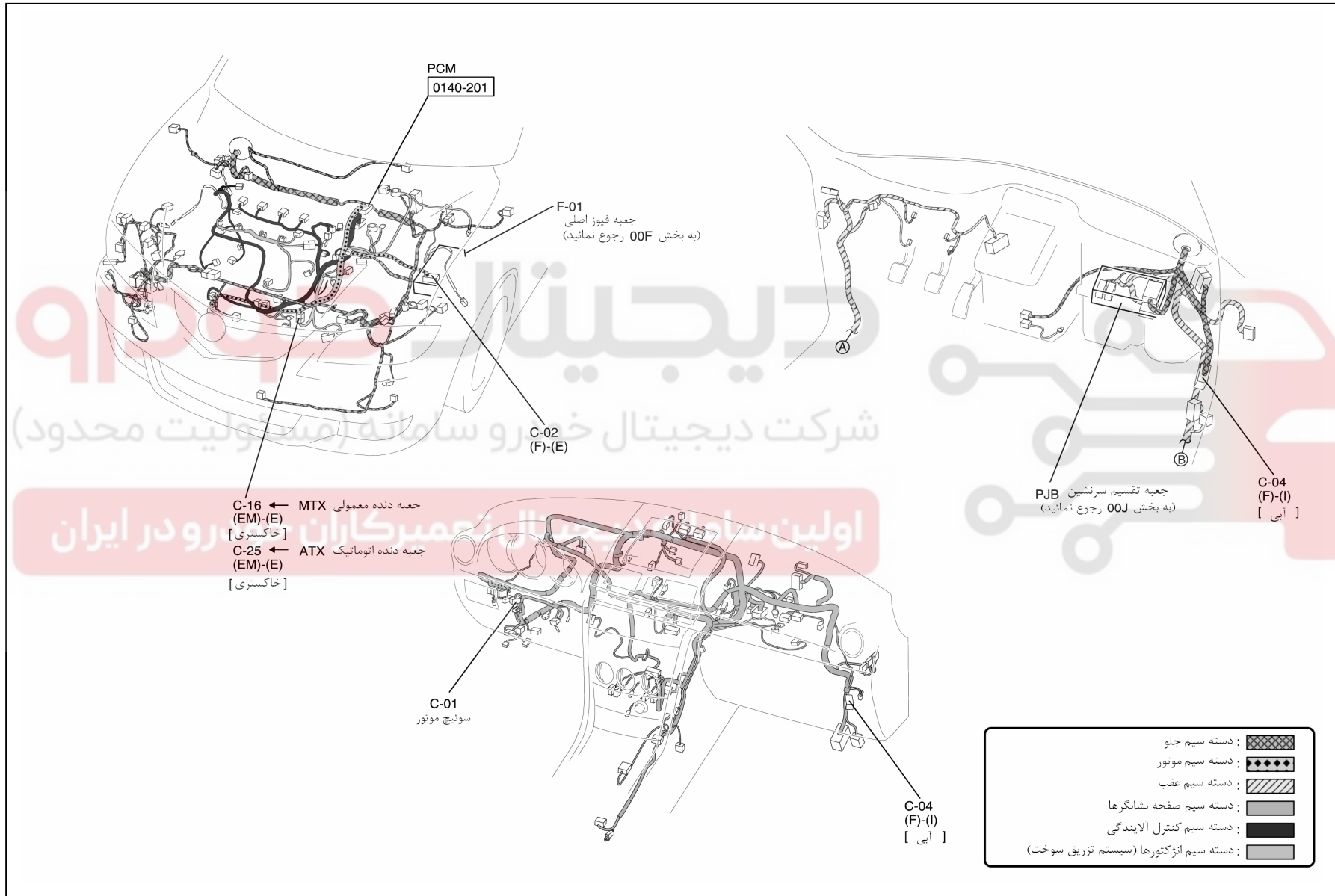

41

0140-2b

سیستم کنترل

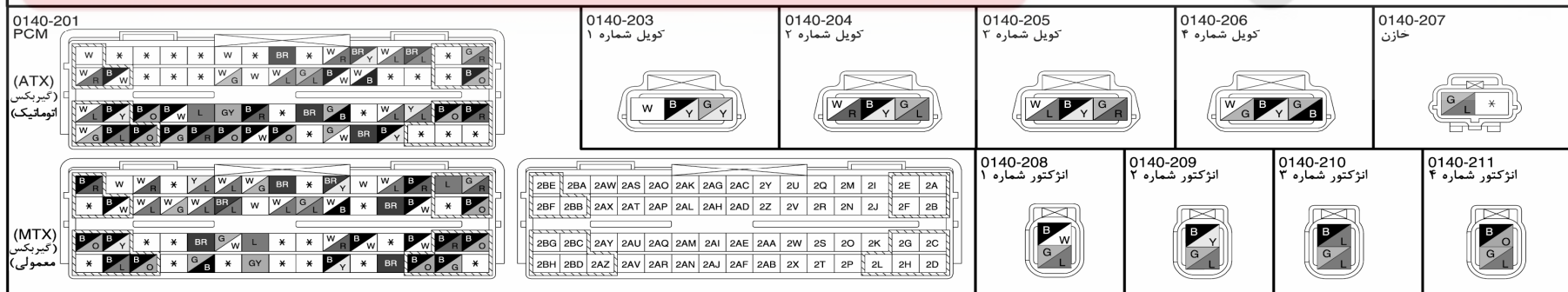
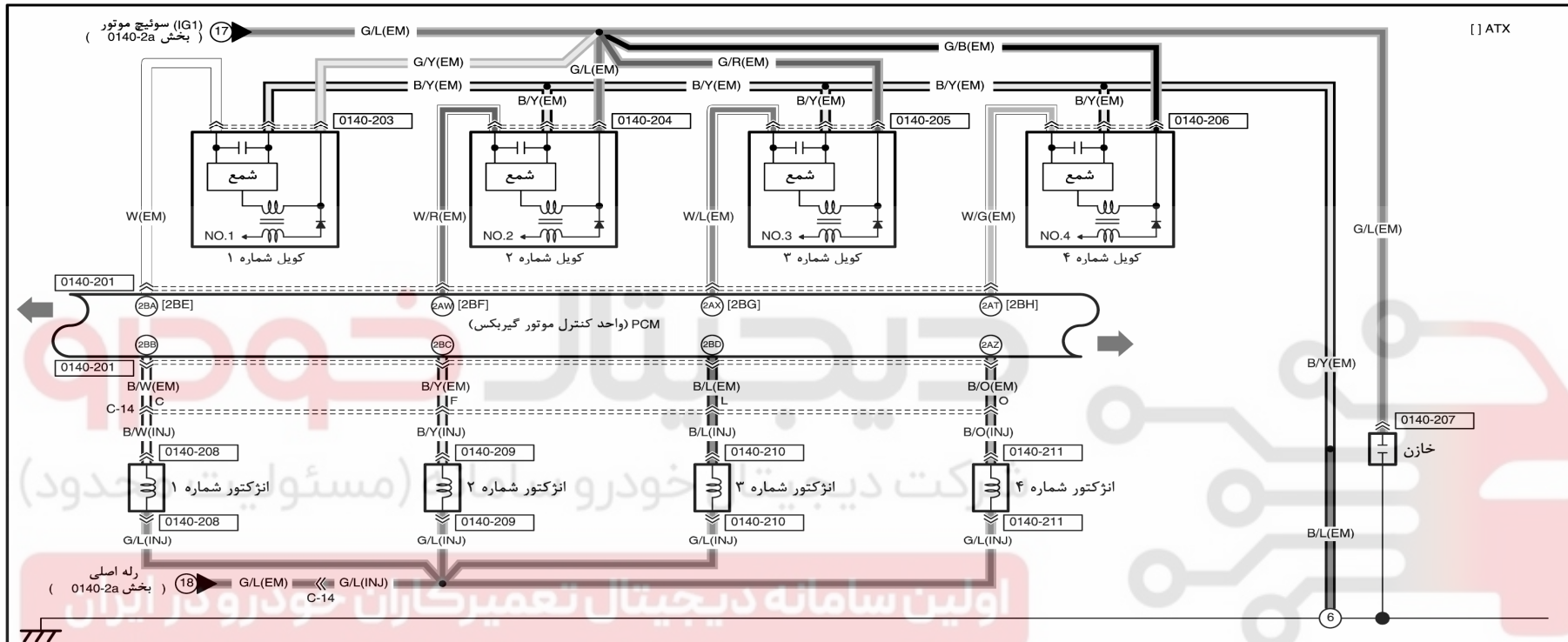

0140-2b

سیستم کنترل

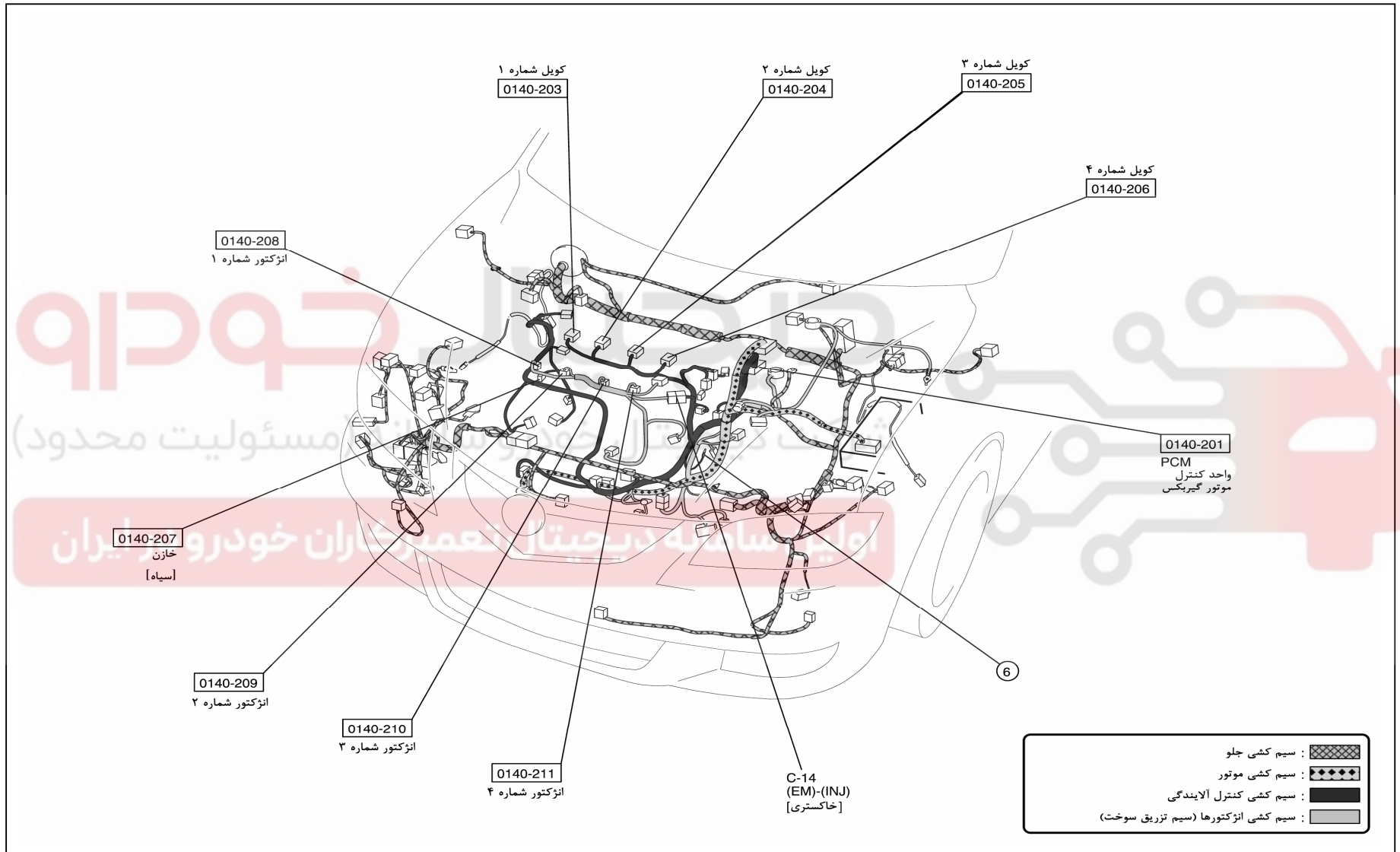

۵۳

0140-2c

سیستم کنترل

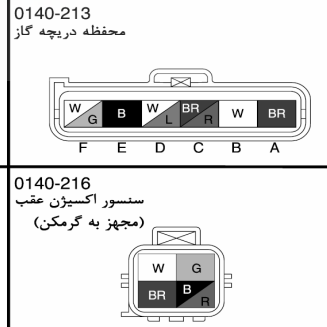
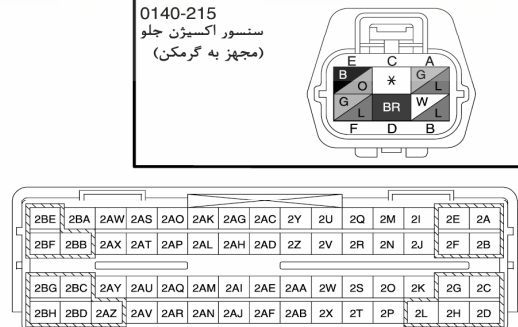
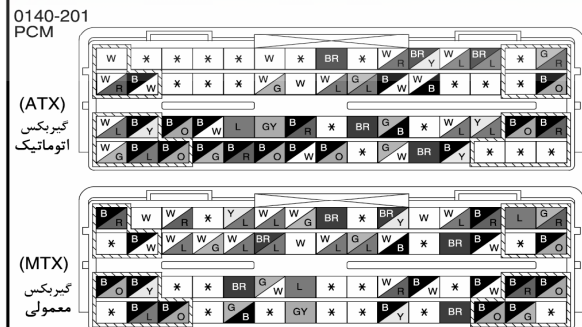
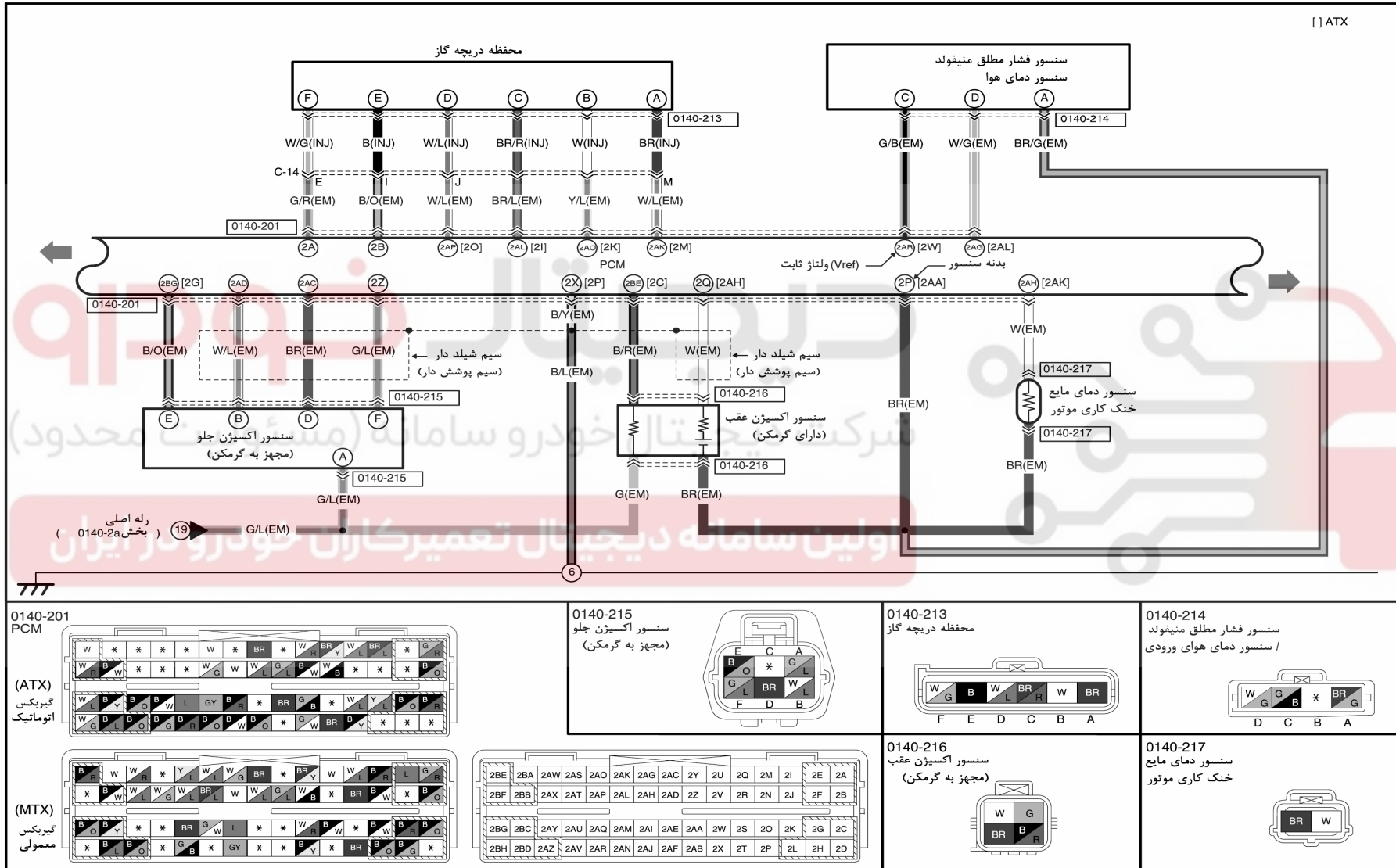

0140-2c

سیستم کنترل

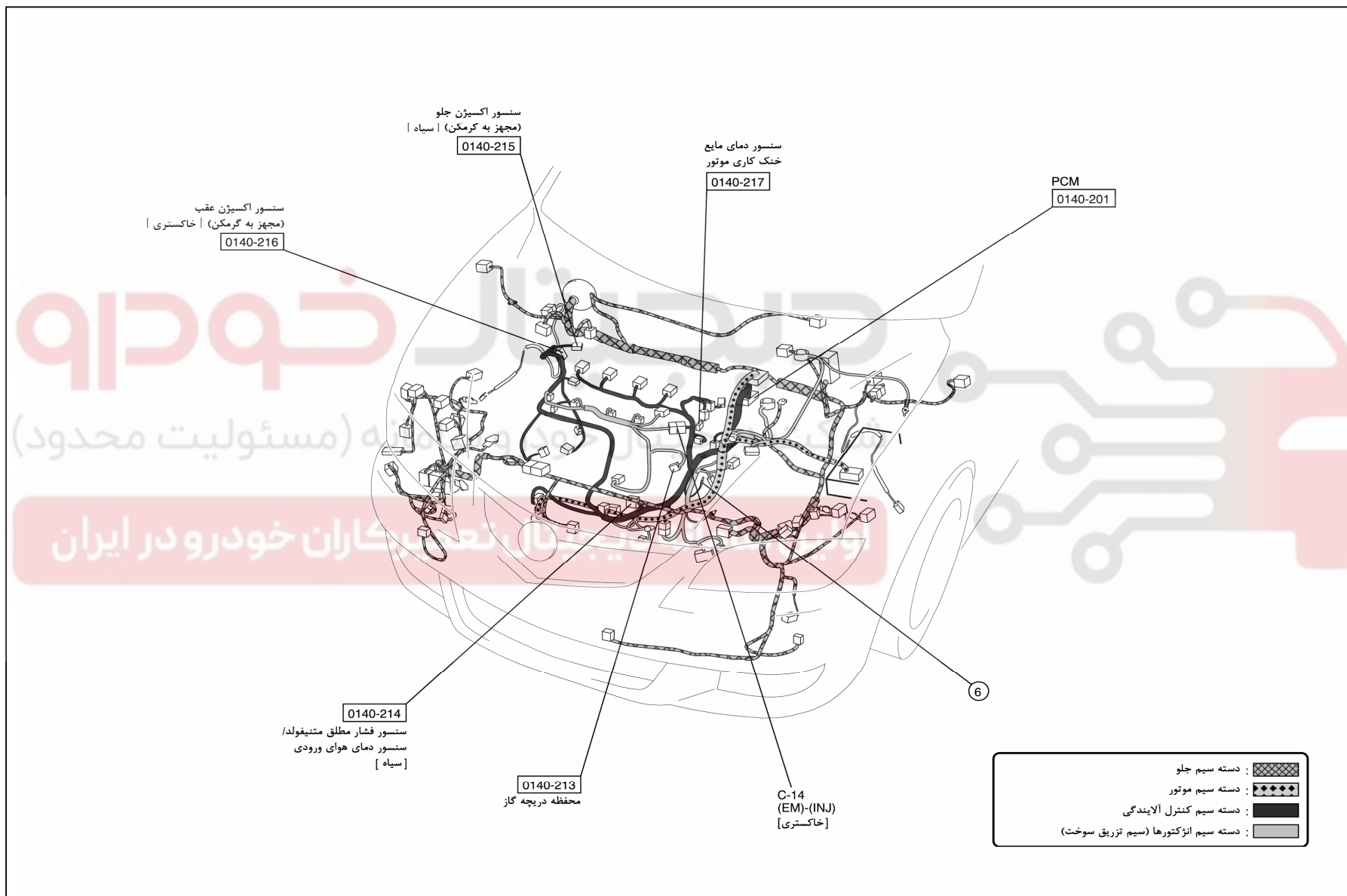

0140-2d

سیستم کنترل

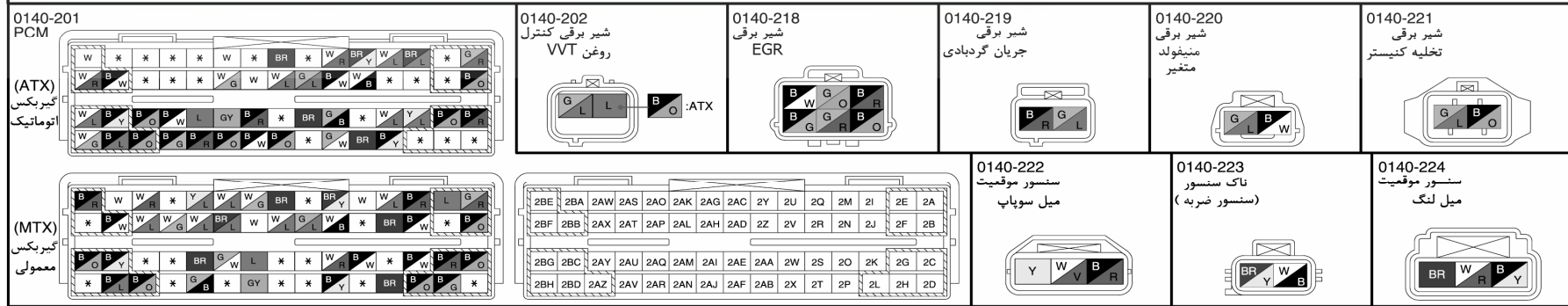
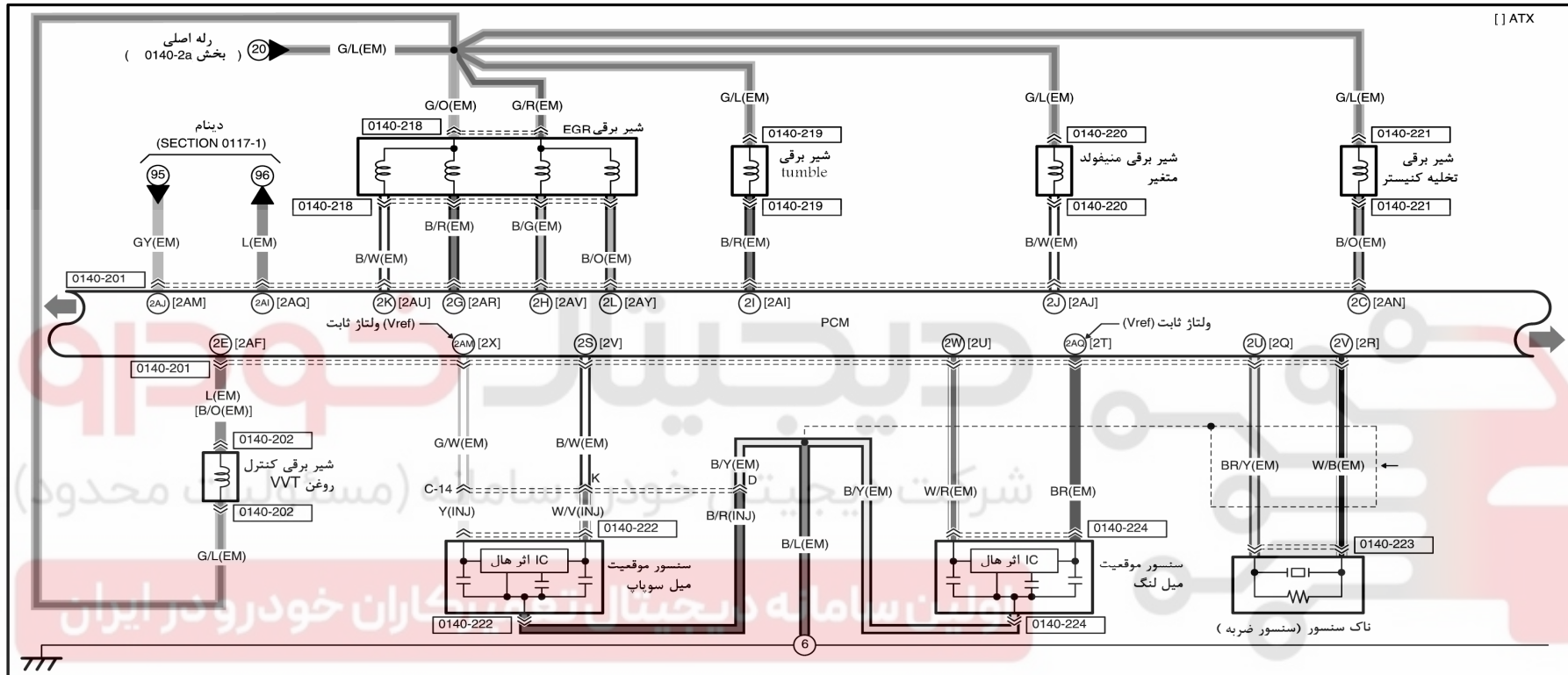



0140-2e

سیستم کنترل

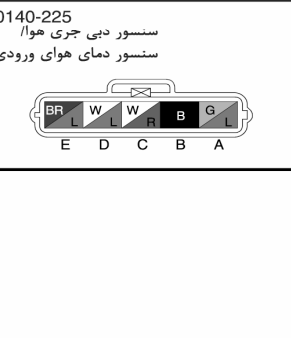
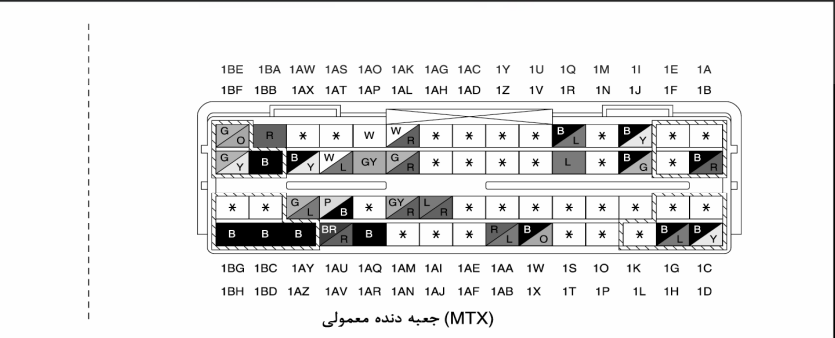
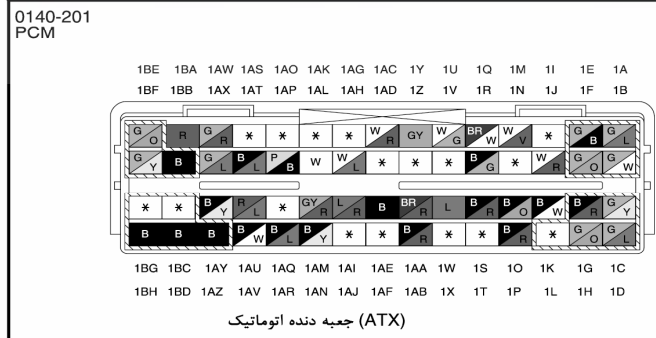
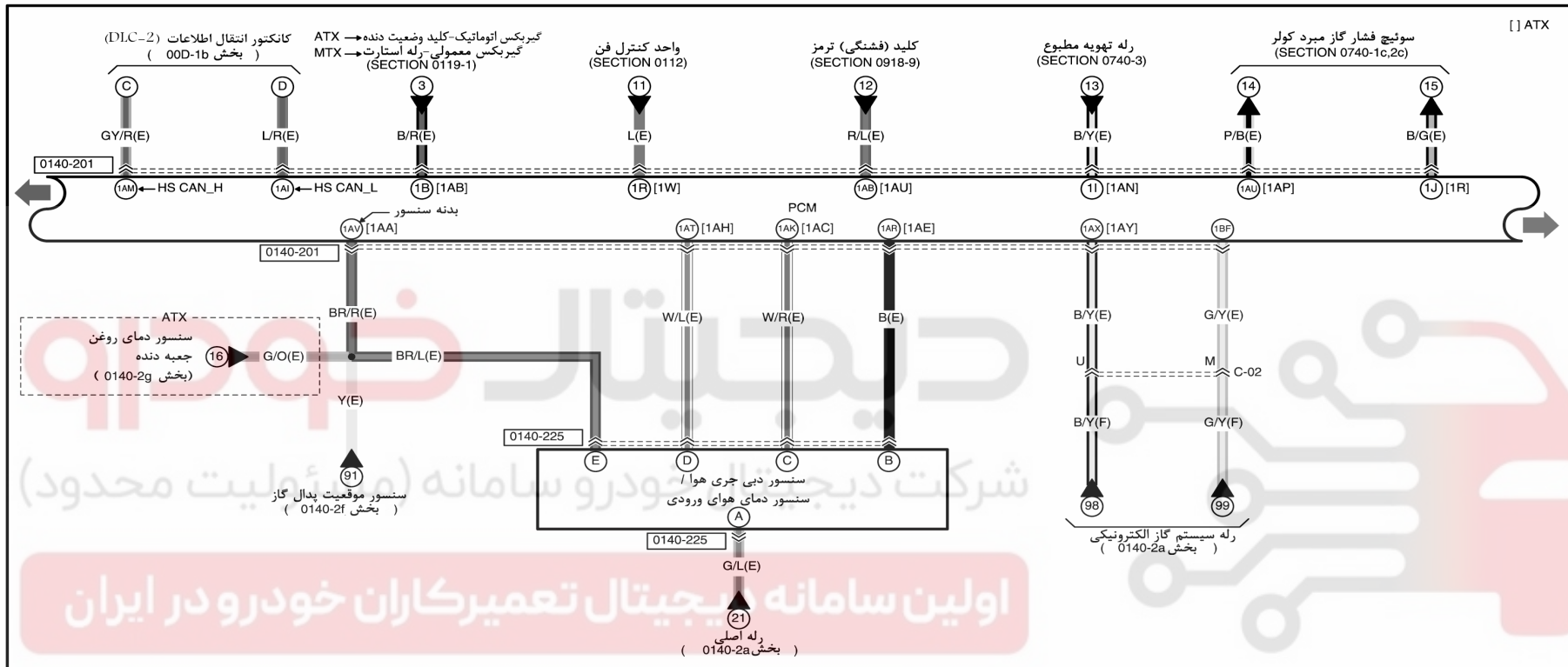

0140-2e

سیستم کنترل

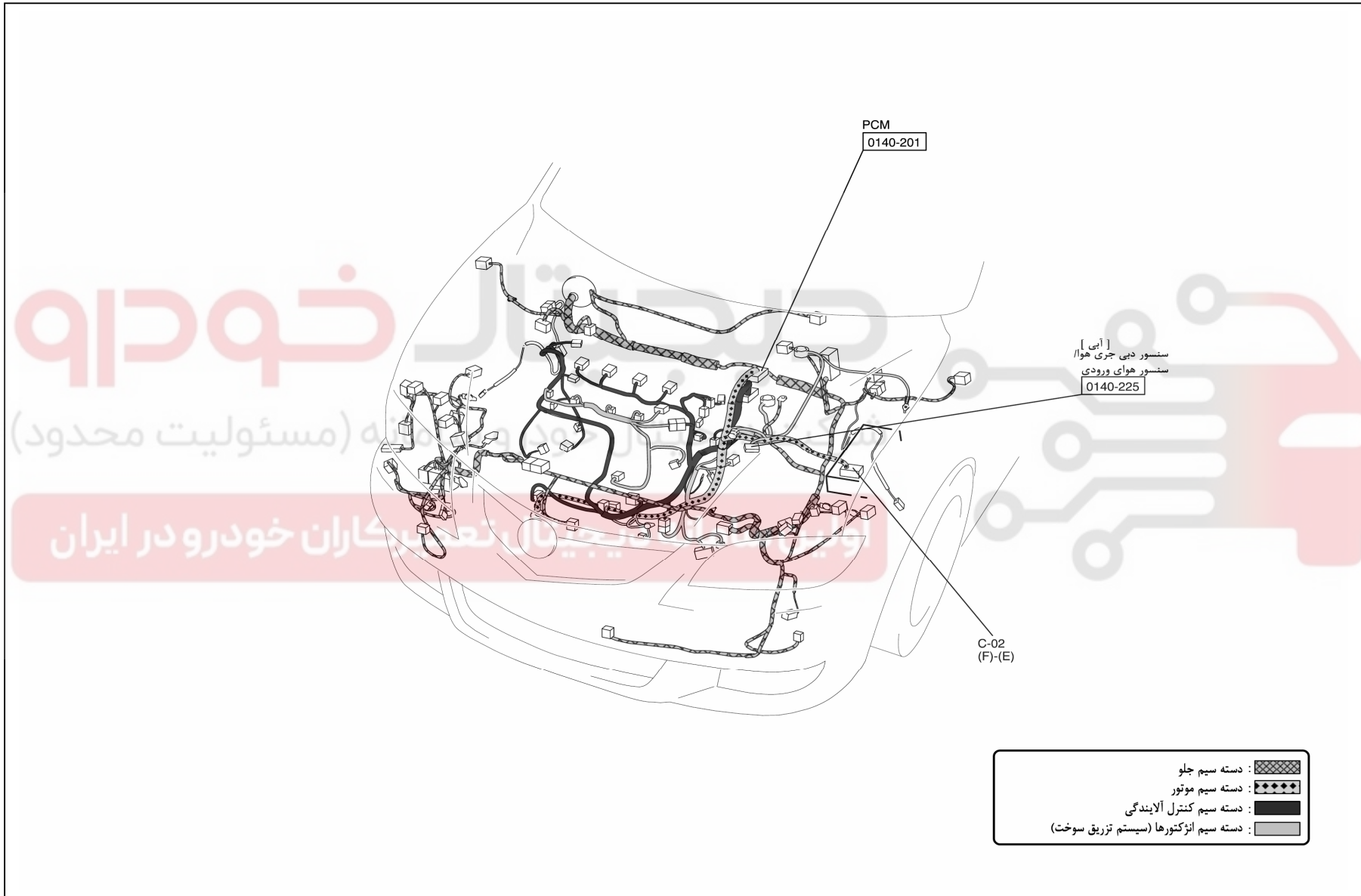

0140-2f

سیستم کنترل

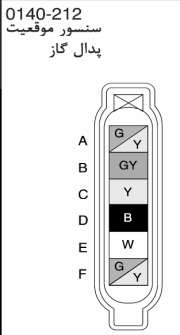
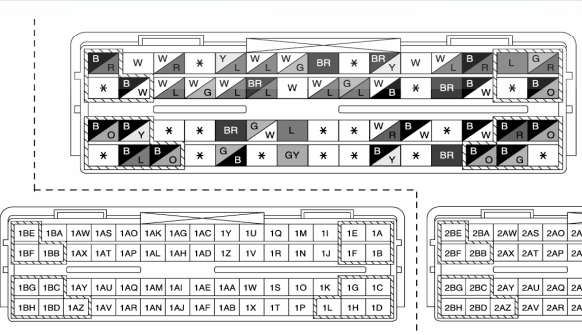
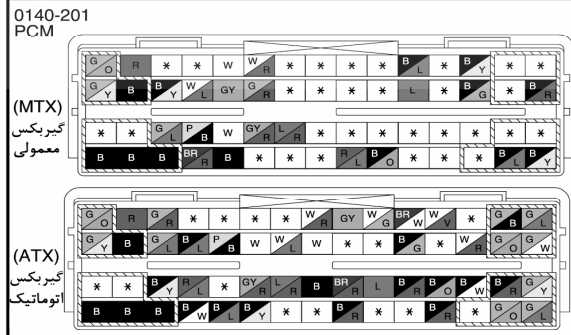
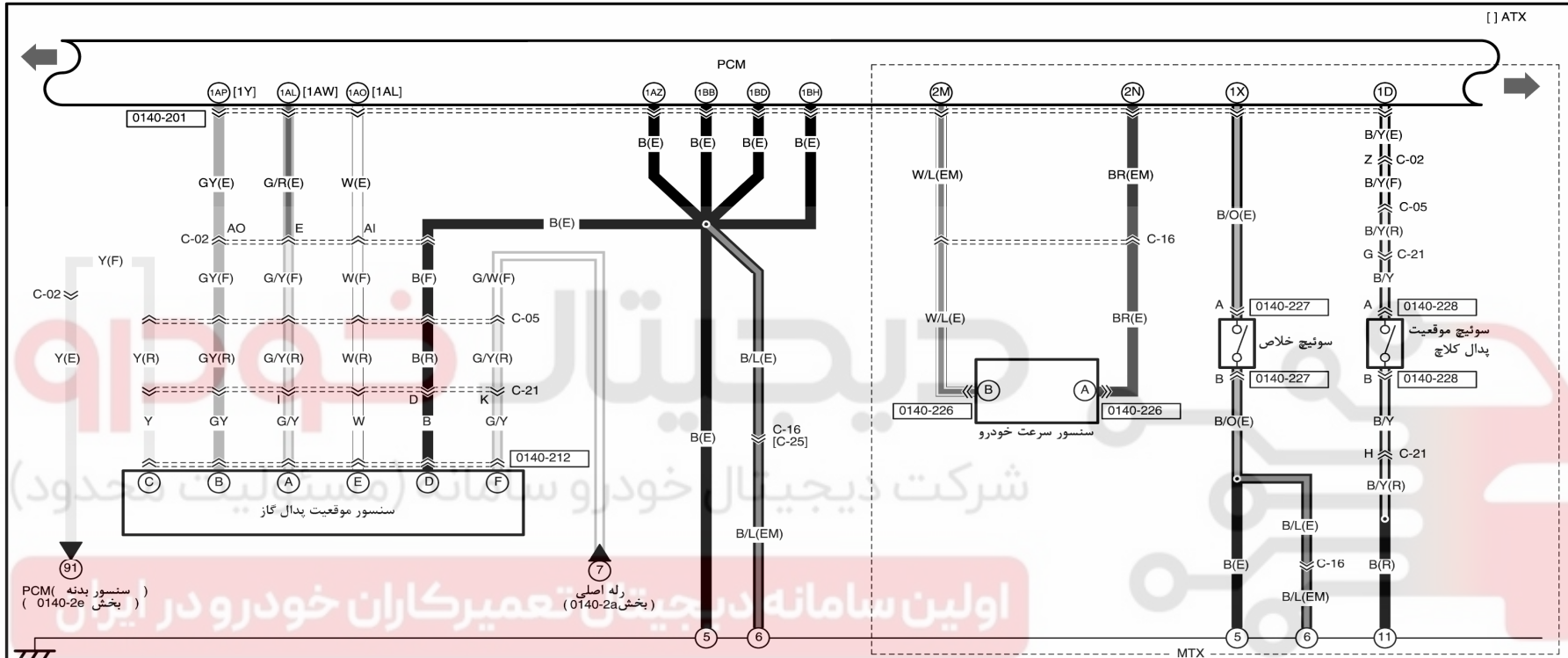

0140-2f

سیستم کنترل

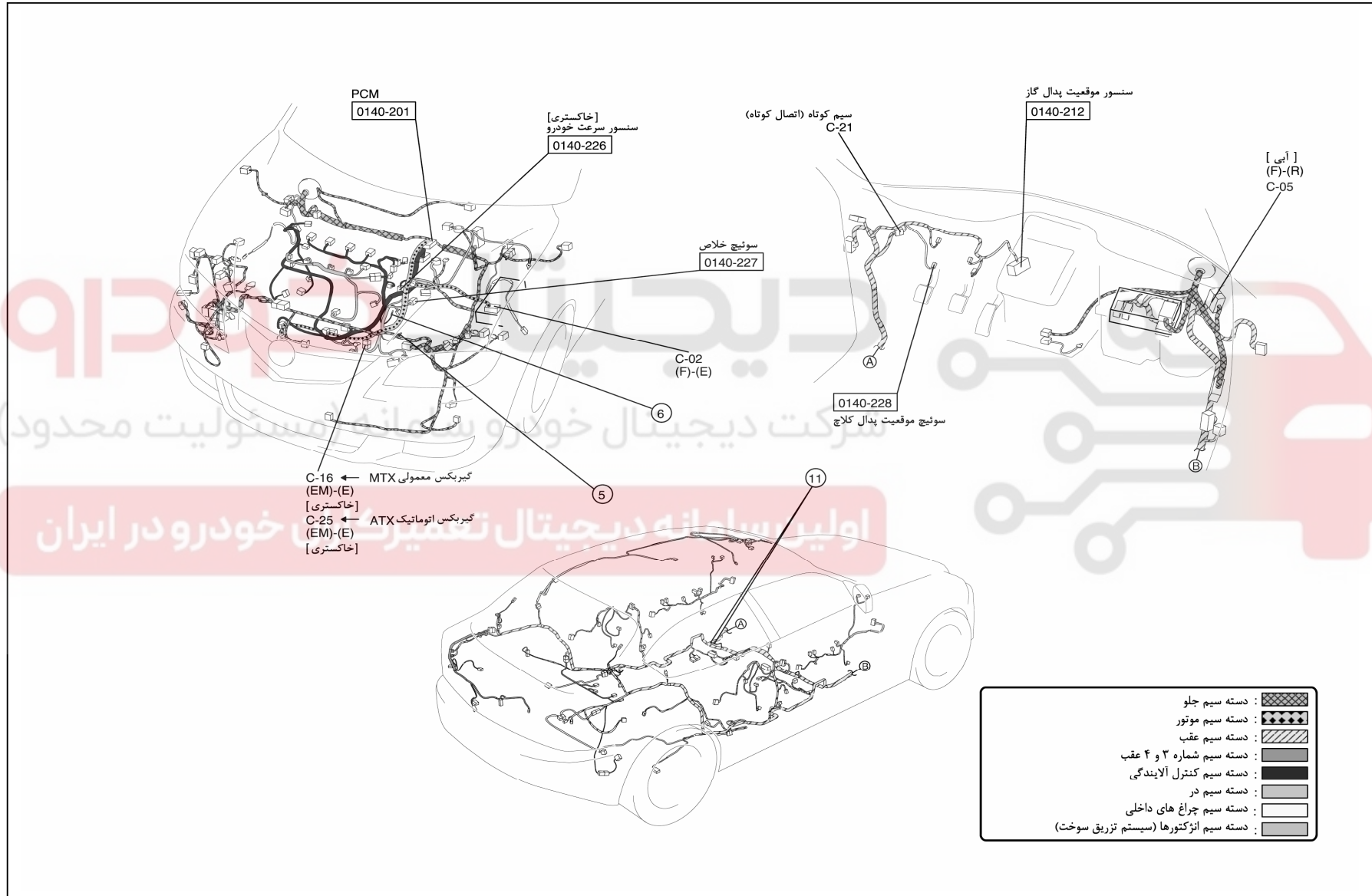

0140-2g

سیستم کنترل

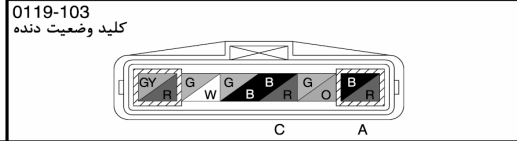
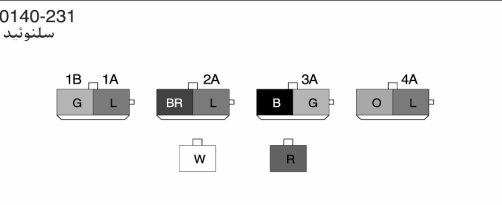
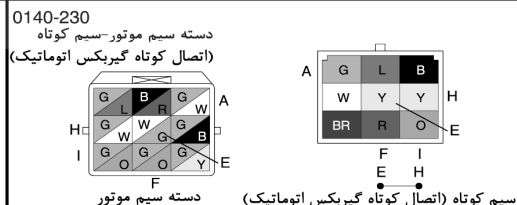
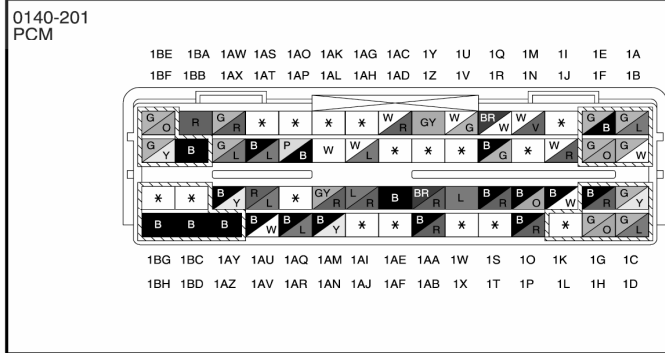
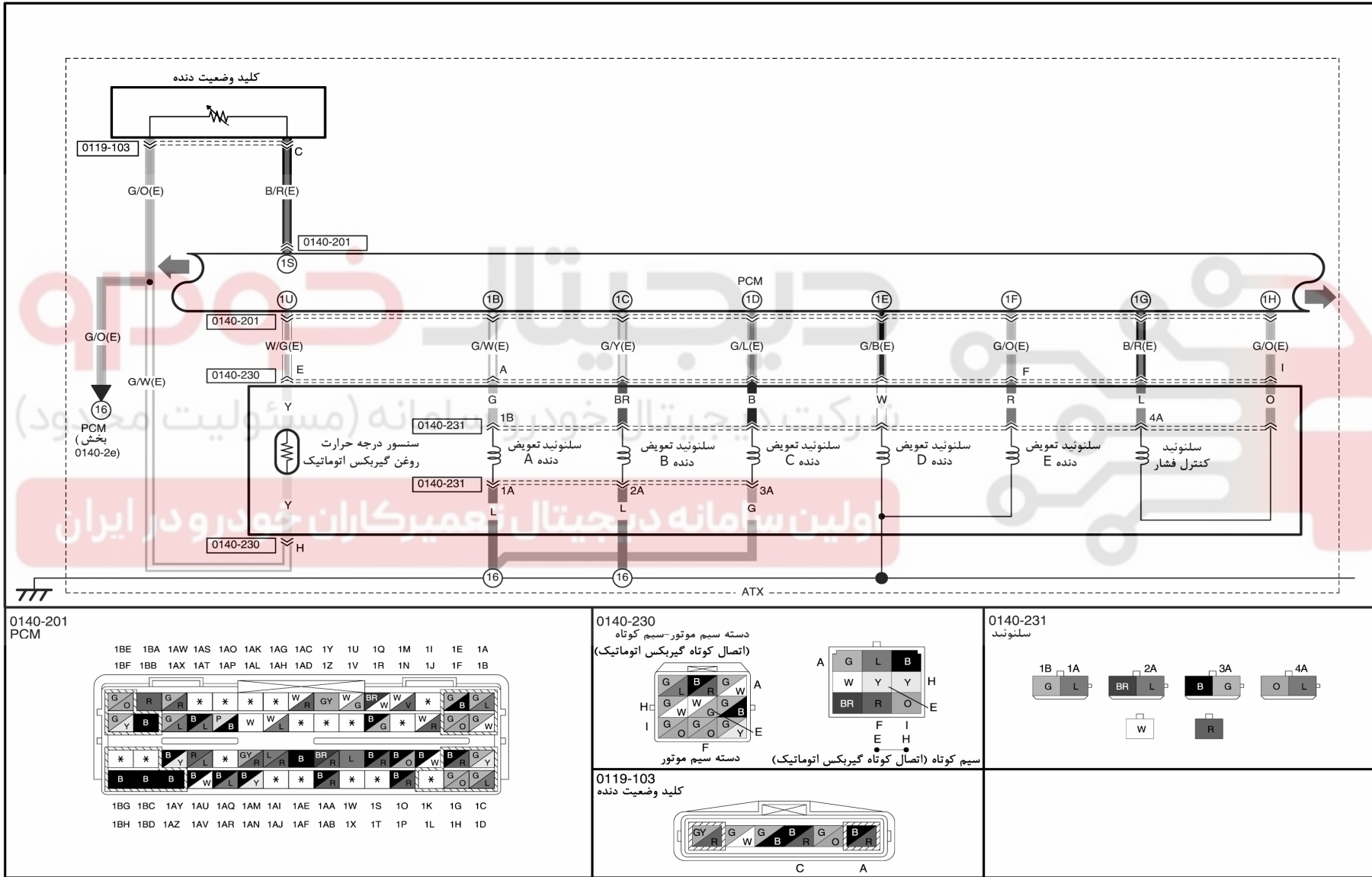

0140-2g

سیستم کنترل

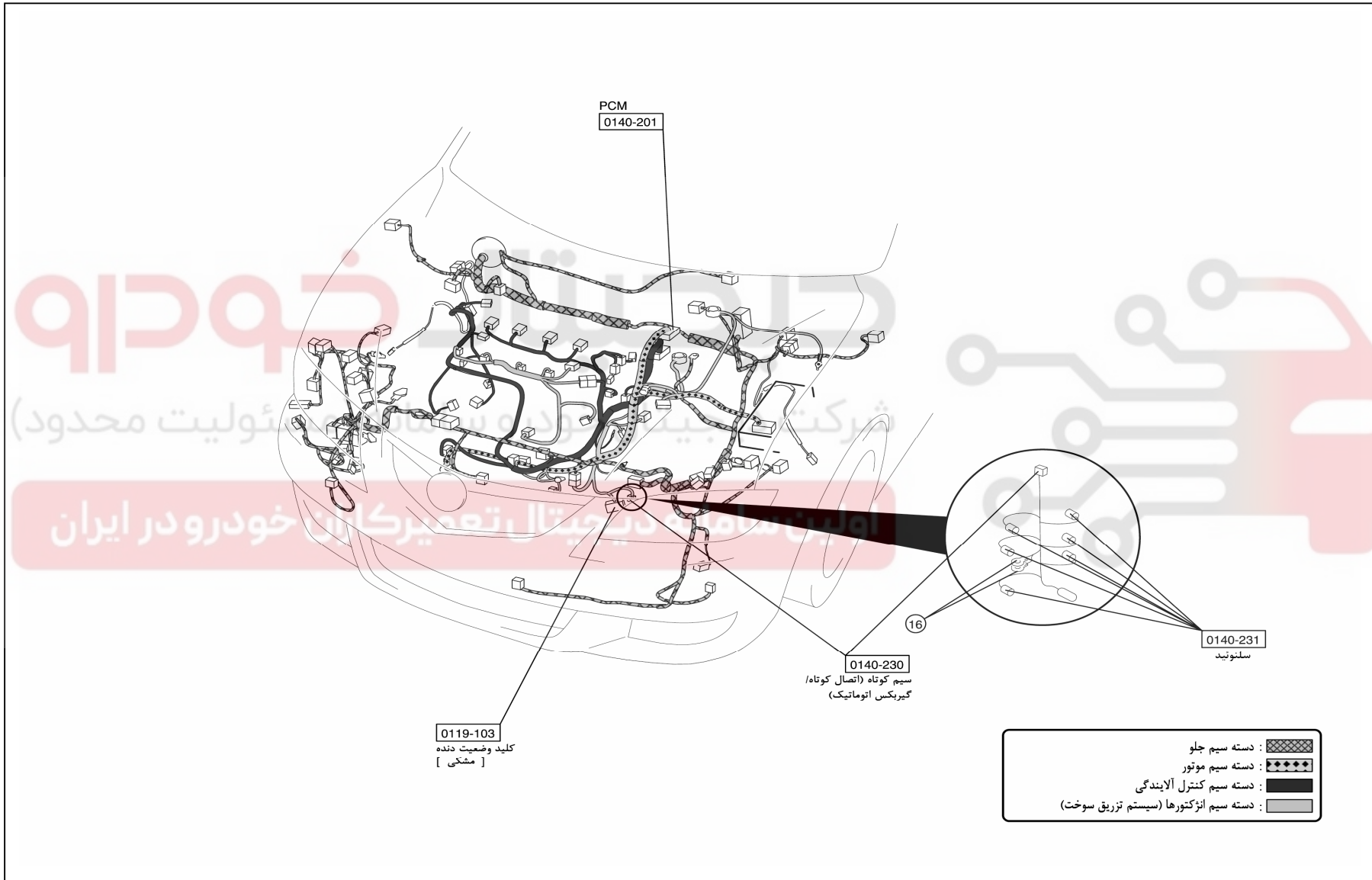

۱۶

0140-2h

سیستم کنترل

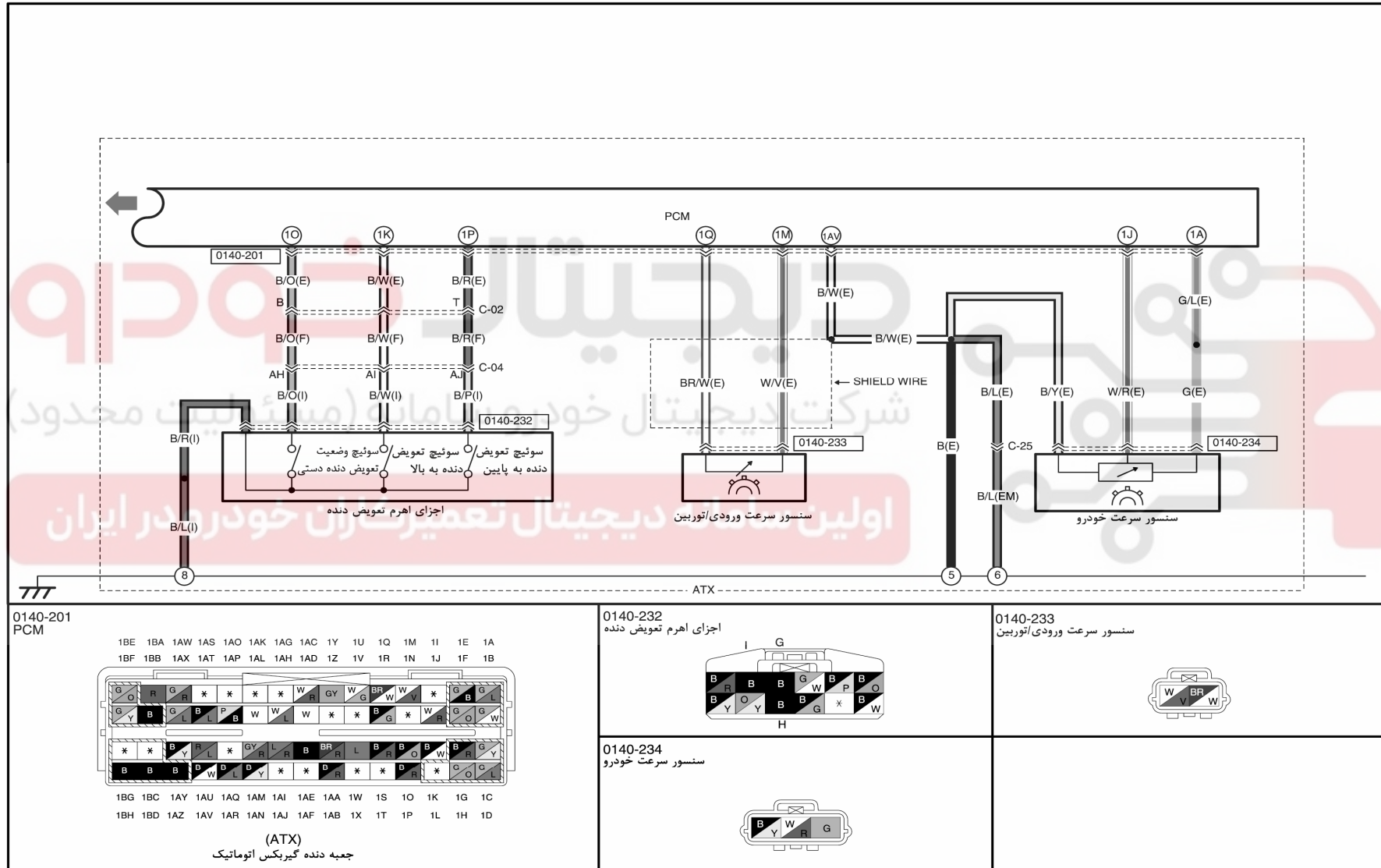

۹۴

0140-2h

سیستم کنترل

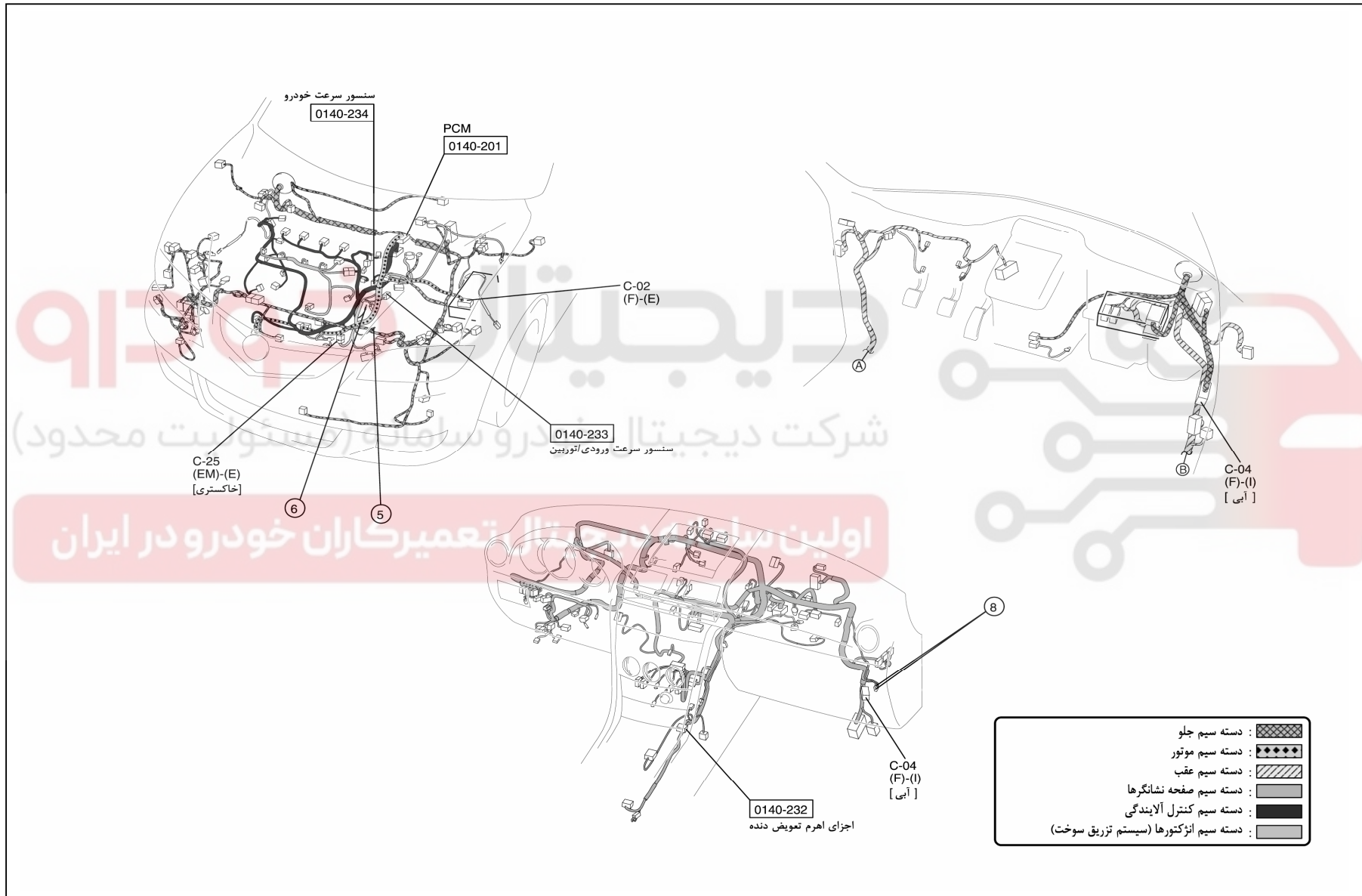

0413

سیستم ترمز ضد قفل (ABS)

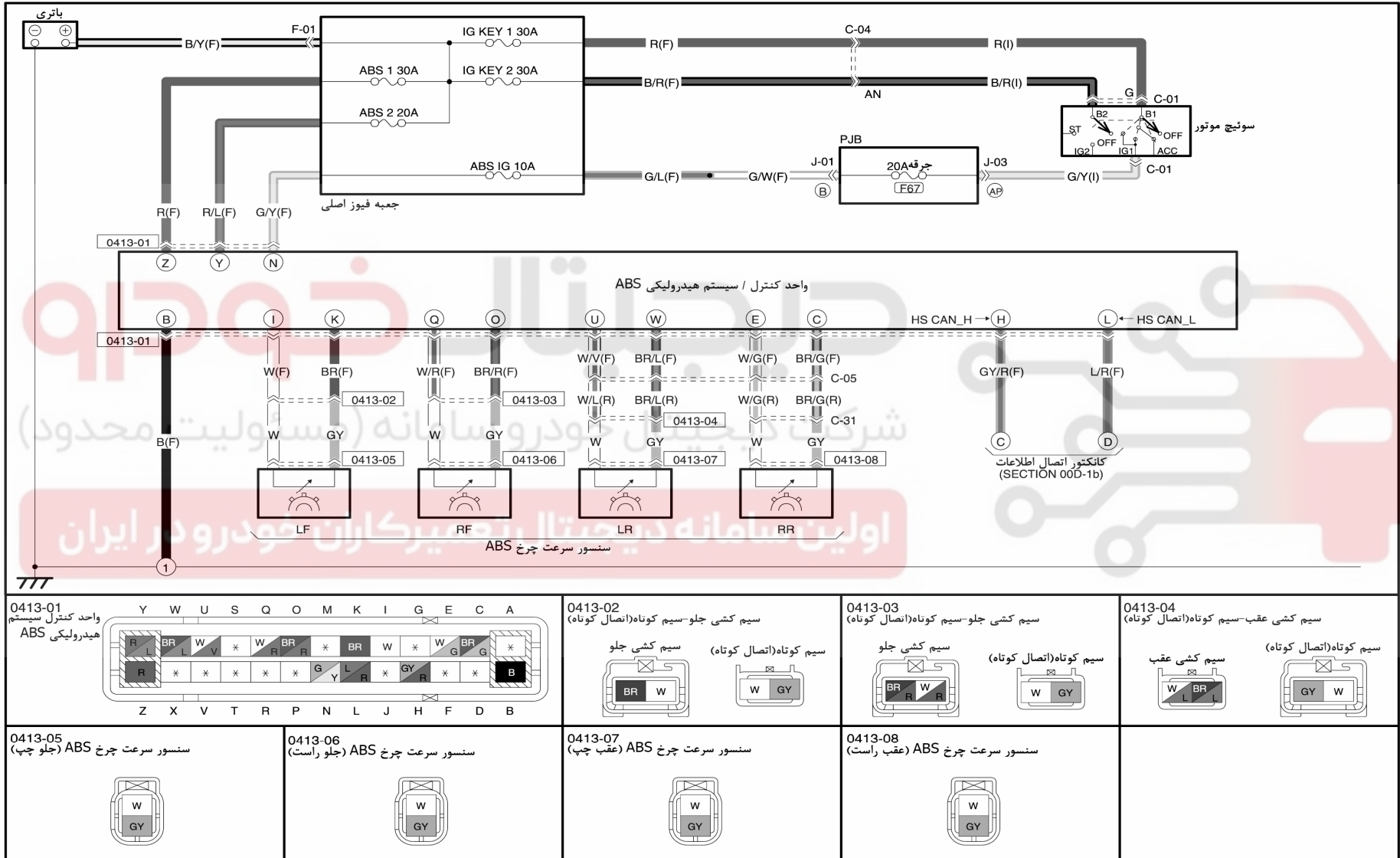

0413

سیستم ترمز ضد قفل (ABS)

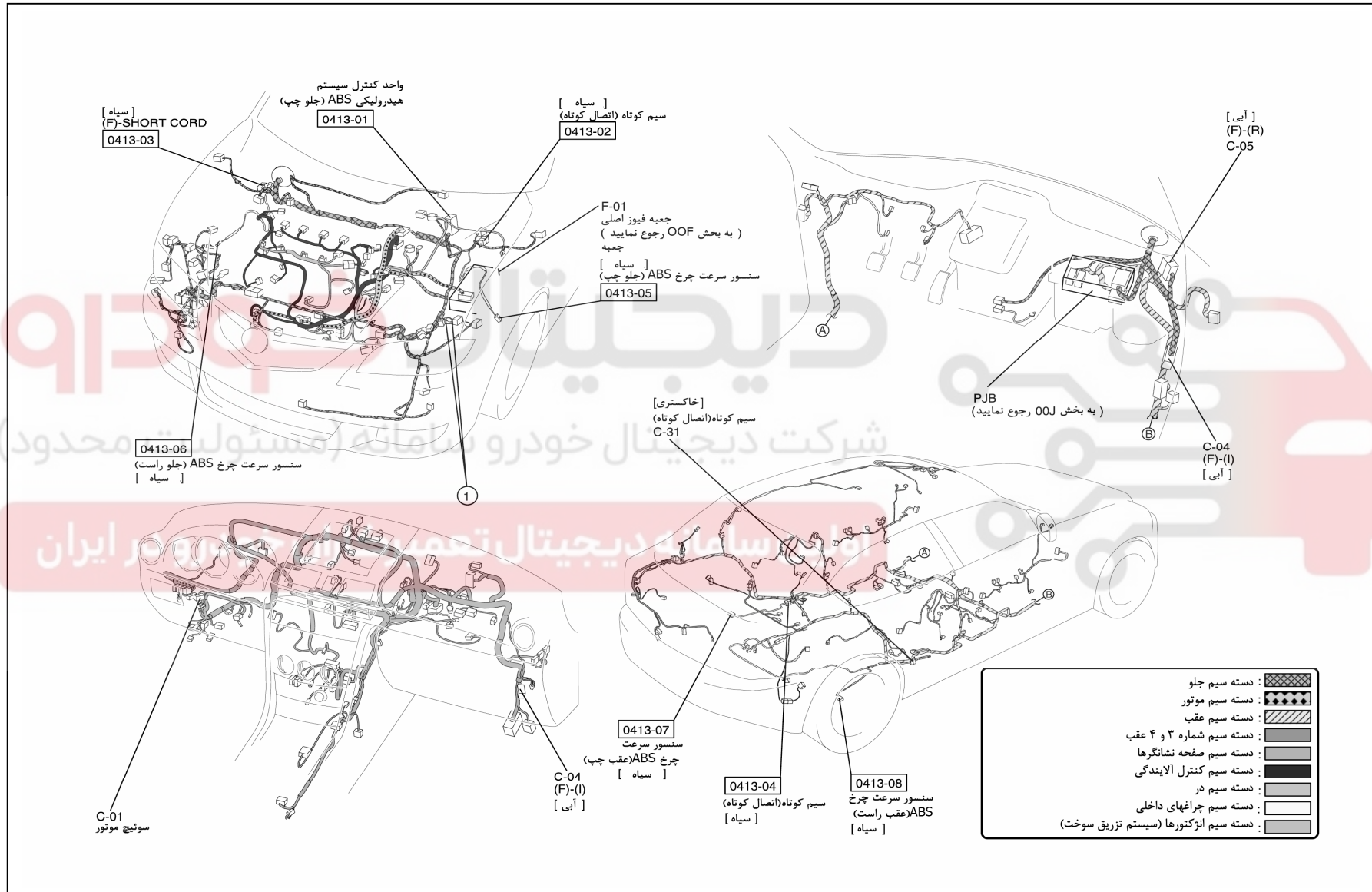

0518

سیستم قفل داخلی کلید - سیستم قفل تعویض دنده

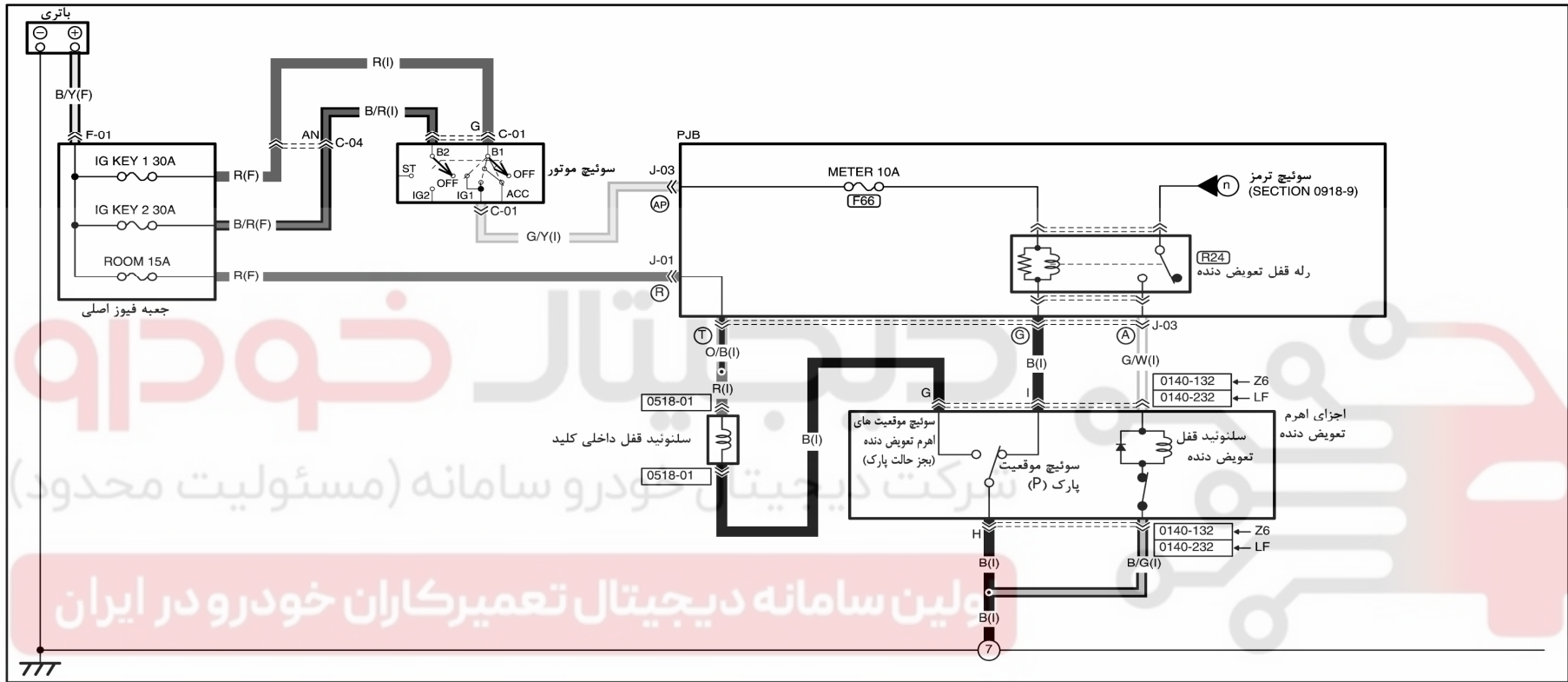

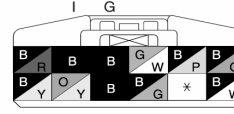
|   |  |  |  |  |  |  |
|---|--|--|--|--|--|--|
| <p>0518-01<br/>سلنویید قفل داخلی کلید</p>  | <p>0140-132 ← Z6<br/>0140-232 ← LF<br/>اجزای اهرم تعویض دنده</p>  |  |  |  |  |  |
|   |  |  |  |  |  |  |

0518

سیستم قفل داخلی کلید - سیستم قفل تعویض دنده

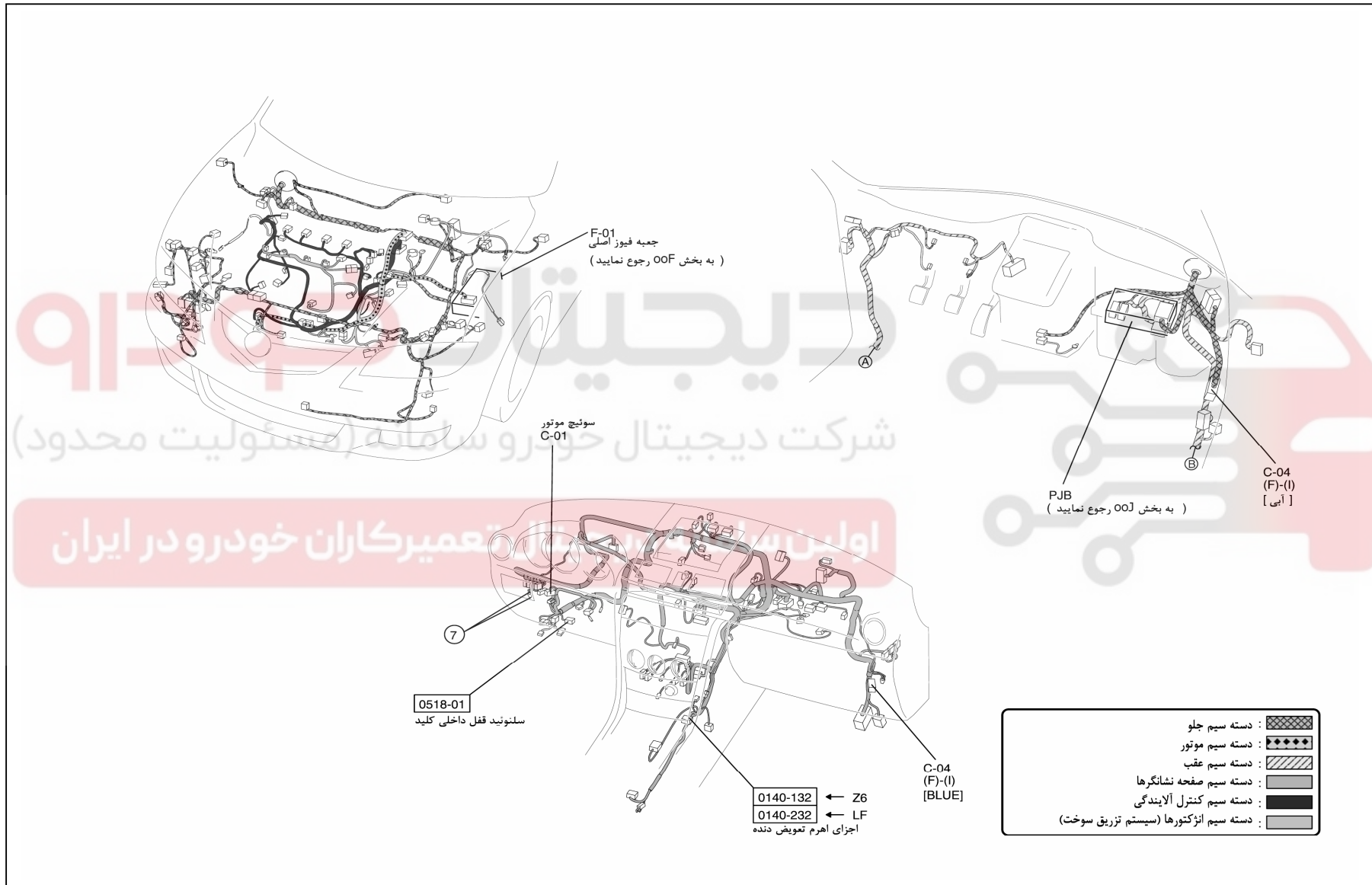

0614

سیستم فرمان الکترو هیدرولیکی (EHPAS)

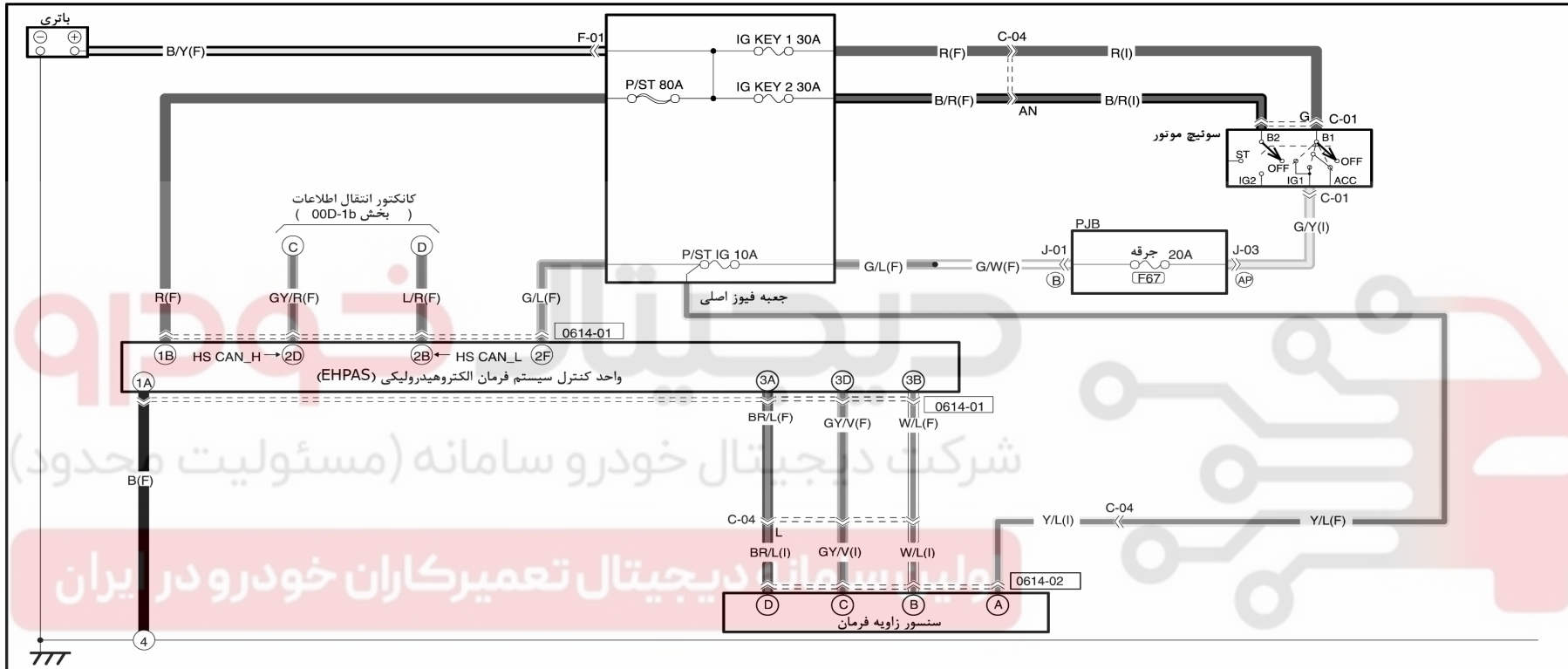

|  |  |  |                                      |  |  |
|--|--|--|--------------------------------------|--|--|
| <p>0614-01<br/>واحد کنترل سیستم فرمان الکترو هیدرولیکی (EHPAS)</p> |  |  | <p>0614-02<br/>سنسور زاویه فرمان</p> |  |  |
|  |  |  |                                      |  |  |

0614

سیستم فرمان الکترو هیدرولیکی (EHPAS)

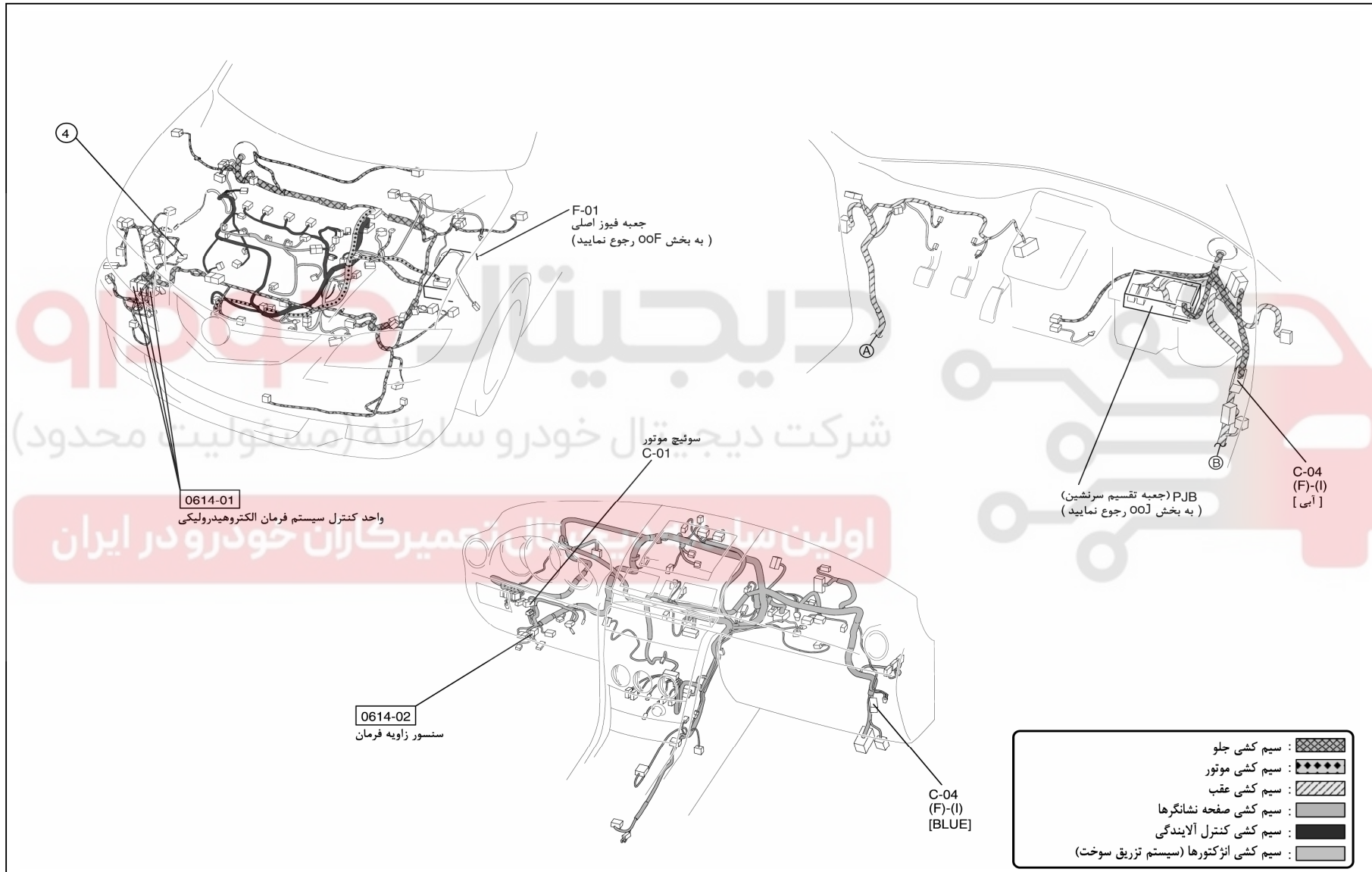

0740-1a

سیستم تهویه مطبوع (کولر) تمام اتوماتیک

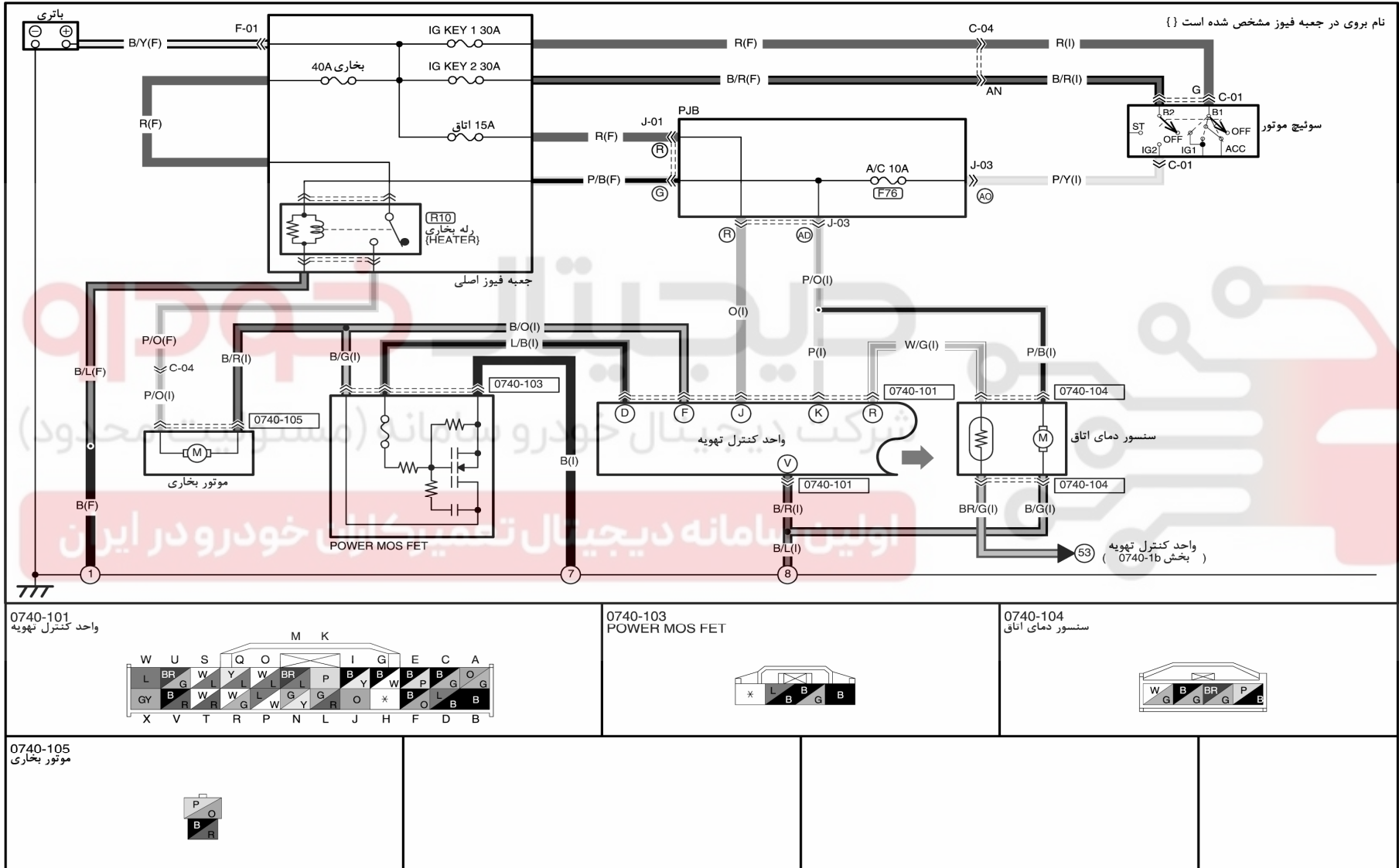

0740-1a

سیستم تهویه مطبوع (کولر) تمام اتوماتیک

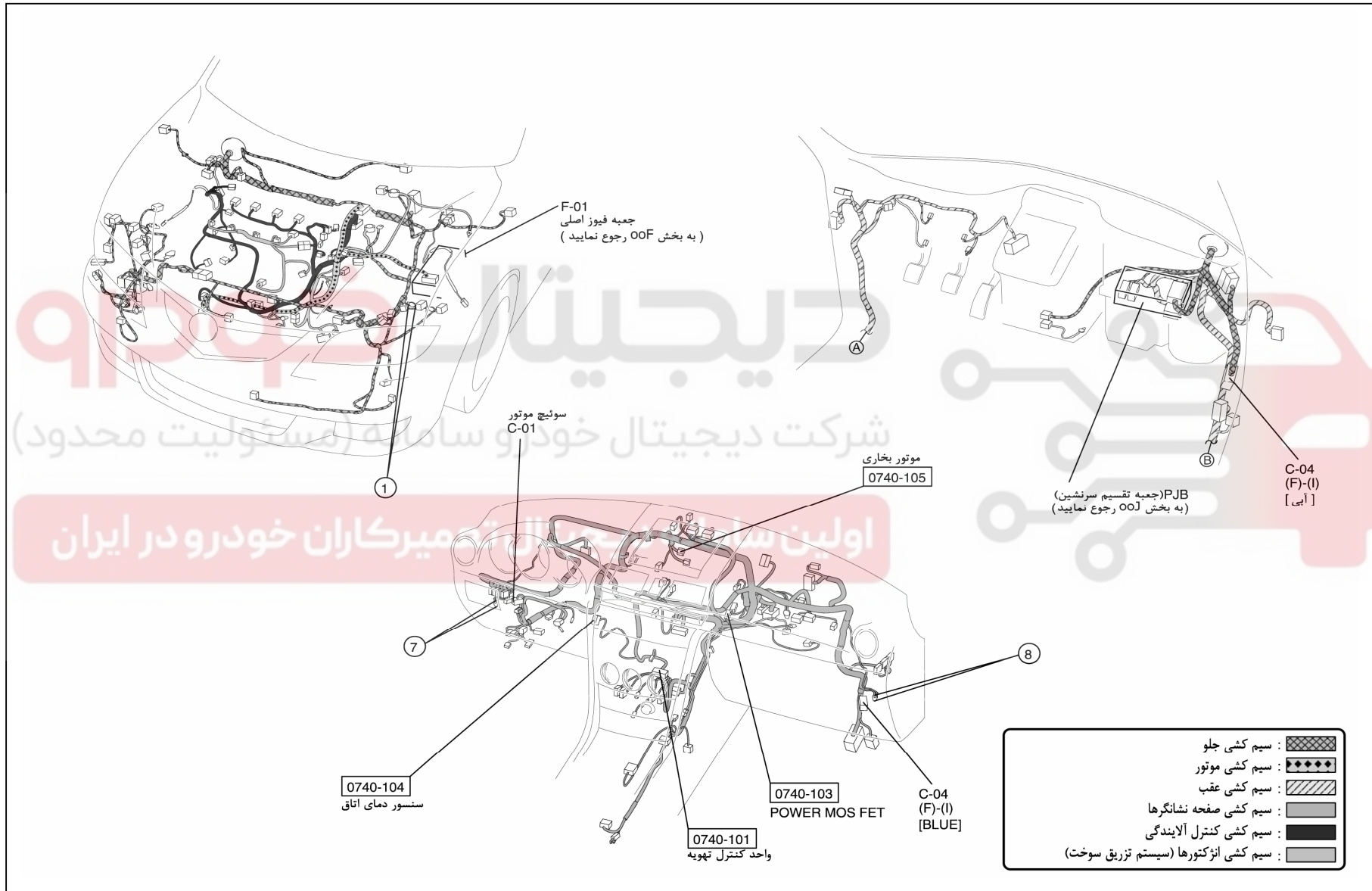

0740-1b

سیستم تهویه مطبوع (کولر) تمام اتوماتیک

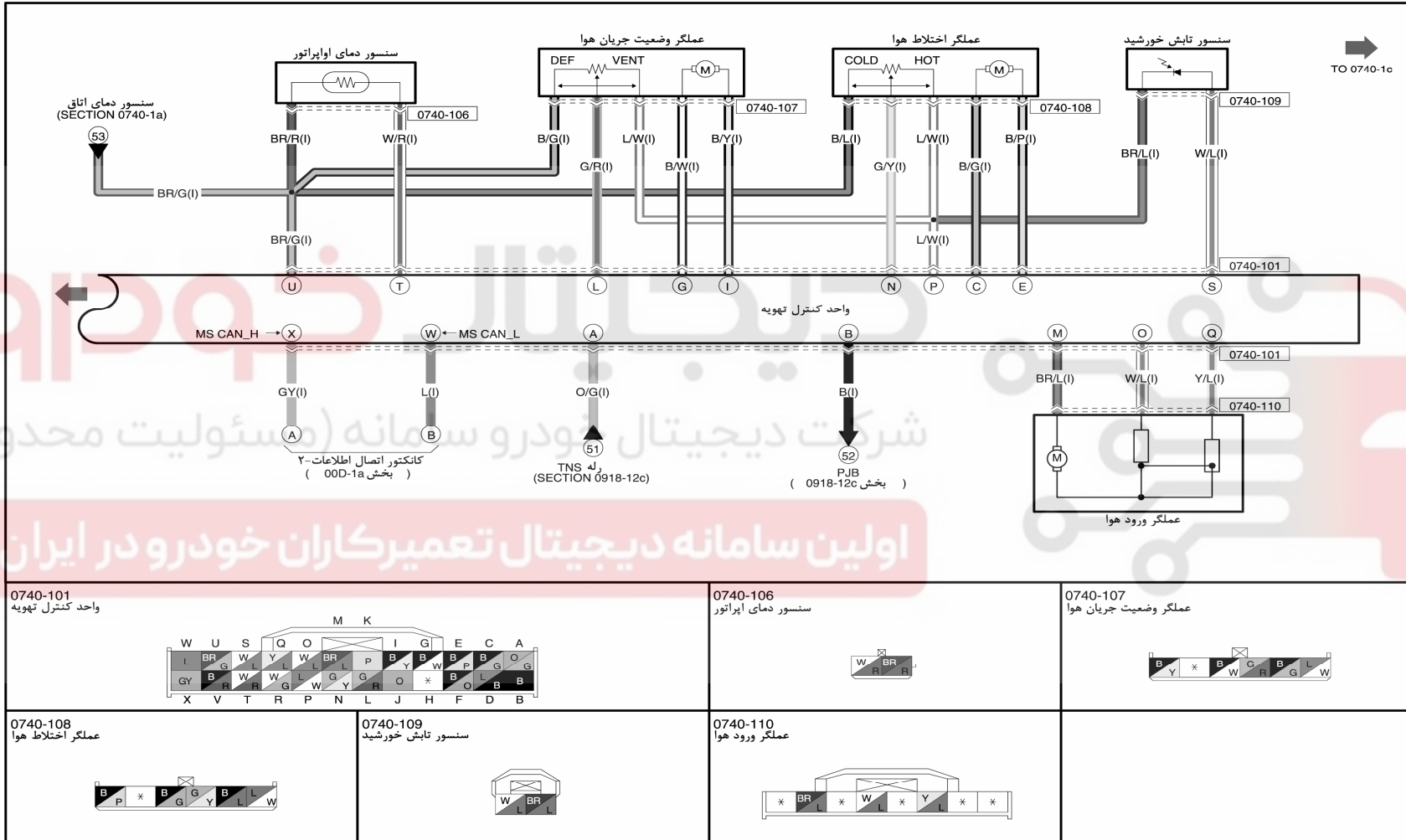

0740-1b

سیستم تهویه مطبوع (کولر) تمام اتوماتیک

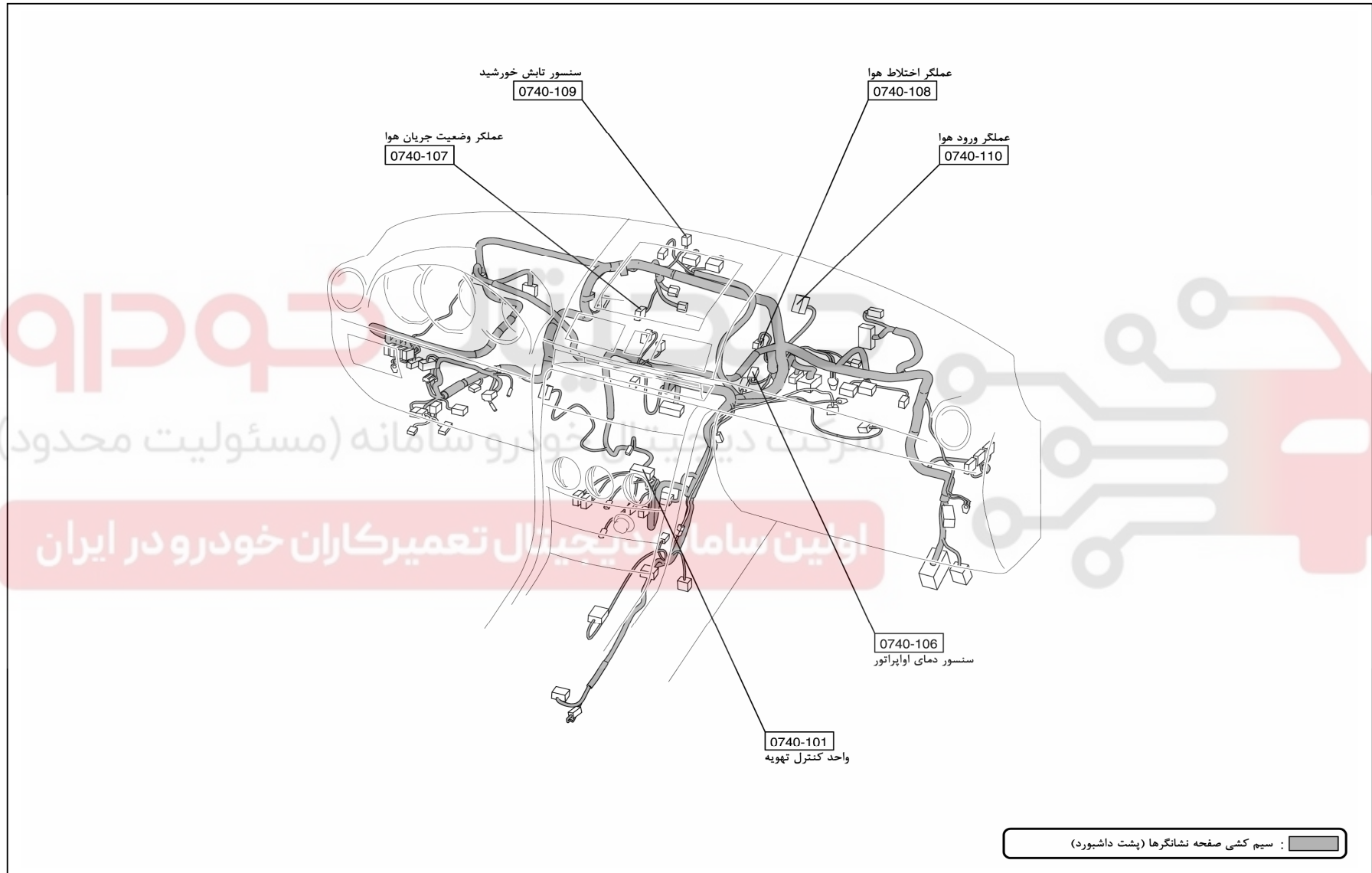

0740-1c

سیستم تهویه مطبوع (کولر) تمام اتوماتیک

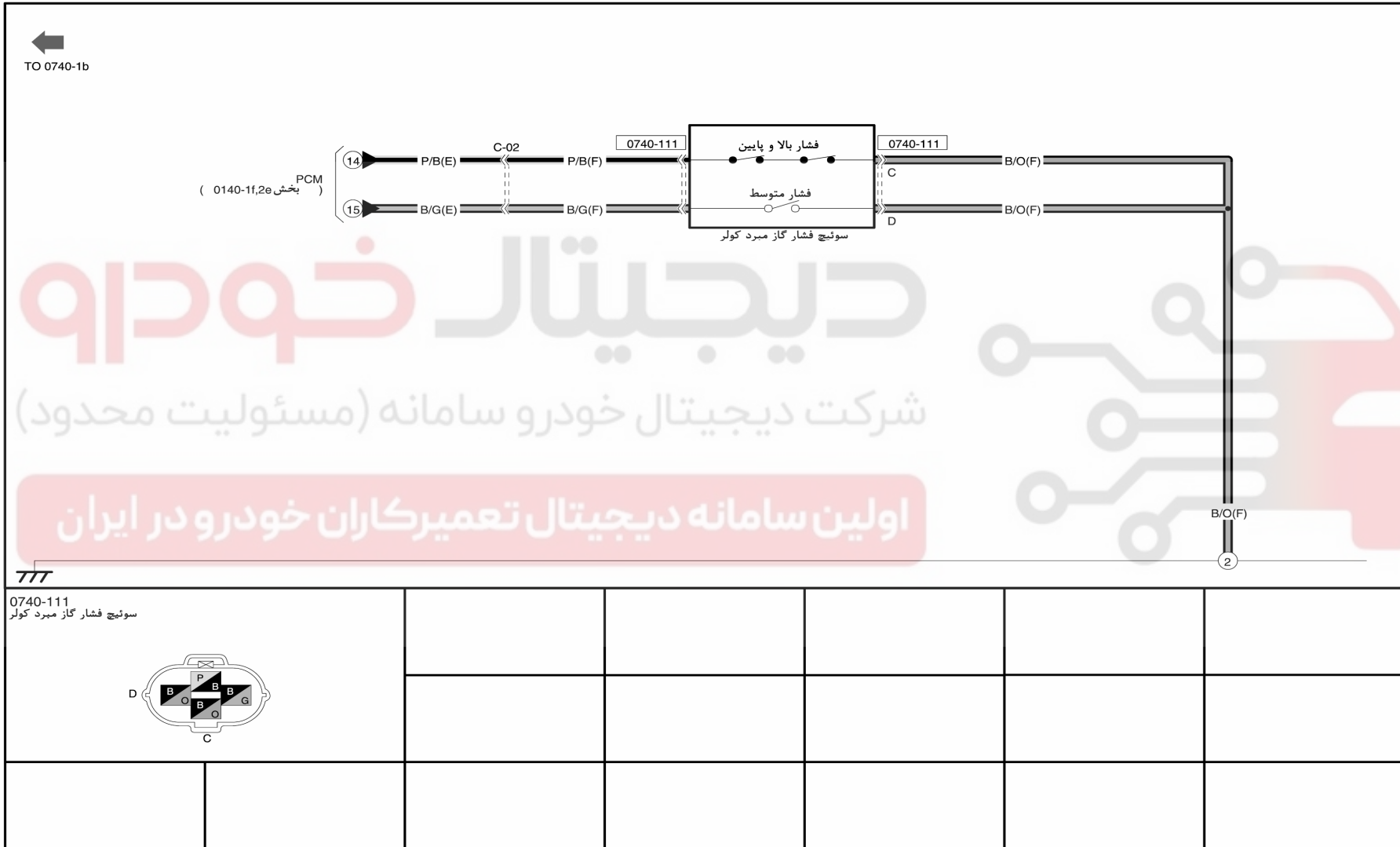

0740-1c

سیستم تهویه مطبوع (کولر) تمام اتوماتیک

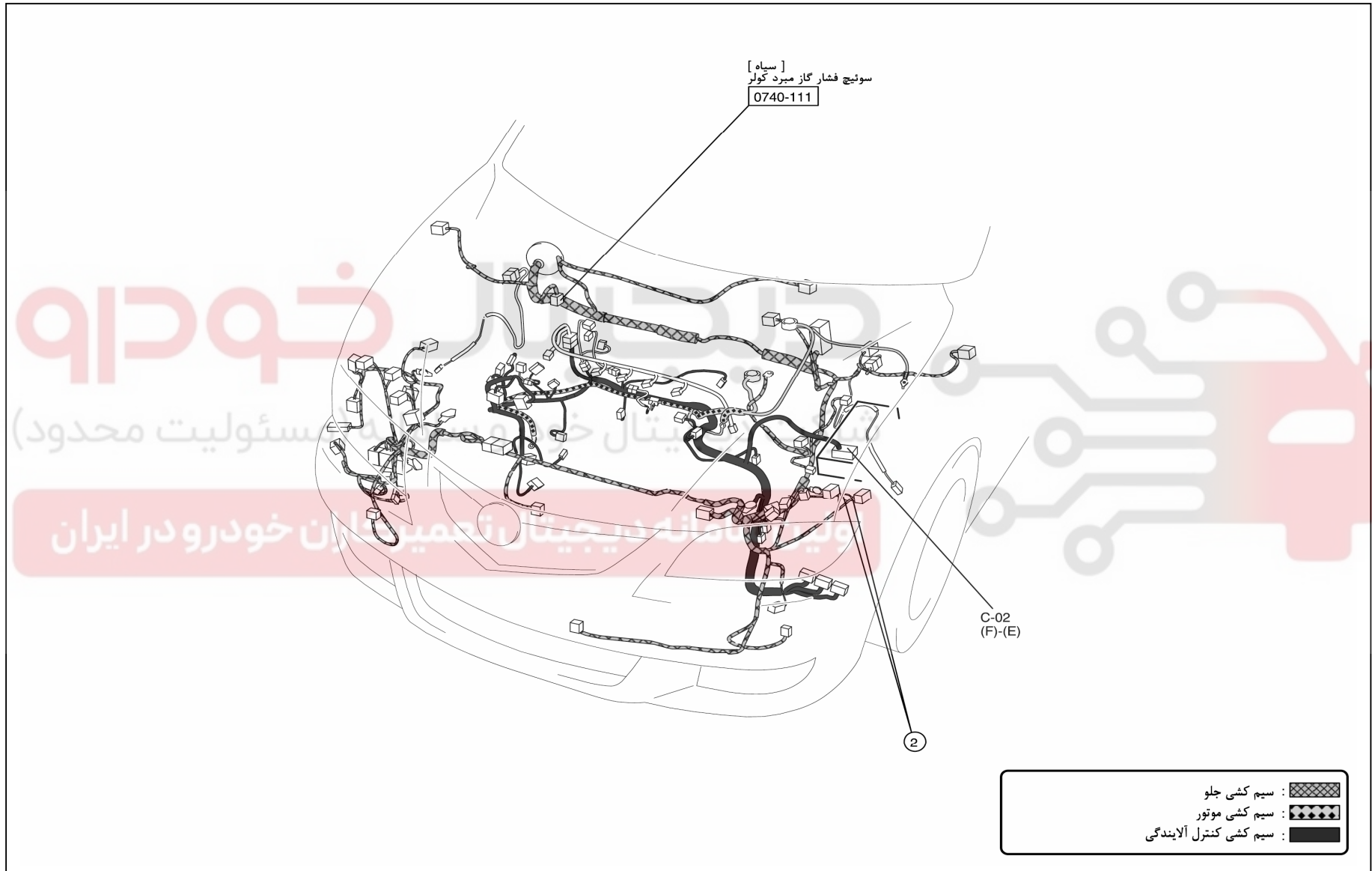

0740-2a

سیستم تهویه مطبوع (کولر) دستی

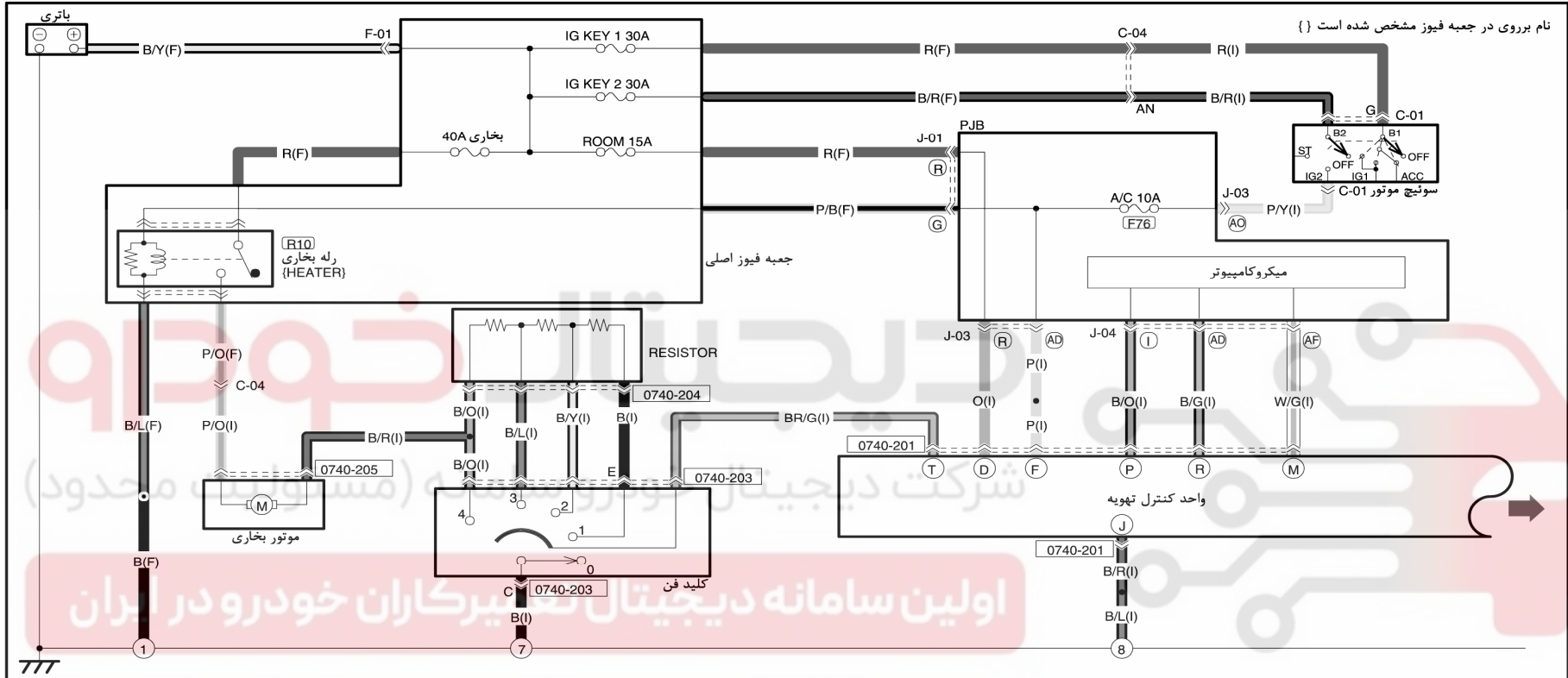

|                                      |                             |                            |
|--------------------------------------|-----------------------------|----------------------------|
| <p>0740-201<br/>واحد کنترل تهویه</p> | <p>0740-203<br/>کلید فن</p> | <p>0740-204<br/>مقاومت</p> |
| <p>0740-205<br/>موتور بخاری</p>      |                             |                            |

0740-2a

سیستم تهویه مطبوع (کولر) دستی

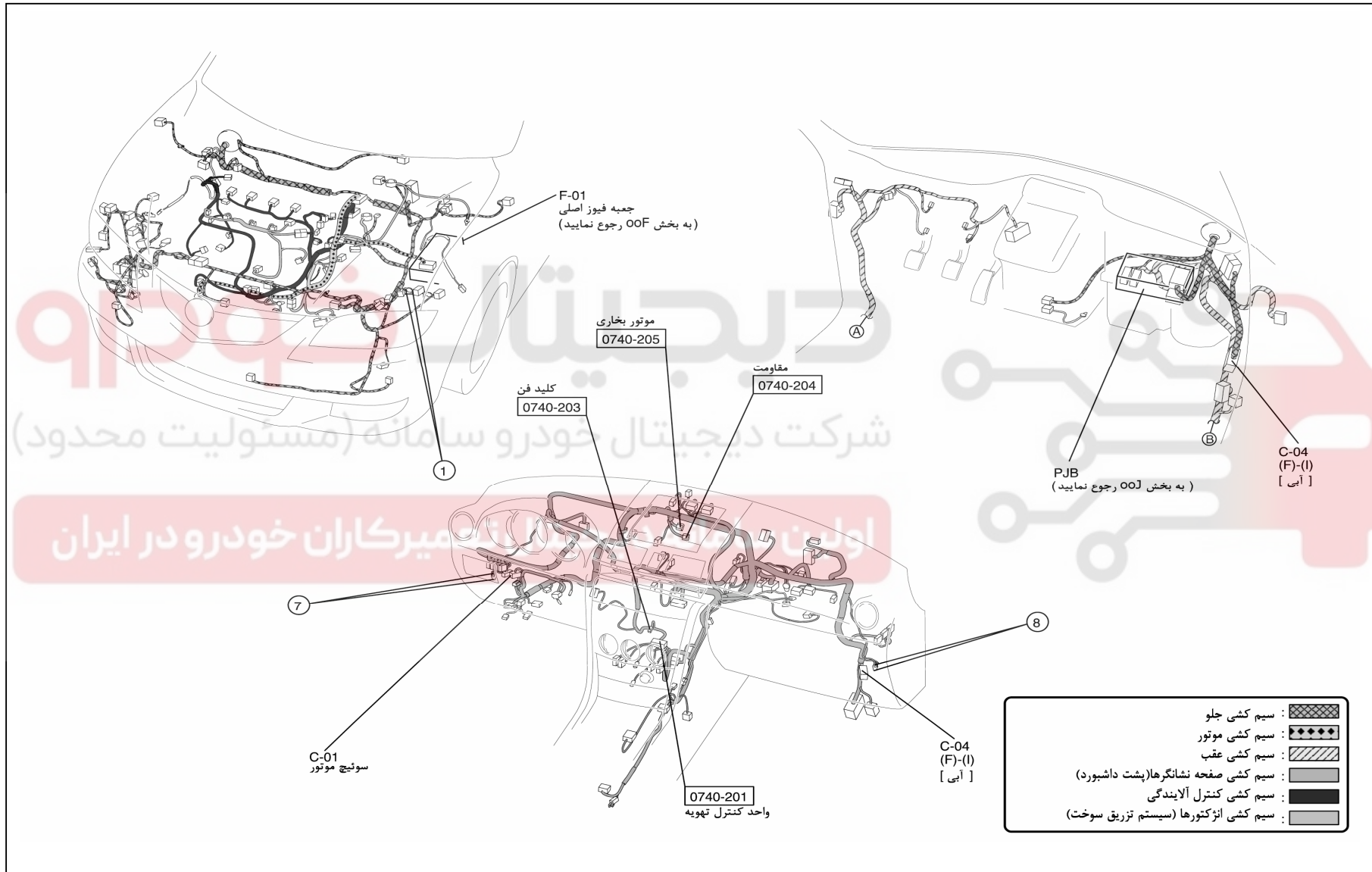

دیجی تال خودرو  
 شرکت دیجی تال خودرو سامانه (مسئولیت محدود)  
 اولین مرکز تخصصی تعمیرکاران خودرو در ایران

0740-2b

سیستم تهویه مطبوع (کولر) دستی

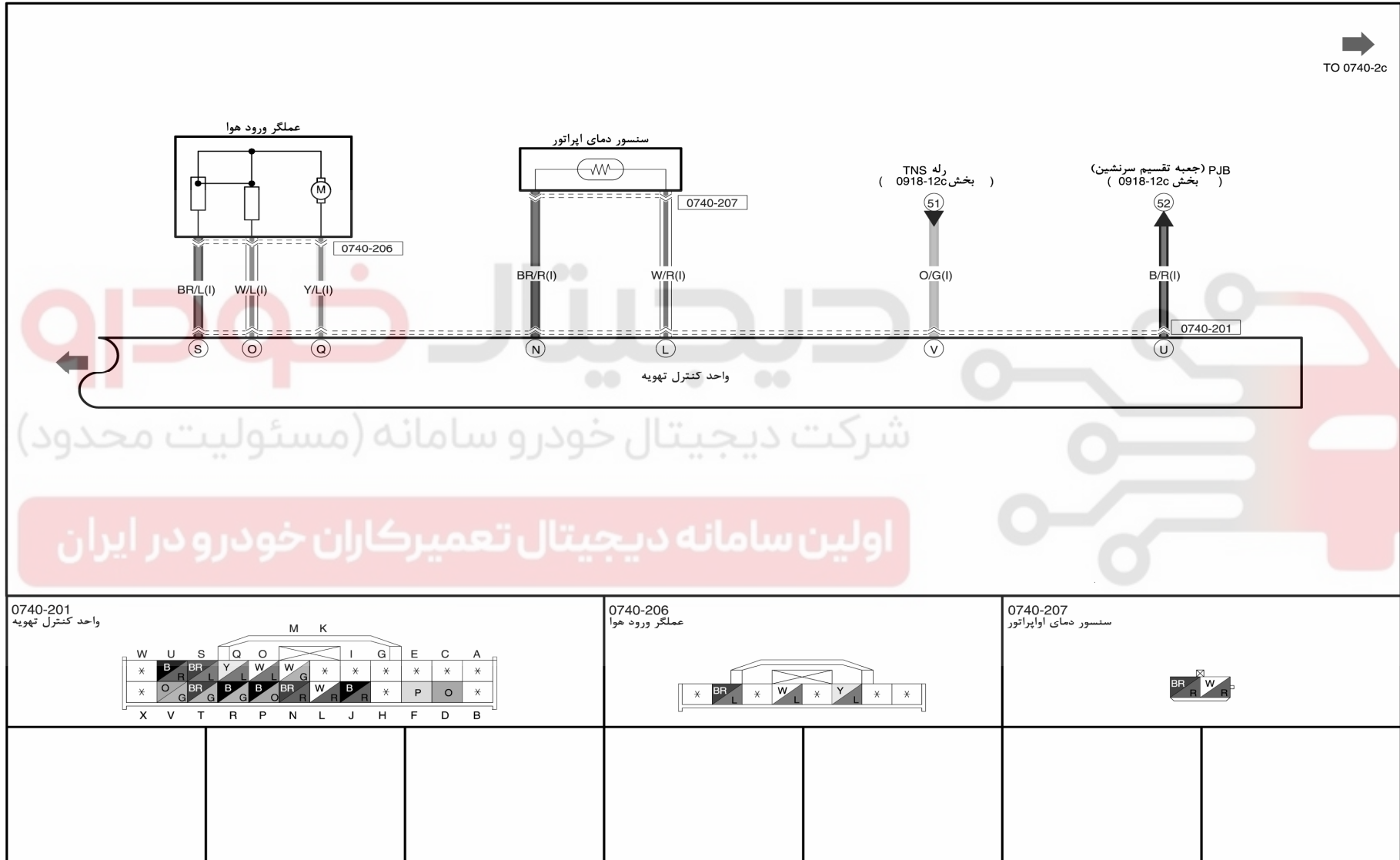

0740-2b

سیستم تهویه مطبوع (کولر) دستی

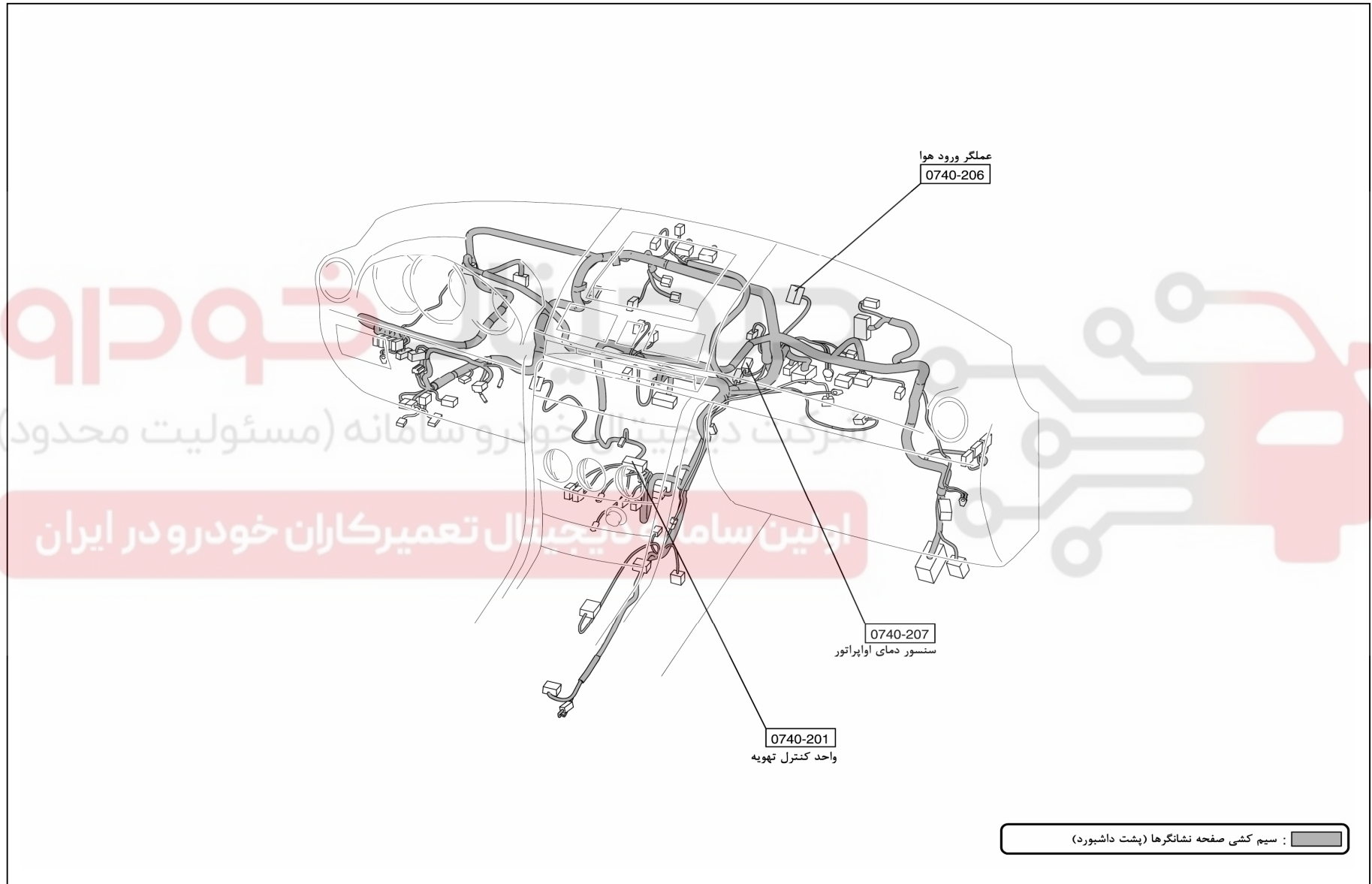

0740-2c

سیستم تهویه مطبوع (کولر) دستی

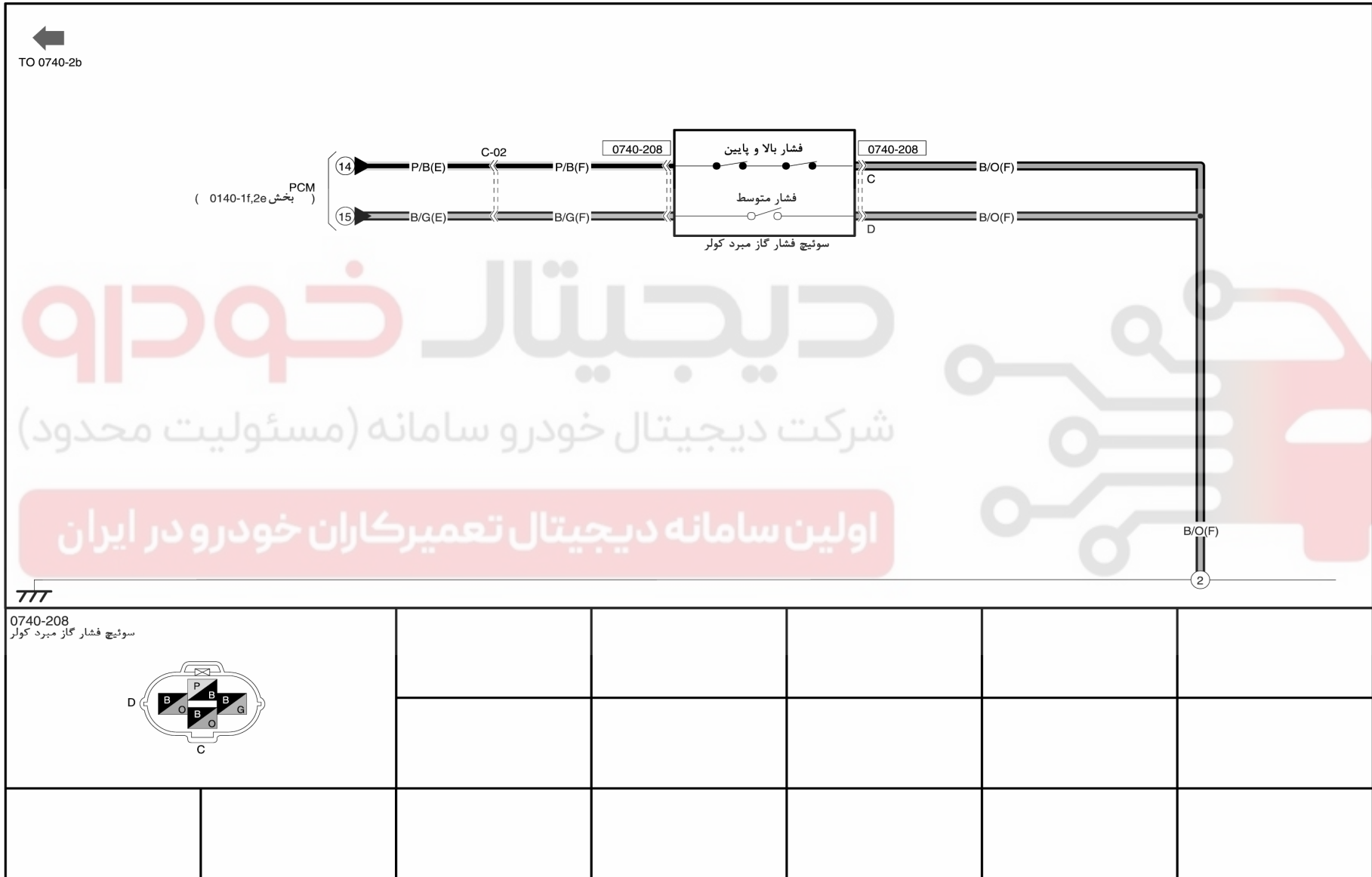

0740-2c

سیستم تهویه مطبوع (کولر) دستی

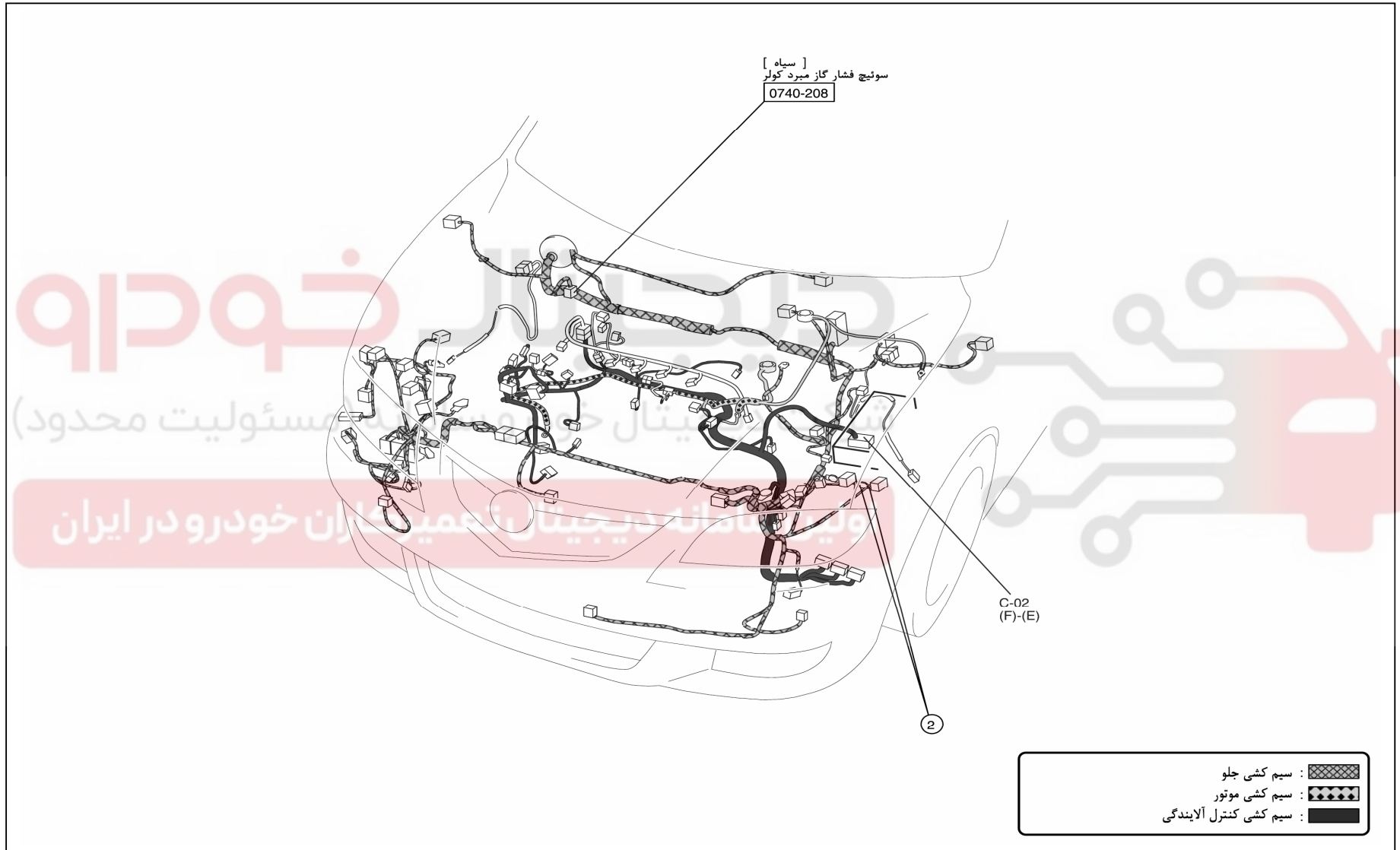

0740-3

کنترل کمپرسور کولر

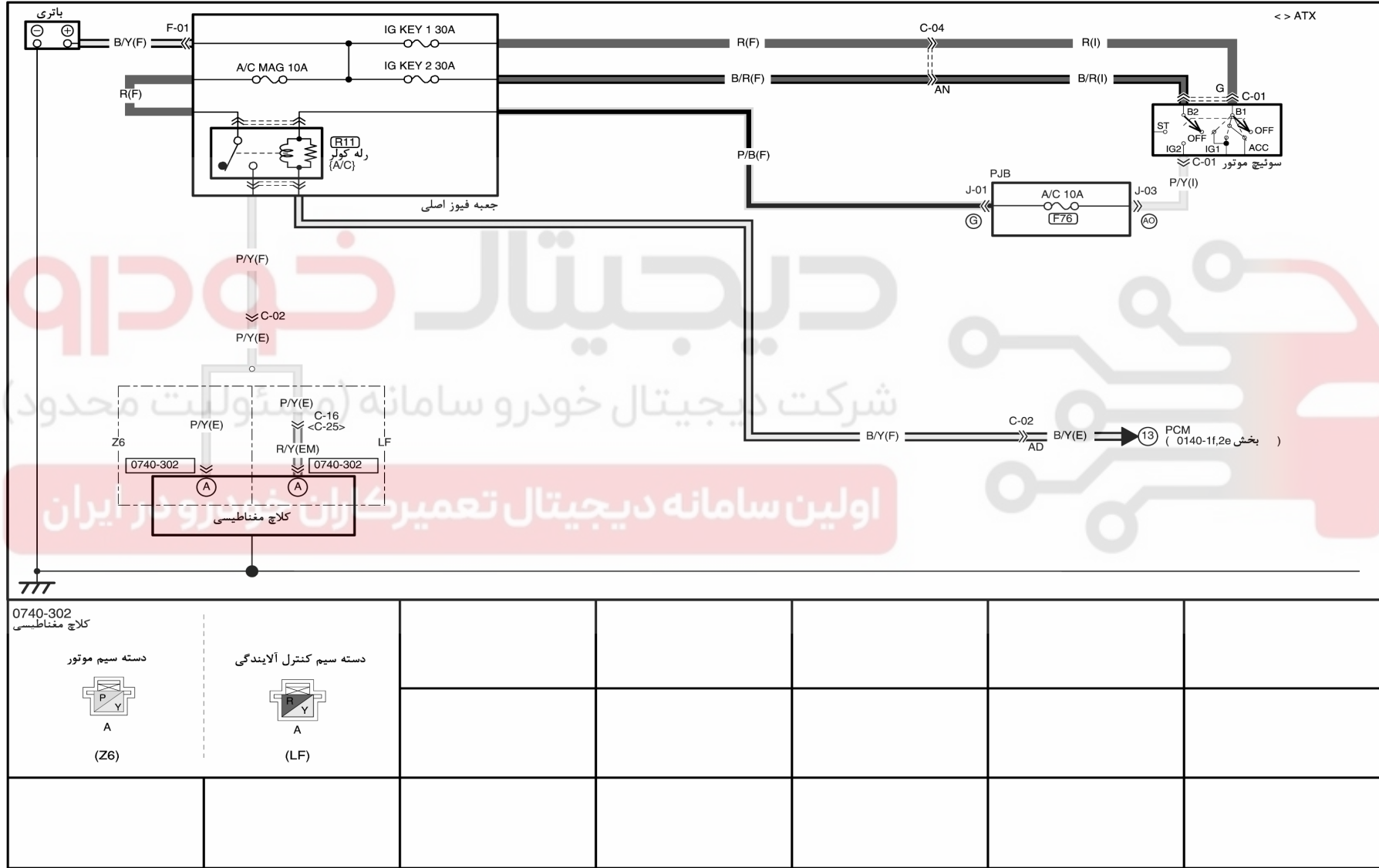

0740-3

کنترل کمپرسور کولر

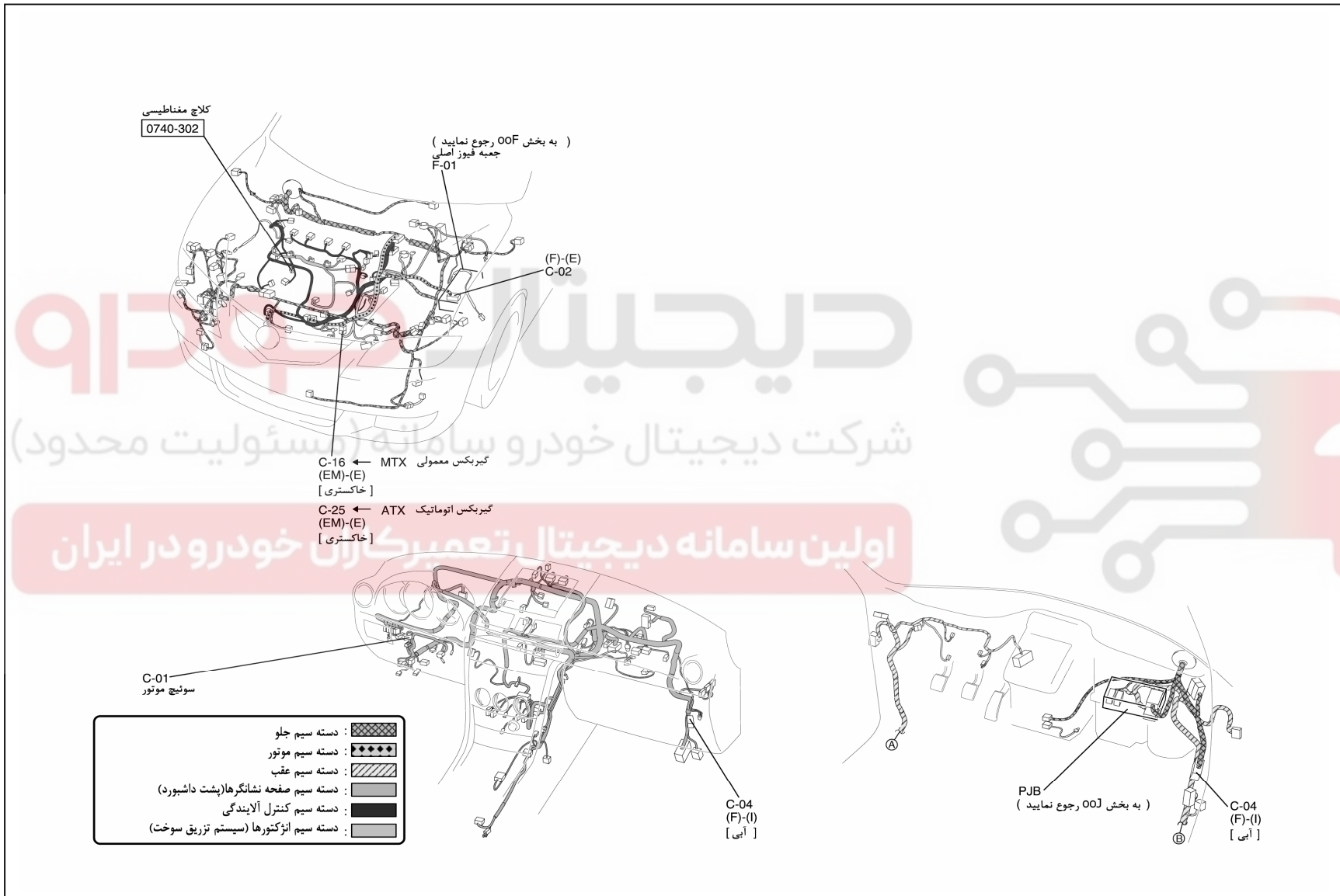

0810-1a

کنترل کمپرسور کوآر

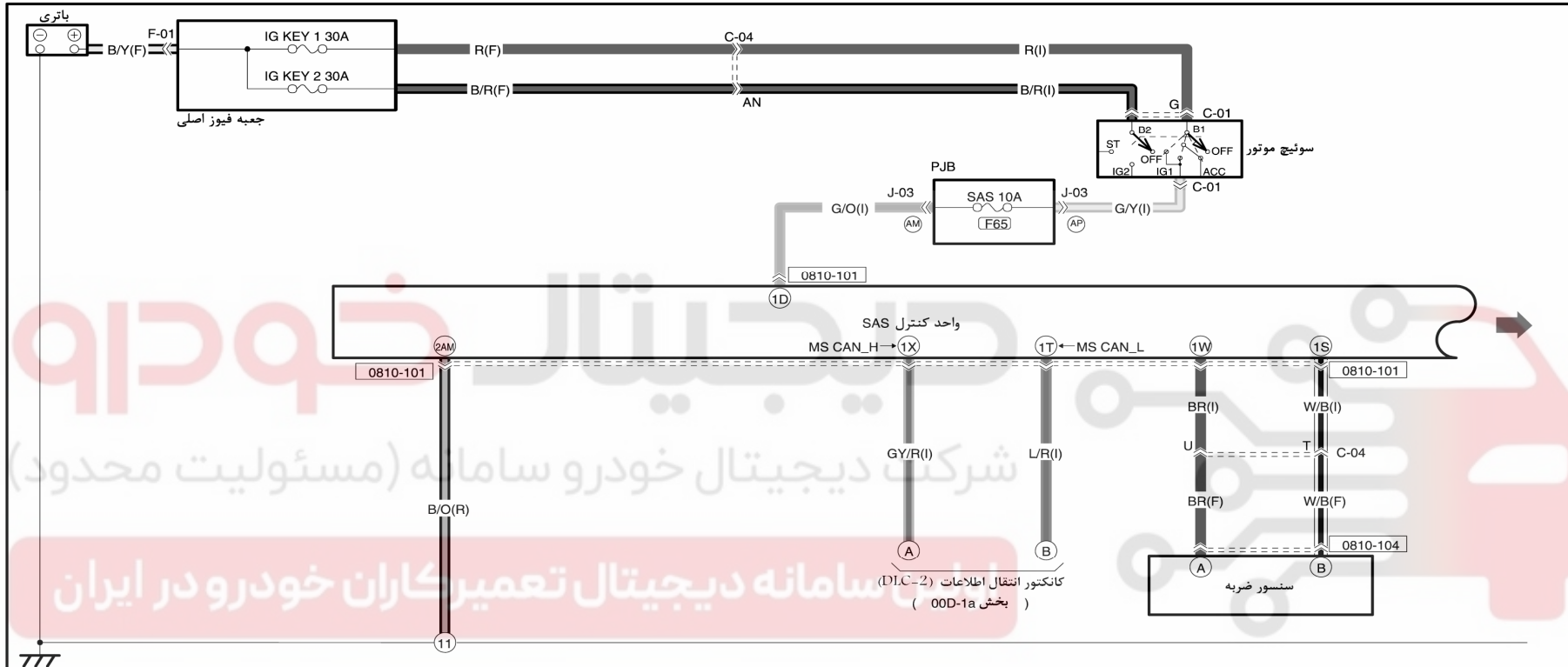

|  |   |                                       |  |
|--|---|---------------------------------------|--|
| <p><b>0810-101</b><br/>واحد کنترل SAS</p> <p>دسته سیم نشانگرها<br/>(پشت و داشبورد)</p> <p>1U 1Q 1M 1I 1E 1A<br/>1V 1R 1N 1J 1F 1B</p> <p>1W 1S 1O 1K 1G 1C<br/>1X 1T 1P 1L 1H 1D</p> | <p>دسته سیم عقب</p> <p>2AK 2AG 2AC 2Y 2U 2Q 2M 2I 2E 2A<br/>2AL 2AH 2AD 2Z 2V 2R 2N 2J 2F 2B</p> <p>در خودرو های مجهز به<br/>ایریک جانبی و پرده ای :</p> <p>2AM 2AI 2AE 2AA 2W 2S 2O 2K 2G 2C<br/>2AN 2AJ 2AF 2AB 2X 2T 2P 2L 2H 2D</p> | <p><b>0810-104</b><br/>سنسور ضربه</p> | Empty space for additional notes or diagrams |
|--|---|---------------------------------------|--|

0810-1a

سیستم ایربرگ

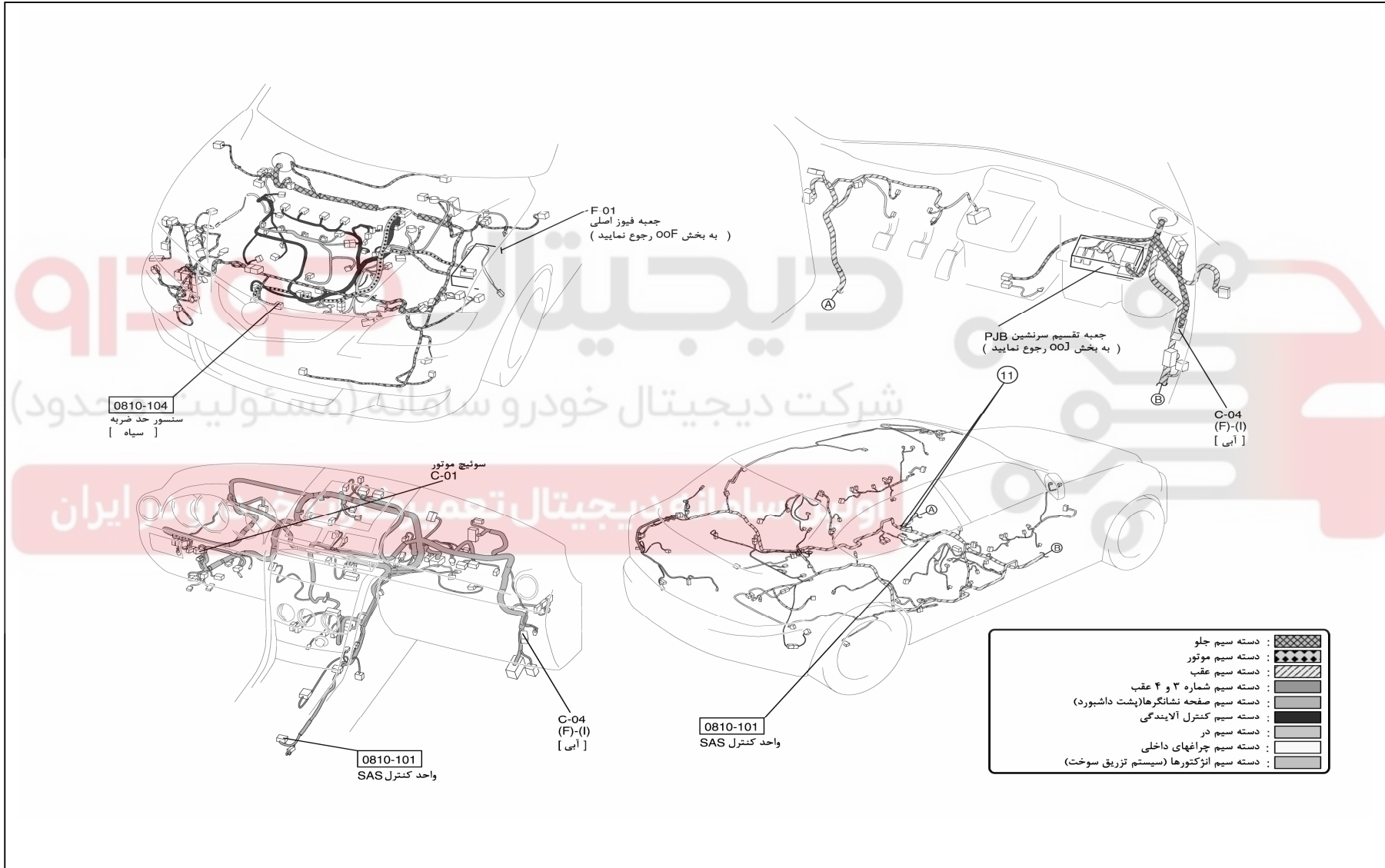

0810-1b

سیستم ایربرگ

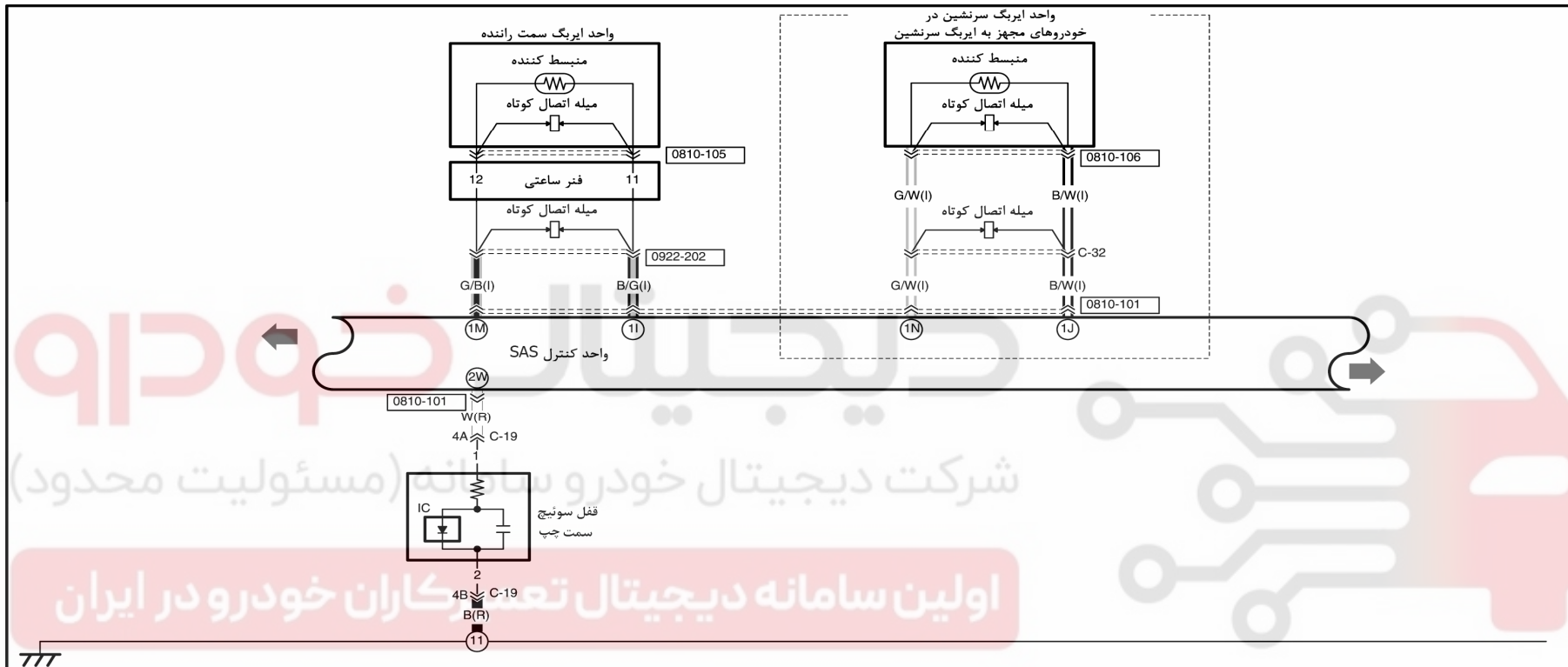

|   |   |   |   |
|---|---|---|---|
| <p><b>0810-101</b><br/>واحد کنترل SAS</p> <p>دسته سیم صفحه نشانگرها (پشت داشبورد)</p> <p>1U 1Q 1M 1I 1E 1A<br/>1V 1R 1N 1J 1F 1B</p> <p>1W 1S 1O 1K 1G 1C<br/>1X 1T 1P 1L 1H 1D</p> | <p><b>دسته سیم عقب</b></p> <p>2AK 2AG 2AC 2Y 2U 2Q 2M 2I 2E 2A<br/>2AL 2AH 2AD 2Z 2V 2R 2N 2J 2F 2B</p> <p>در خودروهای مجهز به ایربرگ جانبی و ایربرگ پرده ای</p> <p>2AM 2AI 2AE 2AA 2W 2S 2O 2K 2G 2C<br/>2AN 2AJ 2AF 2AB 2X 2T 2P 2L 2H 2D</p> | <p><b>0810-105</b><br/>واحد ایربرگ سمت راننده</p> <p>ترمینالهای این کانکتور با اعداد مشخص می شوند</p> <p><b>0922-202</b><br/>فتر ساعتی دسته سیم صفحه نشانگرها (پشت داشبورد)</p> | <p><b>0810-106</b><br/>واحد ایربرگ سمت سرنشین</p> <p>ترمینالهای این کانکتور با اعداد مشخص می شوند</p> <p><b>فتر ساعتی</b></p> |
|---|---|---|---|

0810-1b

سیستم ایربرگ

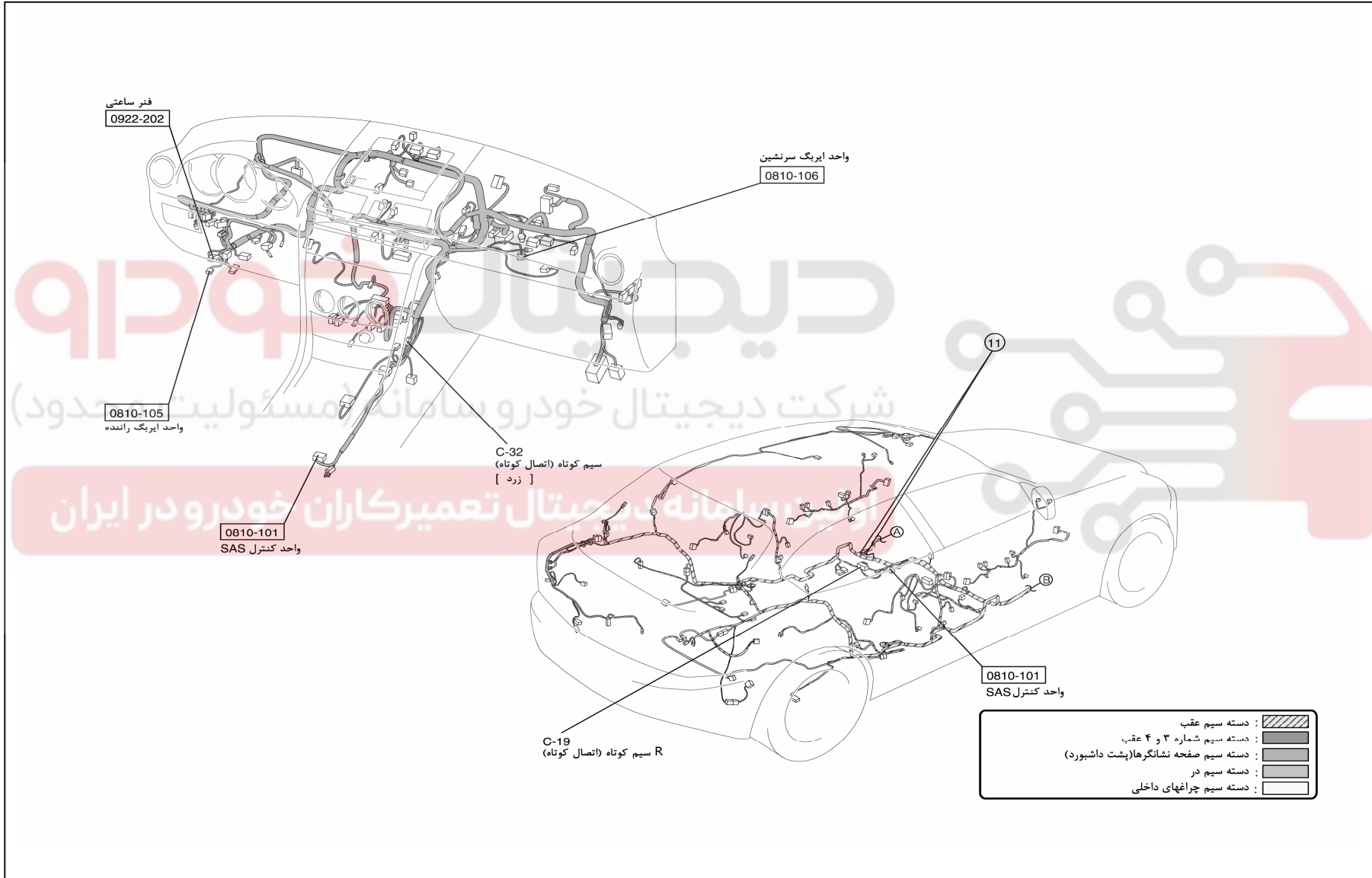

0810-1c

سیستم ایربگ

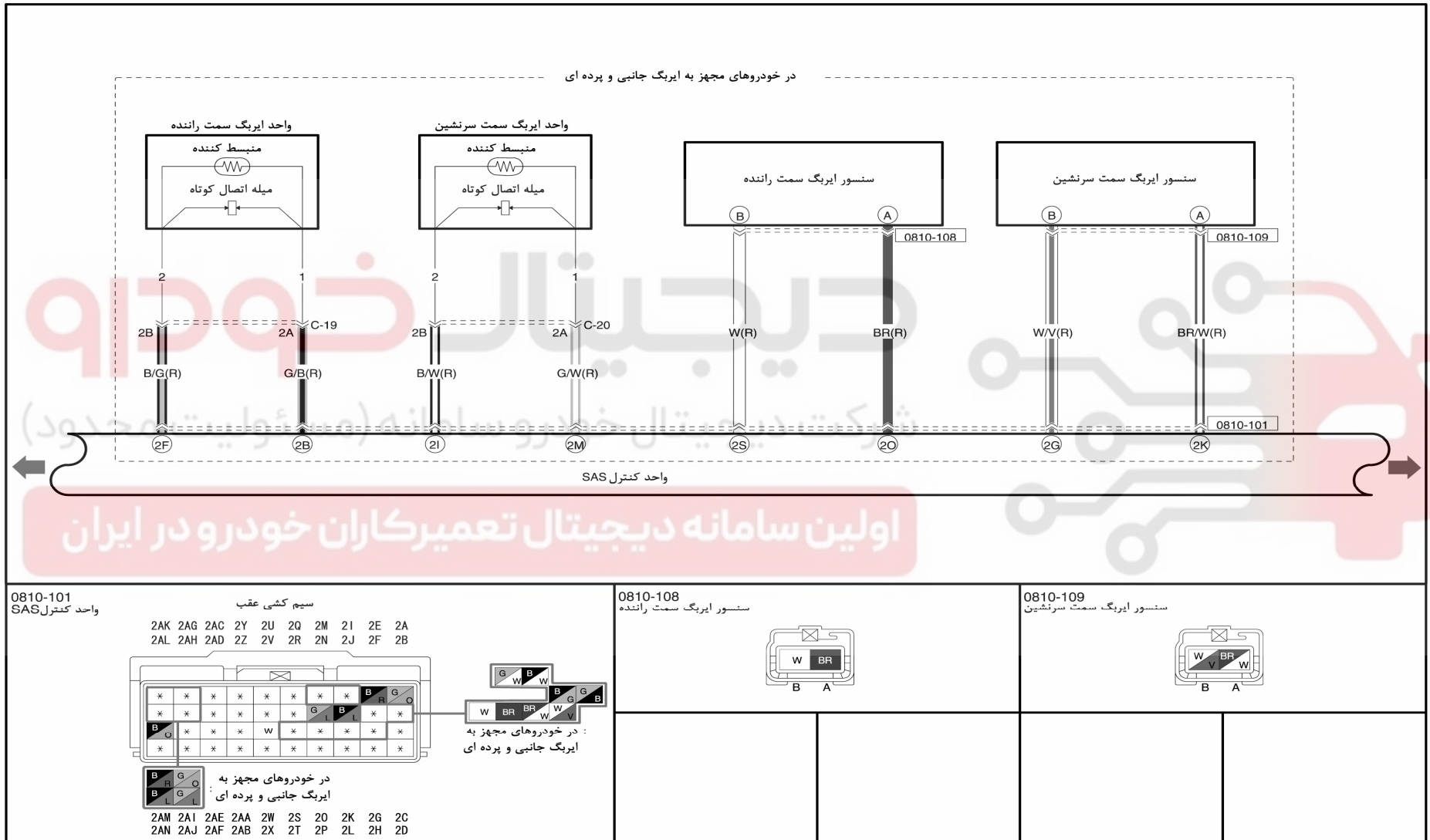

0810-1c

سیستم ایربرگ

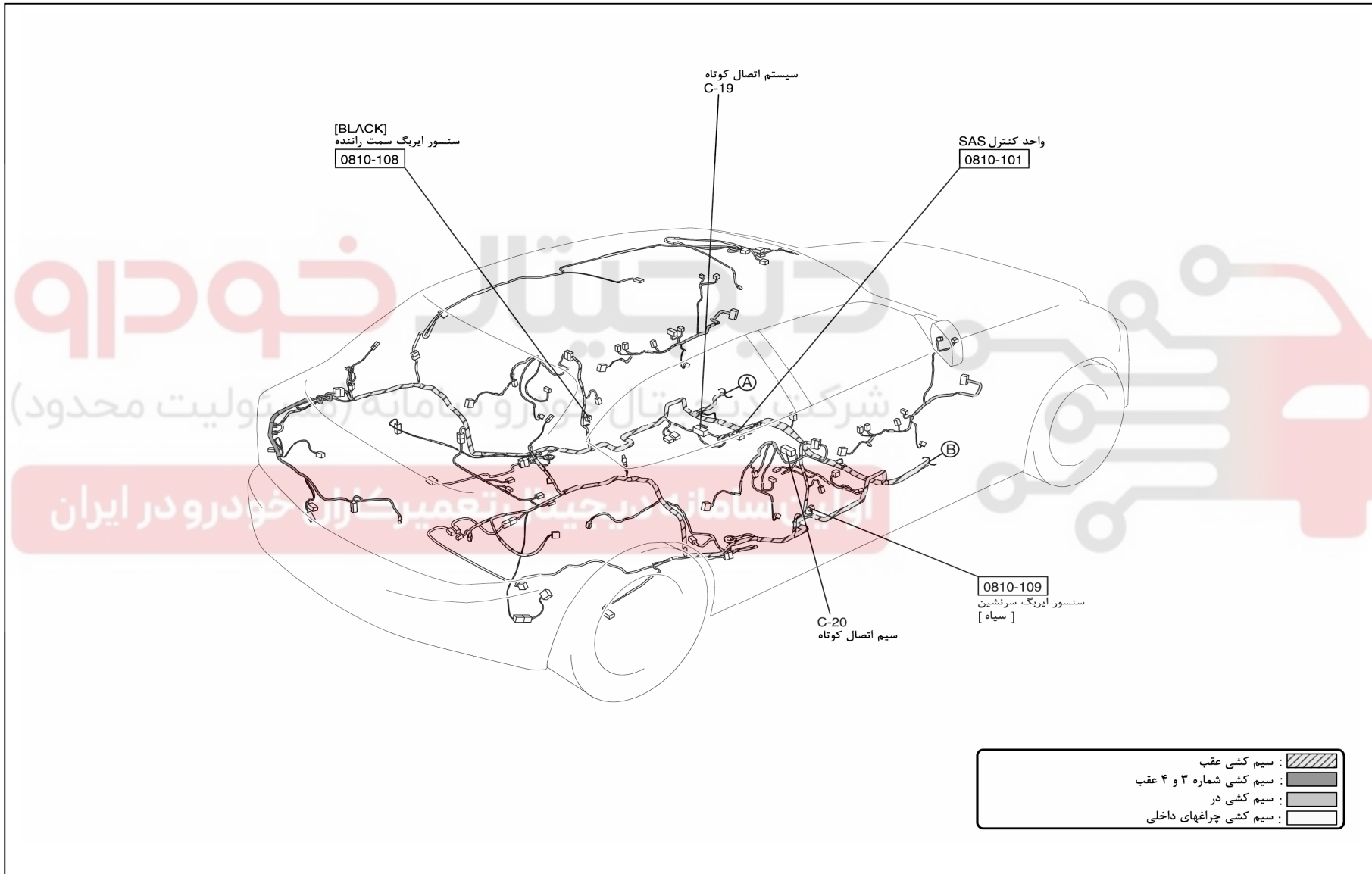

0810-1d

سیستم ایربگ

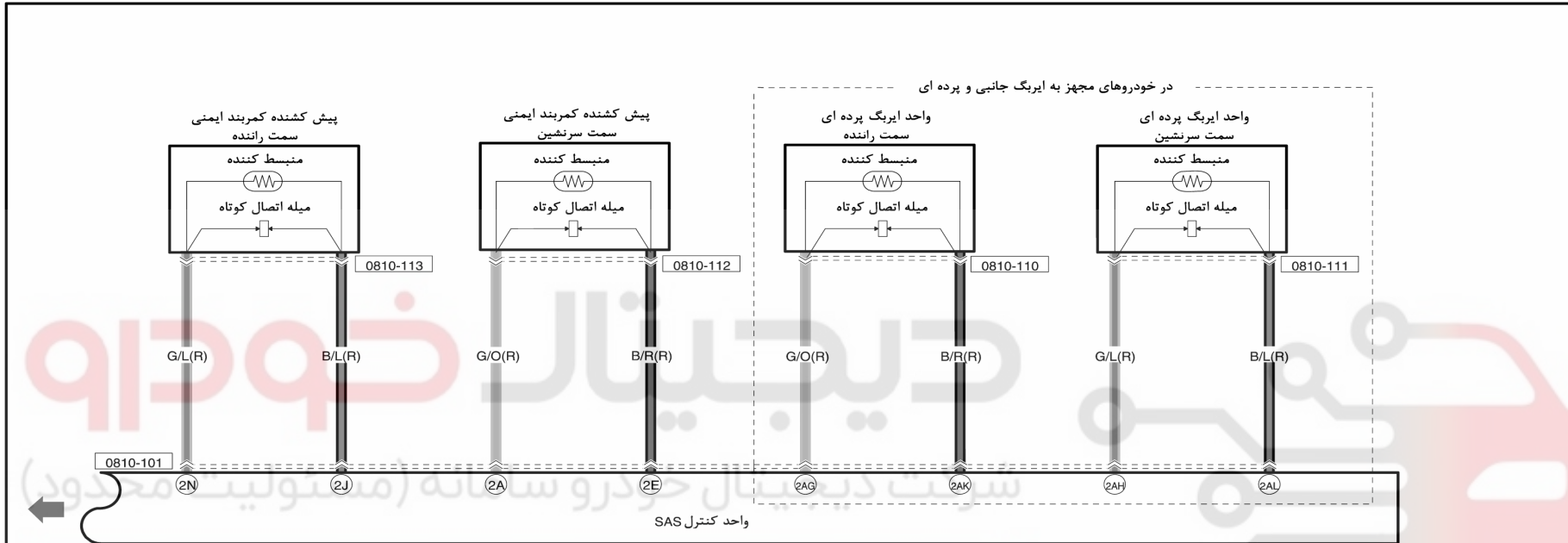

اولین سامانه دیجیتال تعمیرکاران خودرو در ایران

|  |   |   |
|--|---|---|
| <p>0810-101<br/>واحد کنترل SAS</p> <p>سیم کشی عقب</p> <p>2AK 2AG 2AC 2Y 2U 2Q 2M 2I 2E 2A<br/>2AL 2AH 2AD 2Z 2V 2R 2N 2J 2F 2B</p> <p>در خودروهای مجهز به ایربگ جانبی و پرده ای:</p> | <p>0810-110<br/>واحد ایربگ پرده ای سمت راننده</p>     | <p>0810-111<br/>واحد ایربگ پرده ای سمت سرنشین</p> |
| <p>0810-112<br/>پیش کشنده کمربند ایمنی سمت سرنشین</p>  | <p>0810-113<br/>پیش کشنده کمربند ایمنی سمت راننده</p> |   |

0810-1d

سیستم ایربرگ

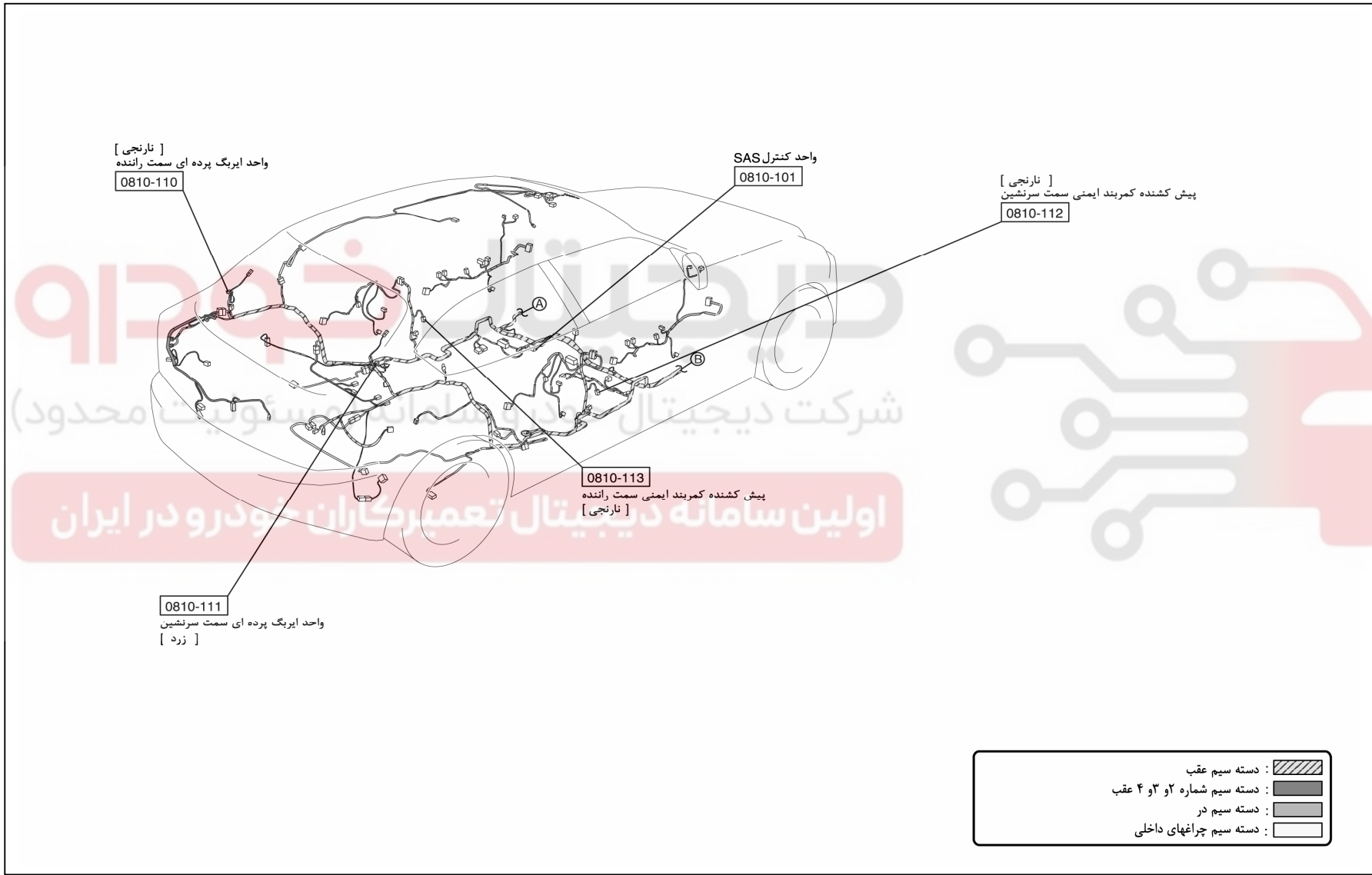

0912-1

گرم کن شیشه عقب

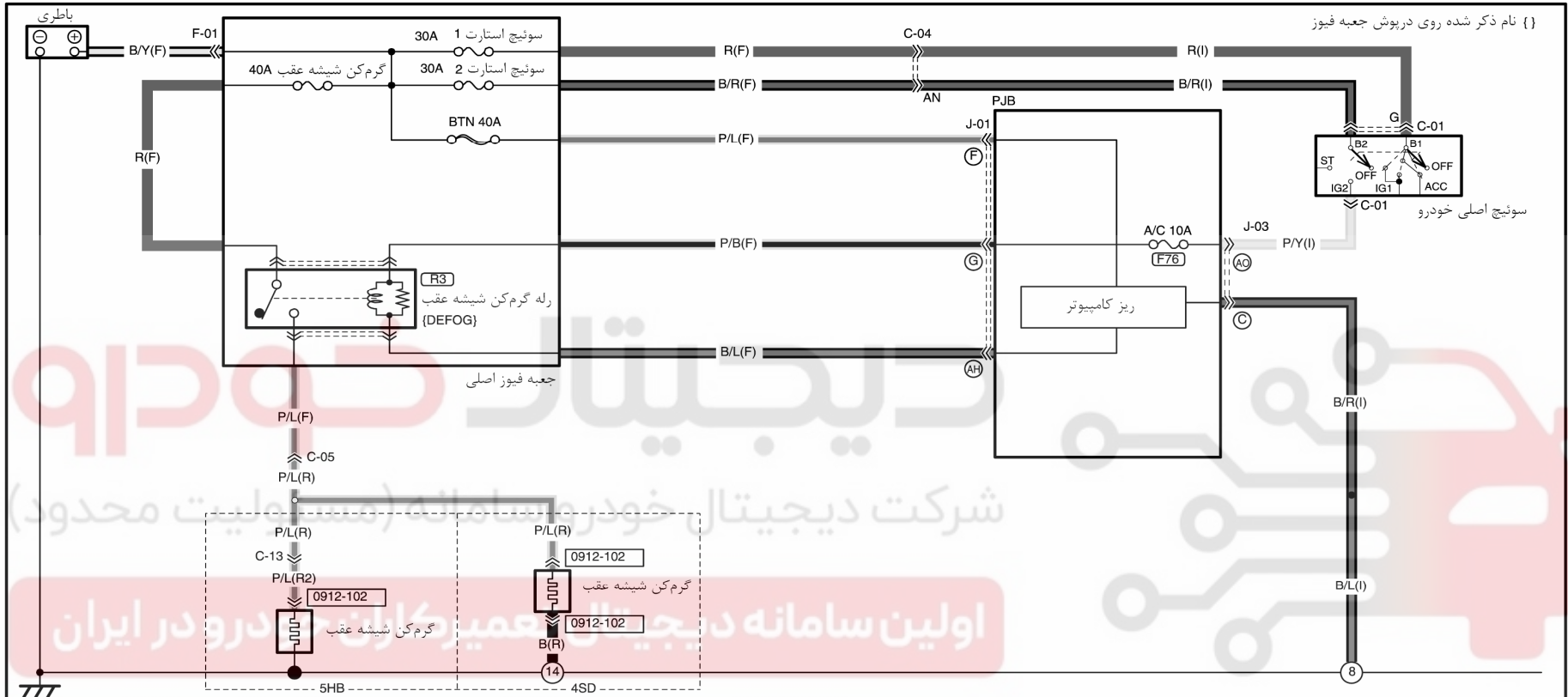

|  |  |  |  |  |  |  |
|--|--|--|--|--|--|--|
| <p>0912-102<br/>گرم کن</p> <p>دسته سیم عقب<br/>(4SD)</p> | <p>دسته سیم شماره ۲ عقب</p> <p>(5HB)</p> |  |  |  |  |  |
|  |  |  |  |  |  |  |

0912-1

گرم کن شیشه عقب

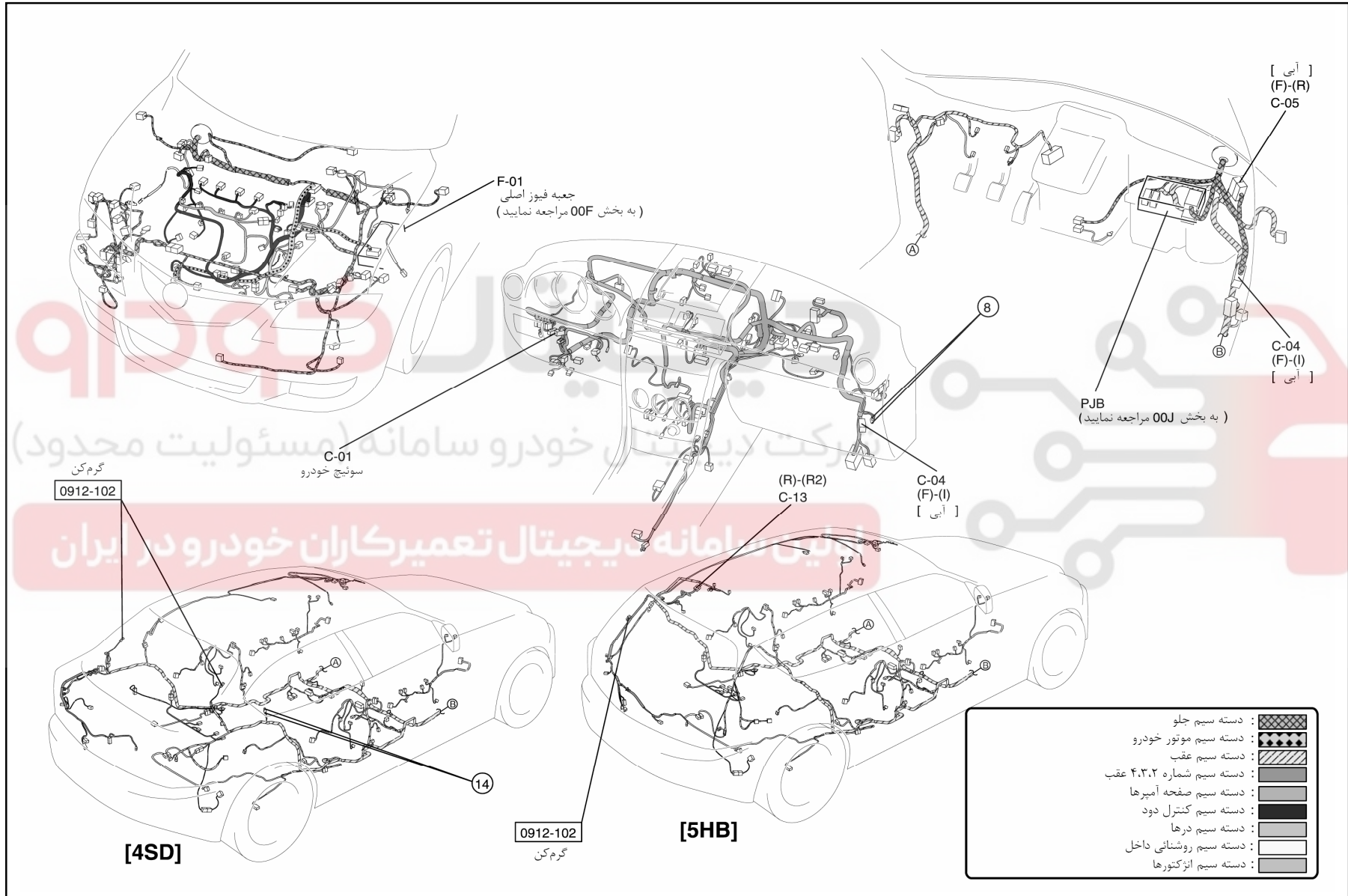

۹۵

0912-2a

سیستم شیشه بالابر برقی

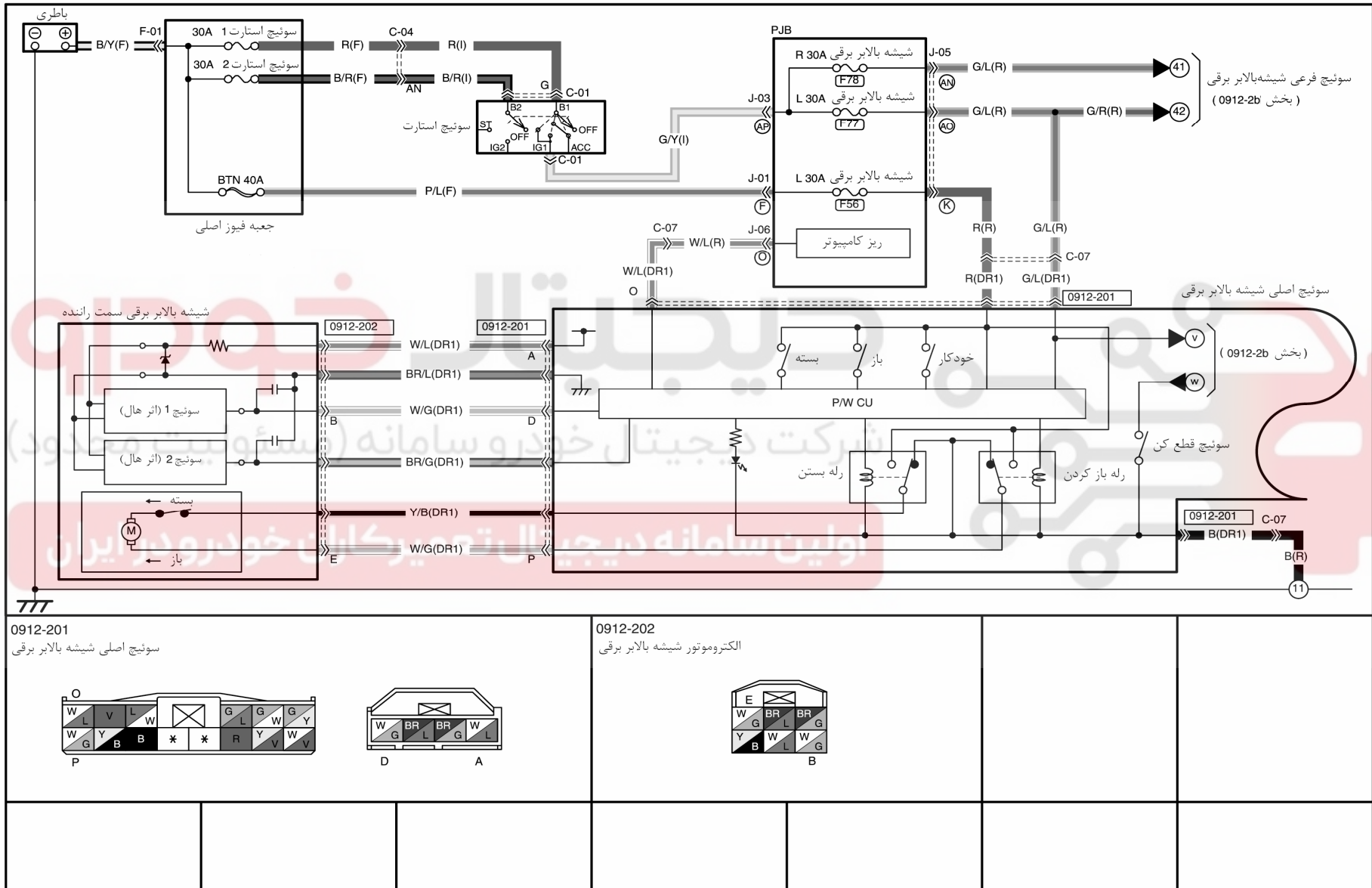

0912-201  
سوئیچ اصلی شیشه بالابر برقی

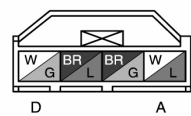
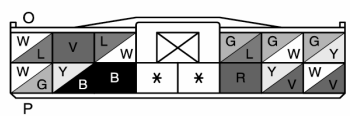

0912-202  
الکتروموتور شیشه بالابر برقی

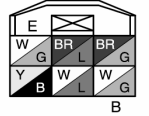

0912-2a

سیستم شیشه بالابر برقی

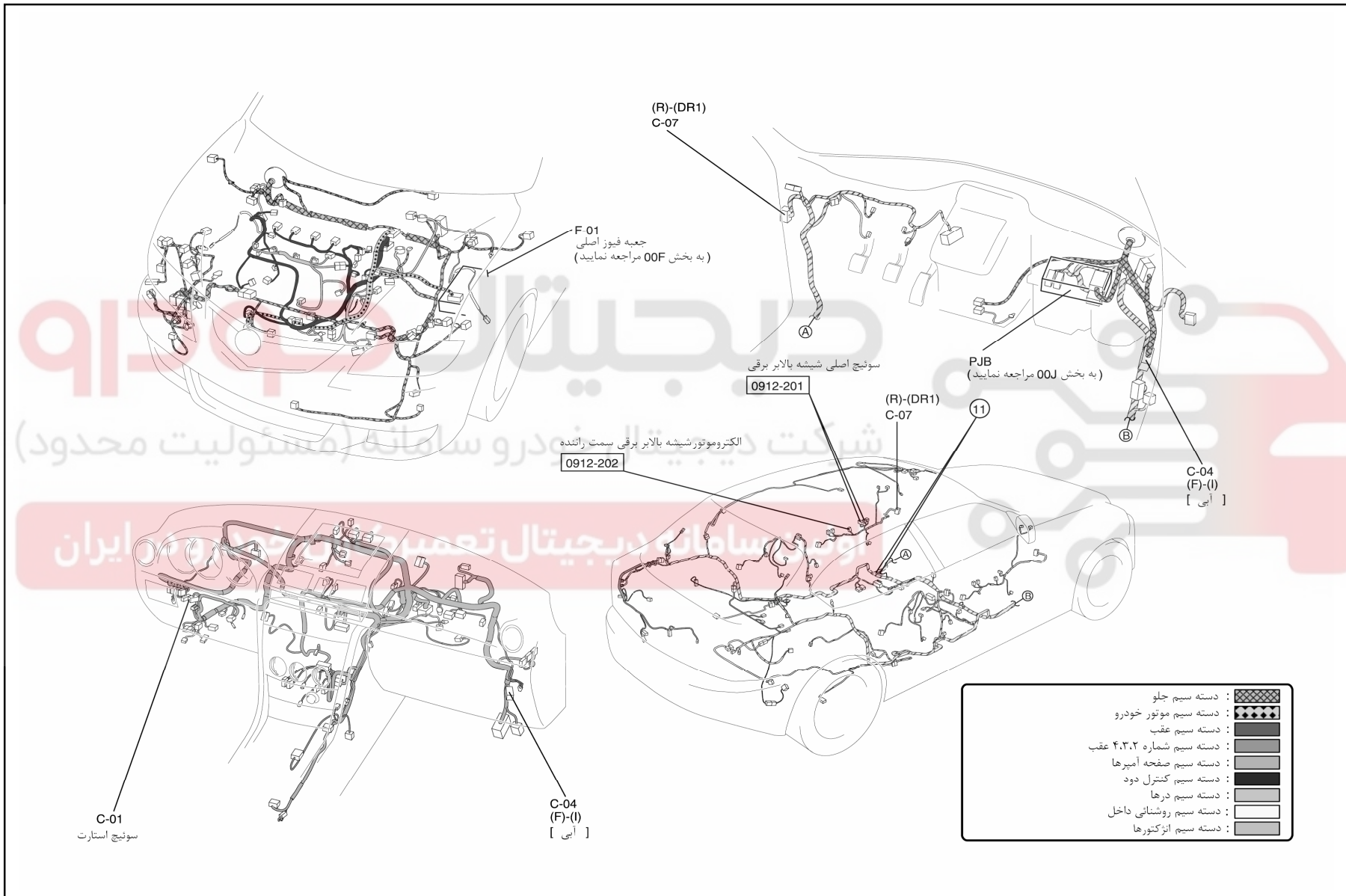

0912-2b

سیستم شیشه بالابر برقی

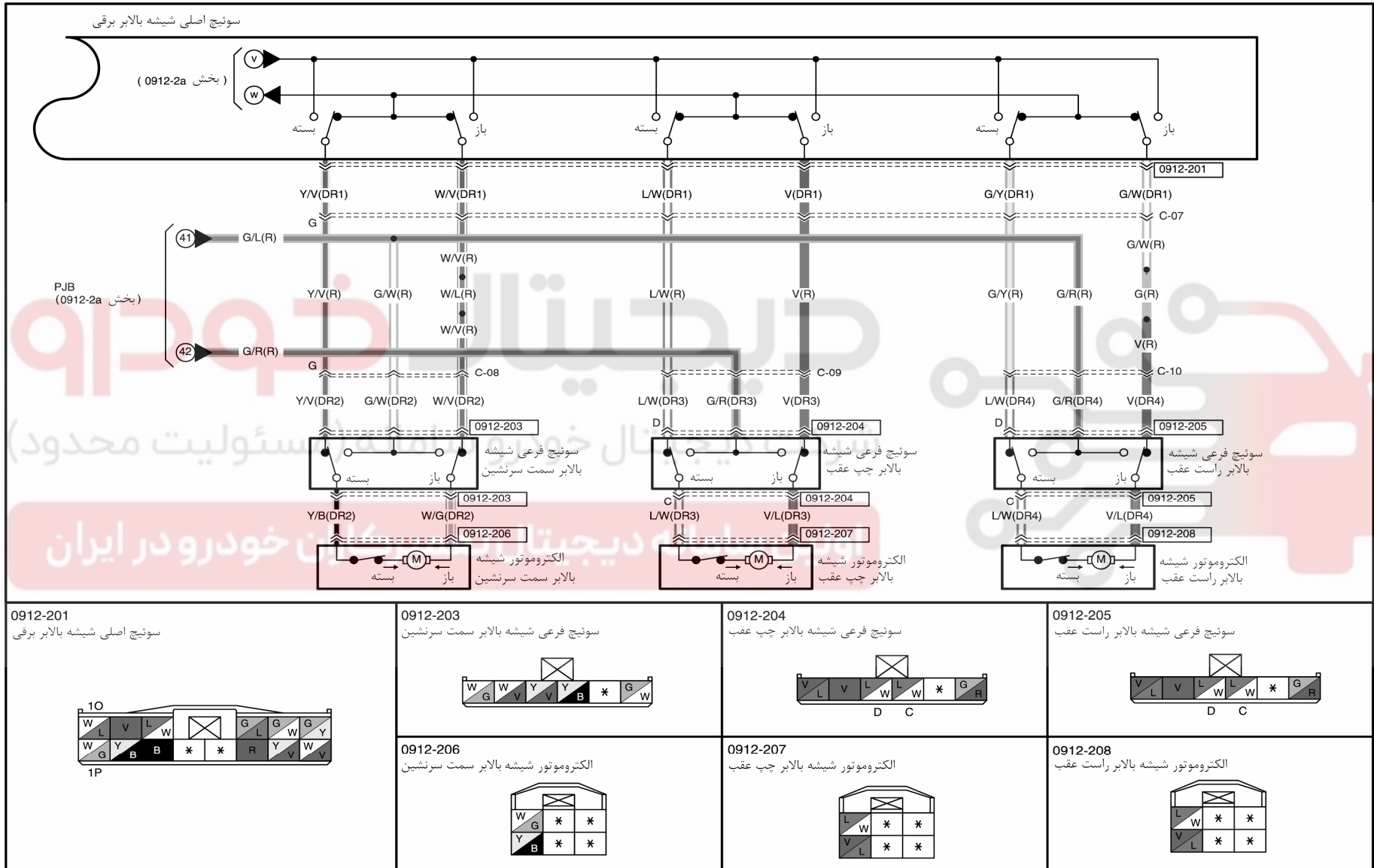

0912-2b

سیستم شیشه بالابر برقی

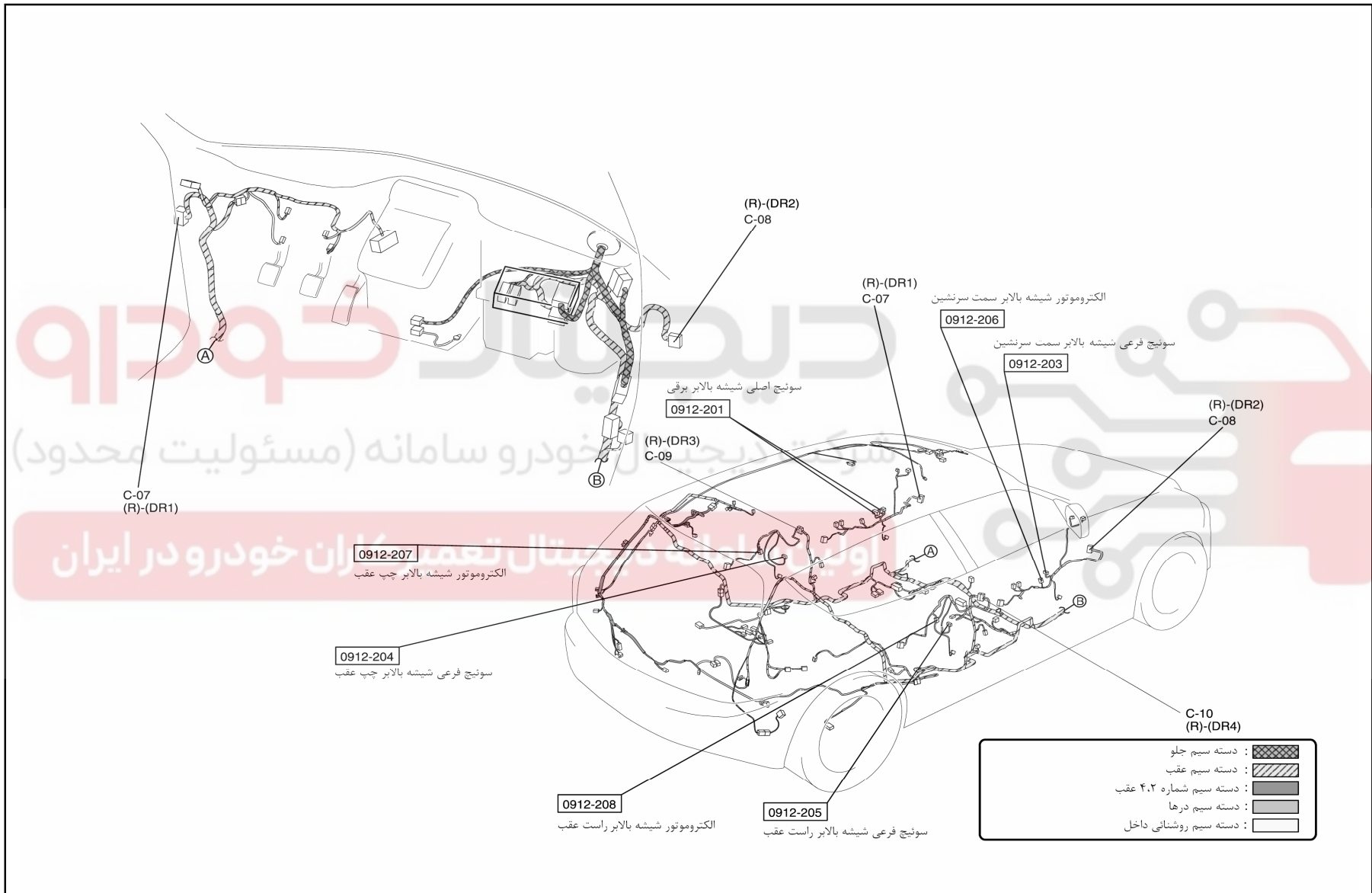

0912-3

آینه بیرون برقی

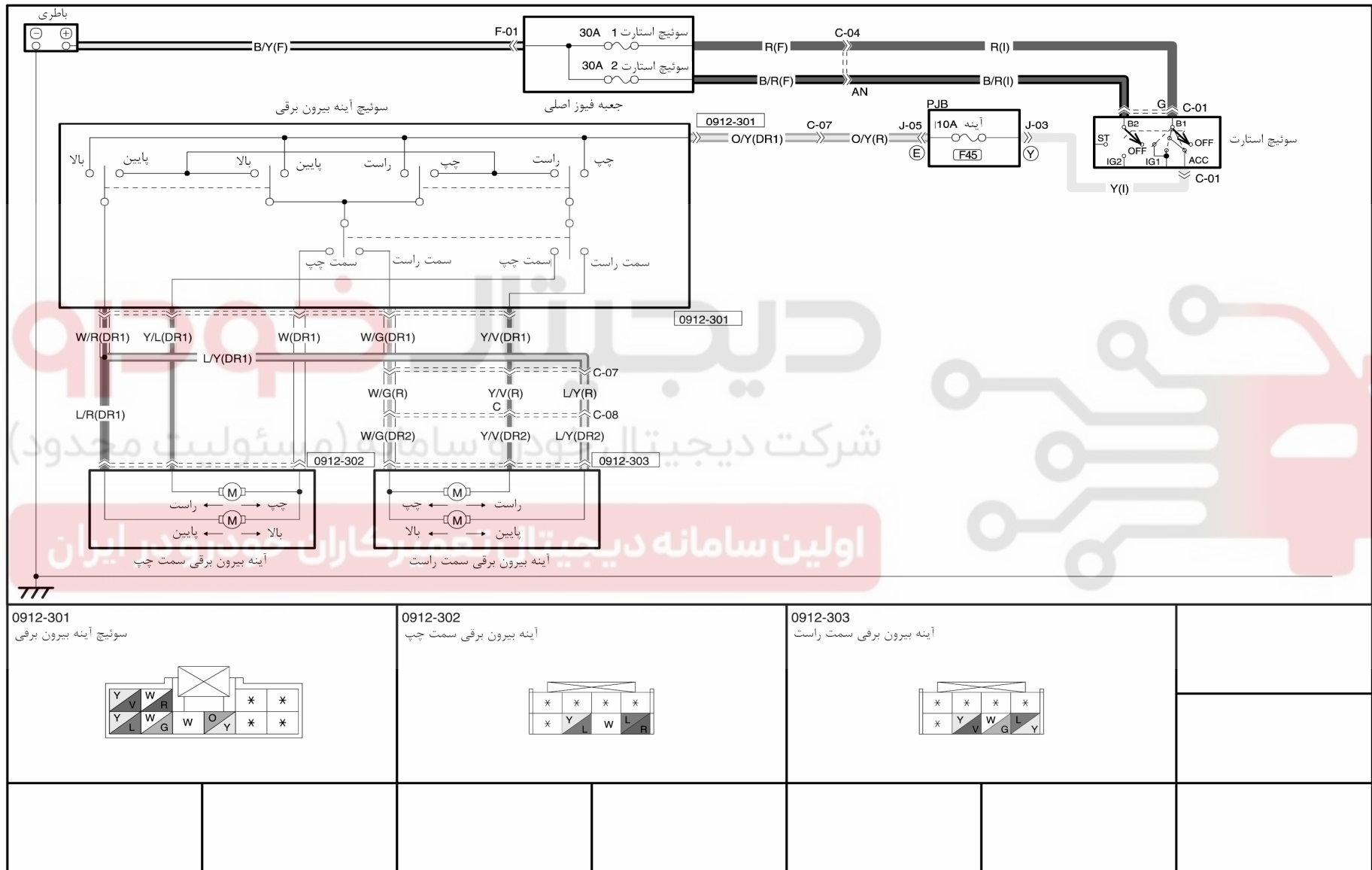

0912-3

آینه بیرون برقی

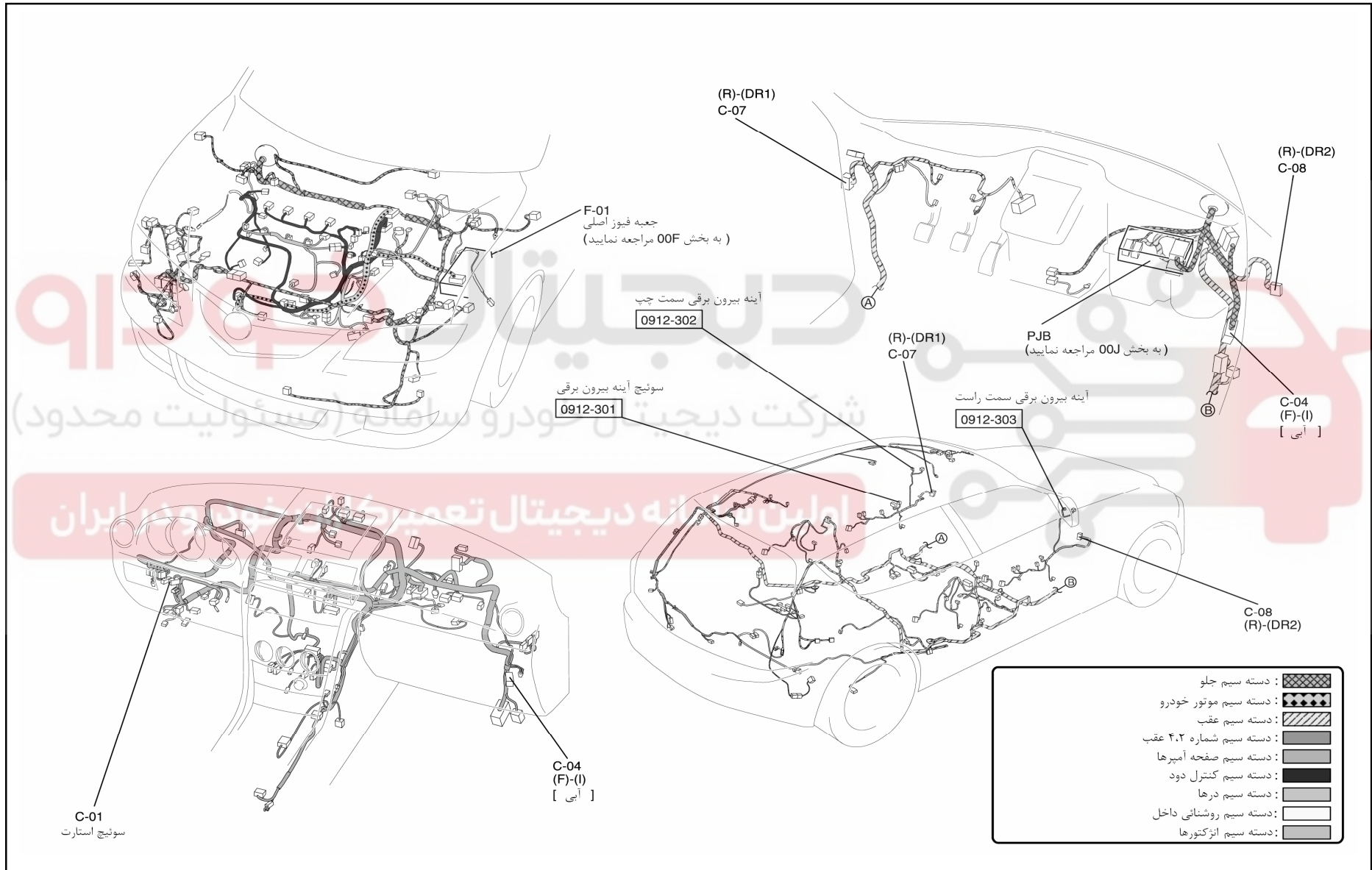

101

0914-1a

سیستم قفل مرکزی (بدون سیستم قفل کن دویل)

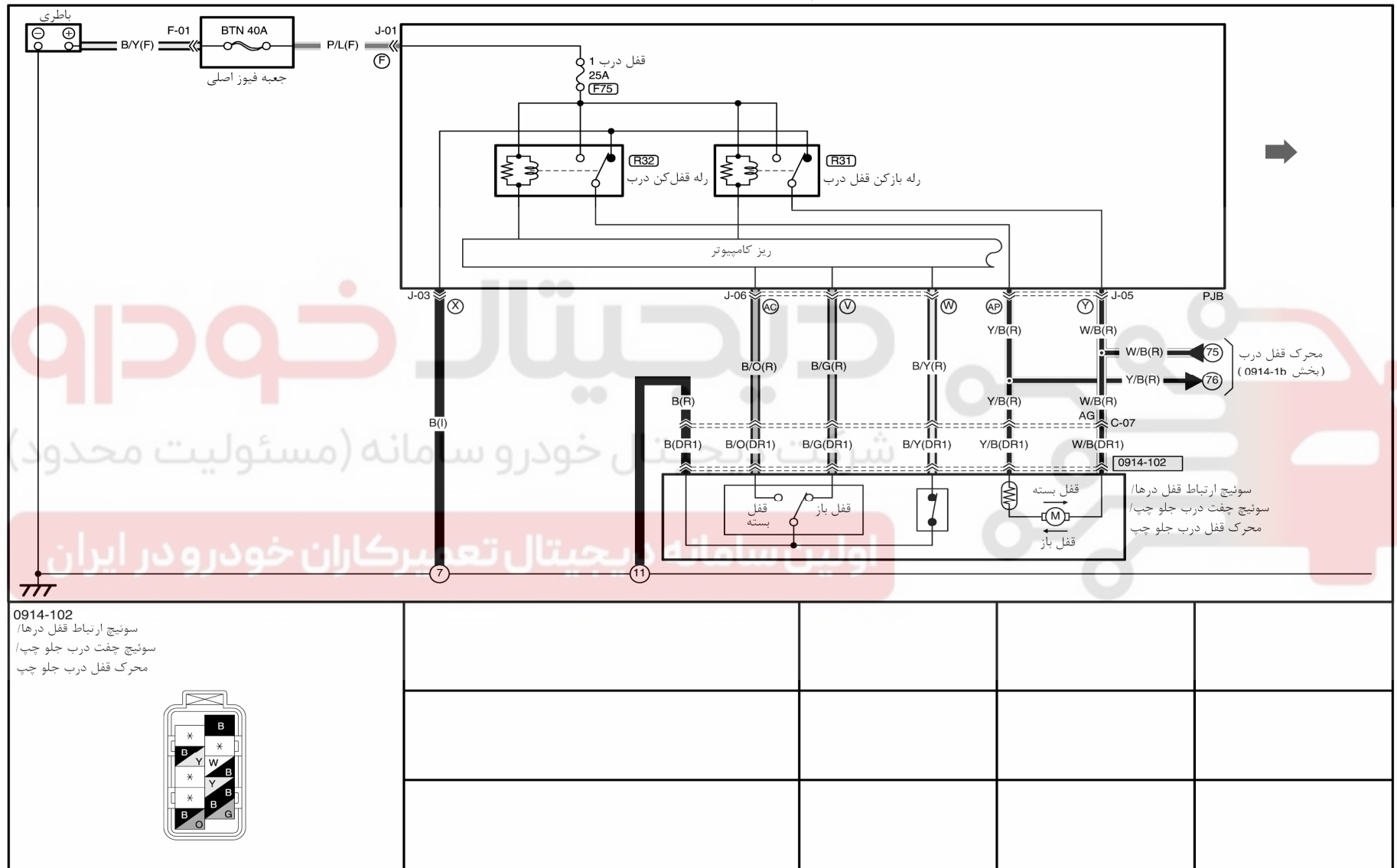

۱۰۲

0914-1a

سیستم قفل مرکزی (بدون سیستم قفل کن دوپل)

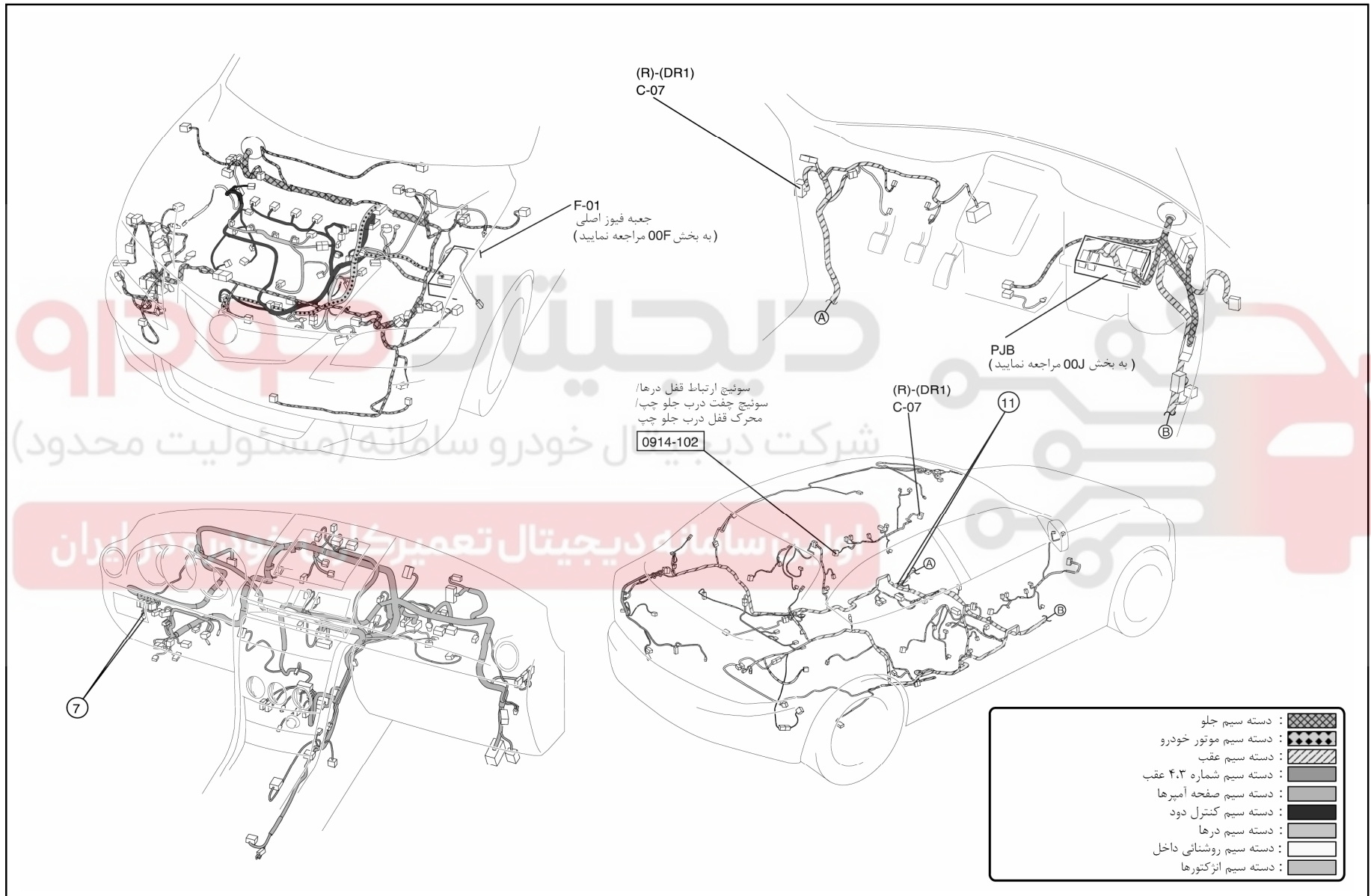

0914-1b

سیستم قفل مرکزی (بدون سیستم قفل کن دابل )

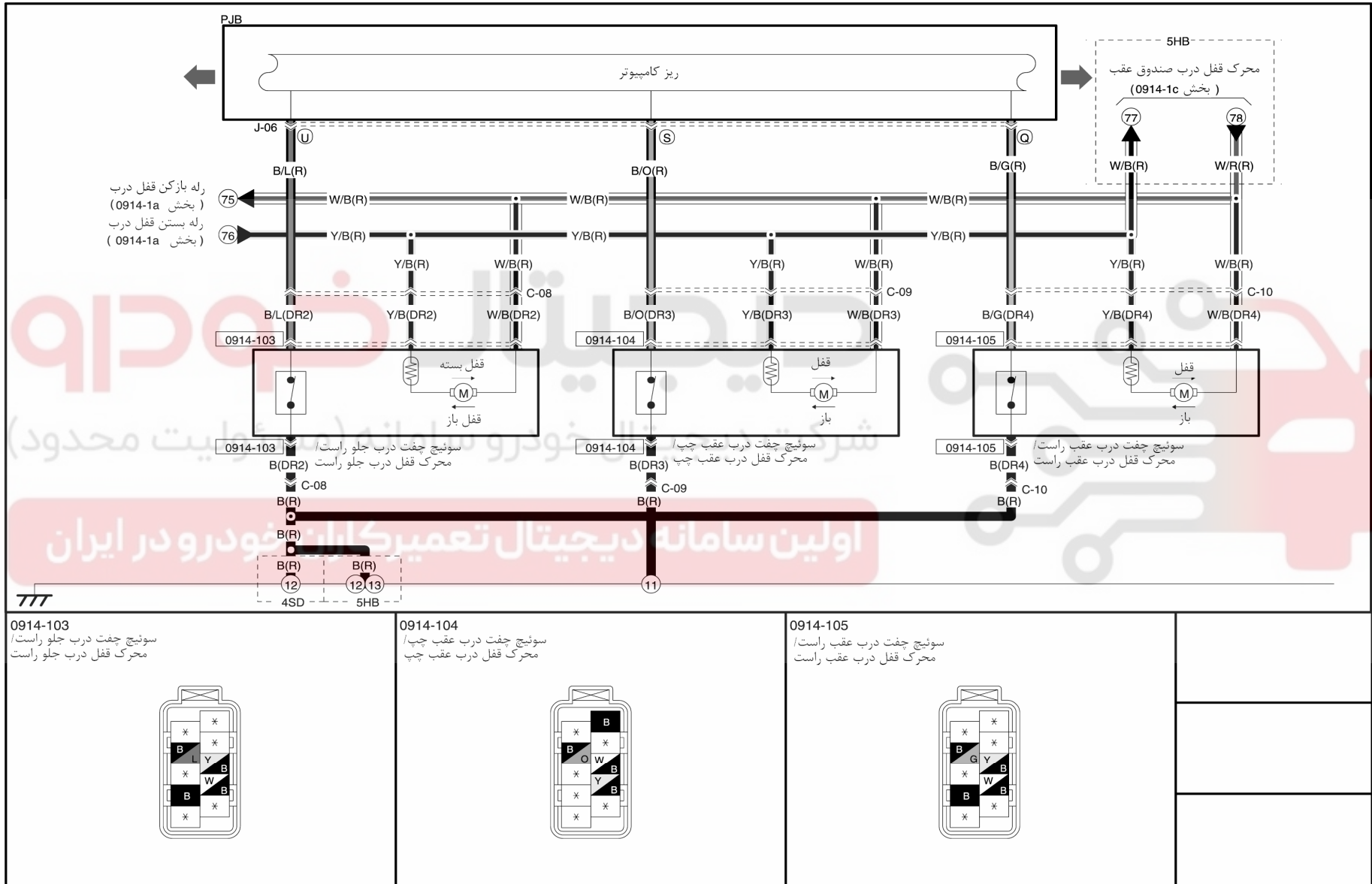

0914-1b

سیستم قفل مرکزی (بدون سیستم قفل کن دابل)

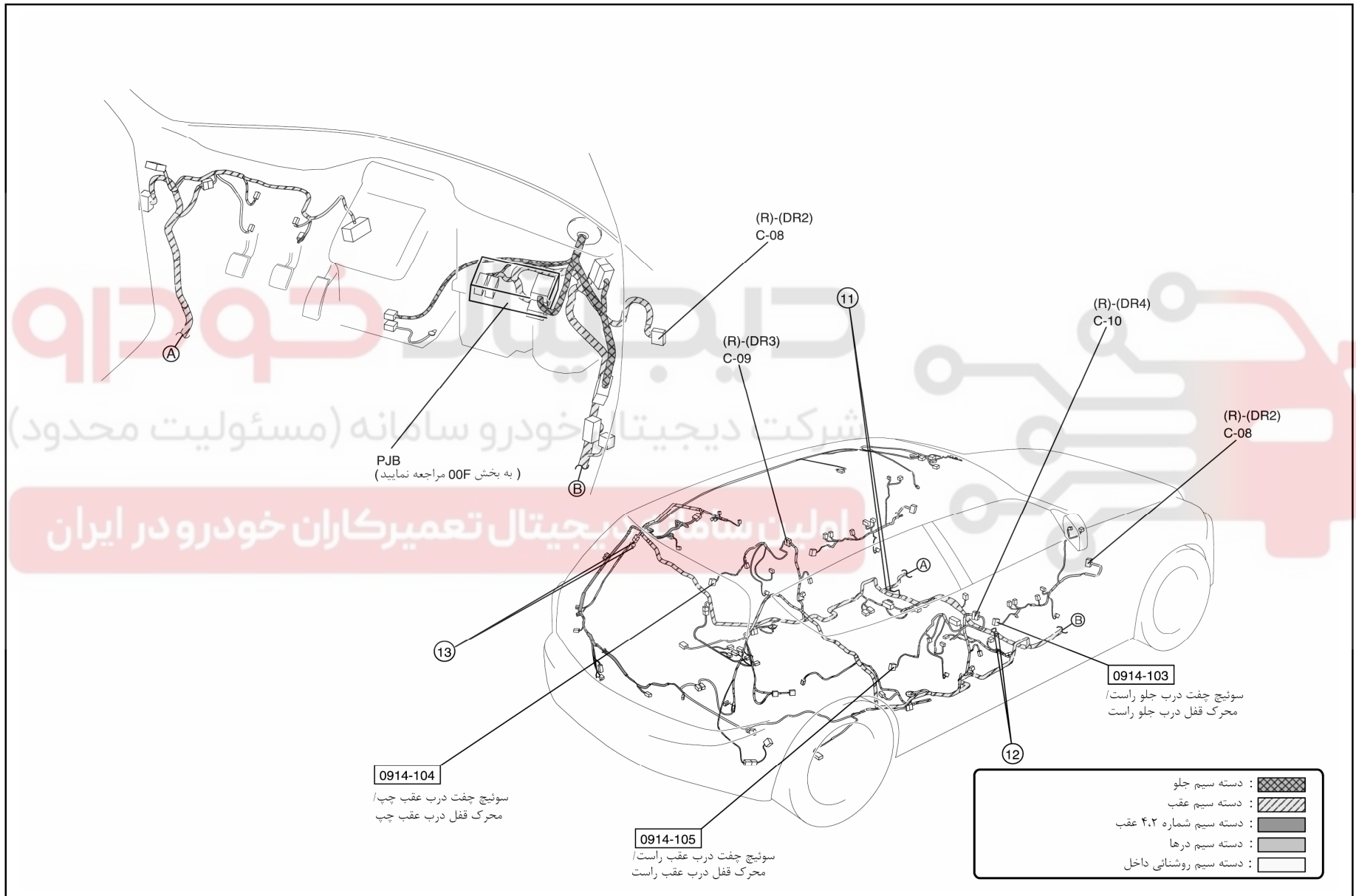

۱۰۵

0914-1c

سیستم قفل مرکزی (بدون سیستم قفل کن دابل)

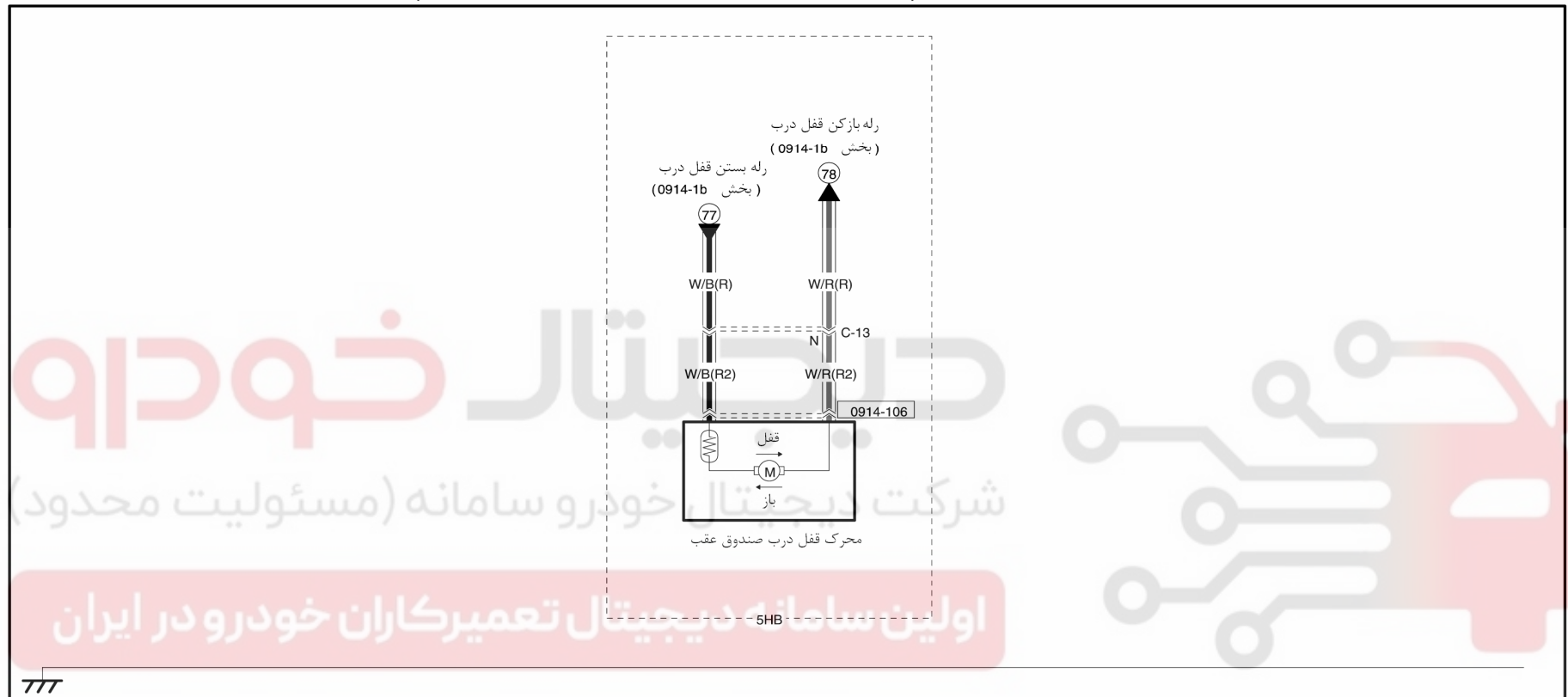

|  |  |  |  |  |  |
|--|--|--|--|--|--|
| <p>0914-106<br/>محرک قفل درب صندوق عقب</p>  |  |  |  |  |  |
|  |  |  |  |  |  |

۳۰۱

0914-1c

سیستم قفل مرکزی (بدون سیستم قفل کن دابل )

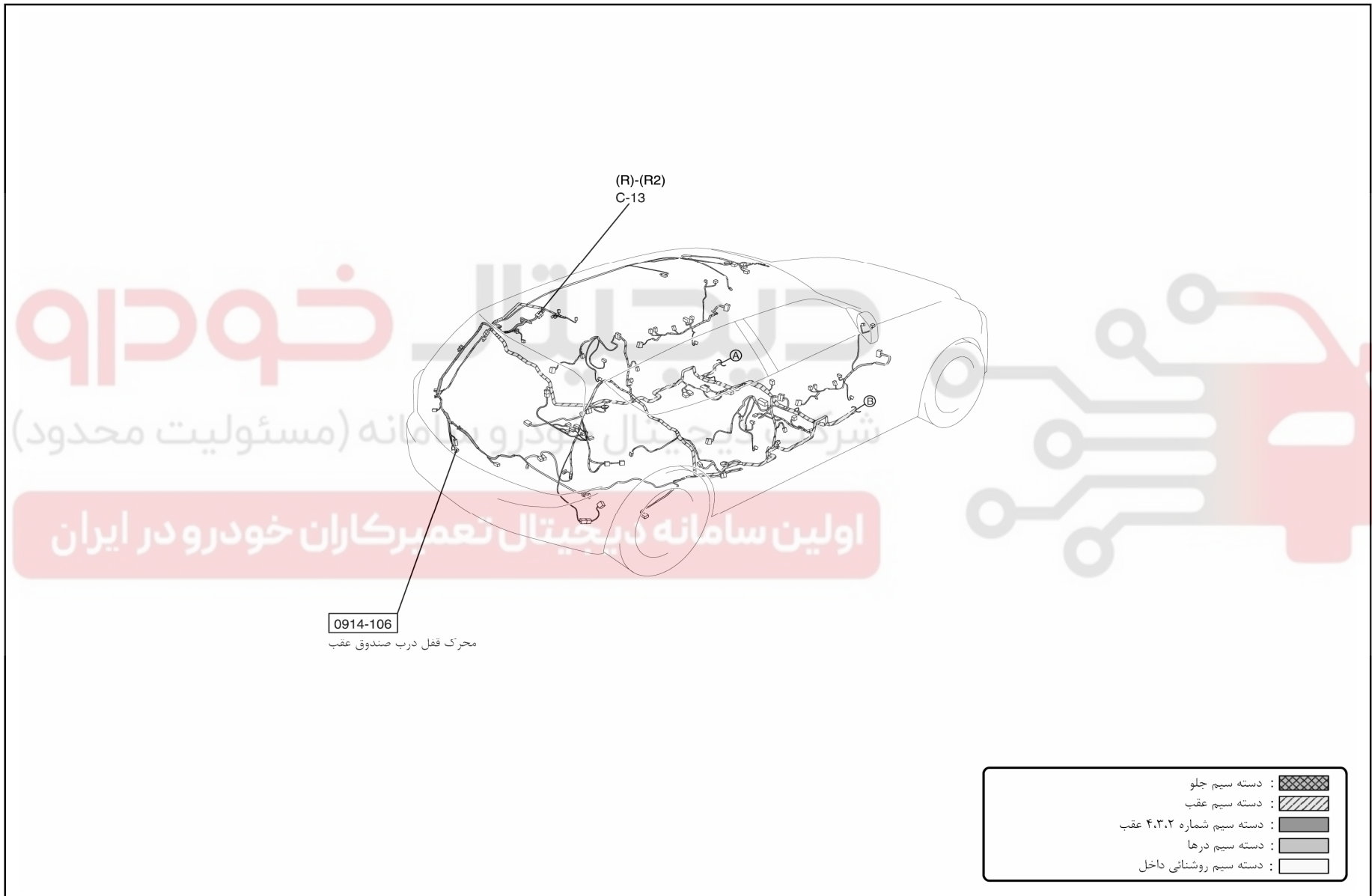

0914-2a

سیستم قفل کن مرکزی (با سیستم قفل دوپل)

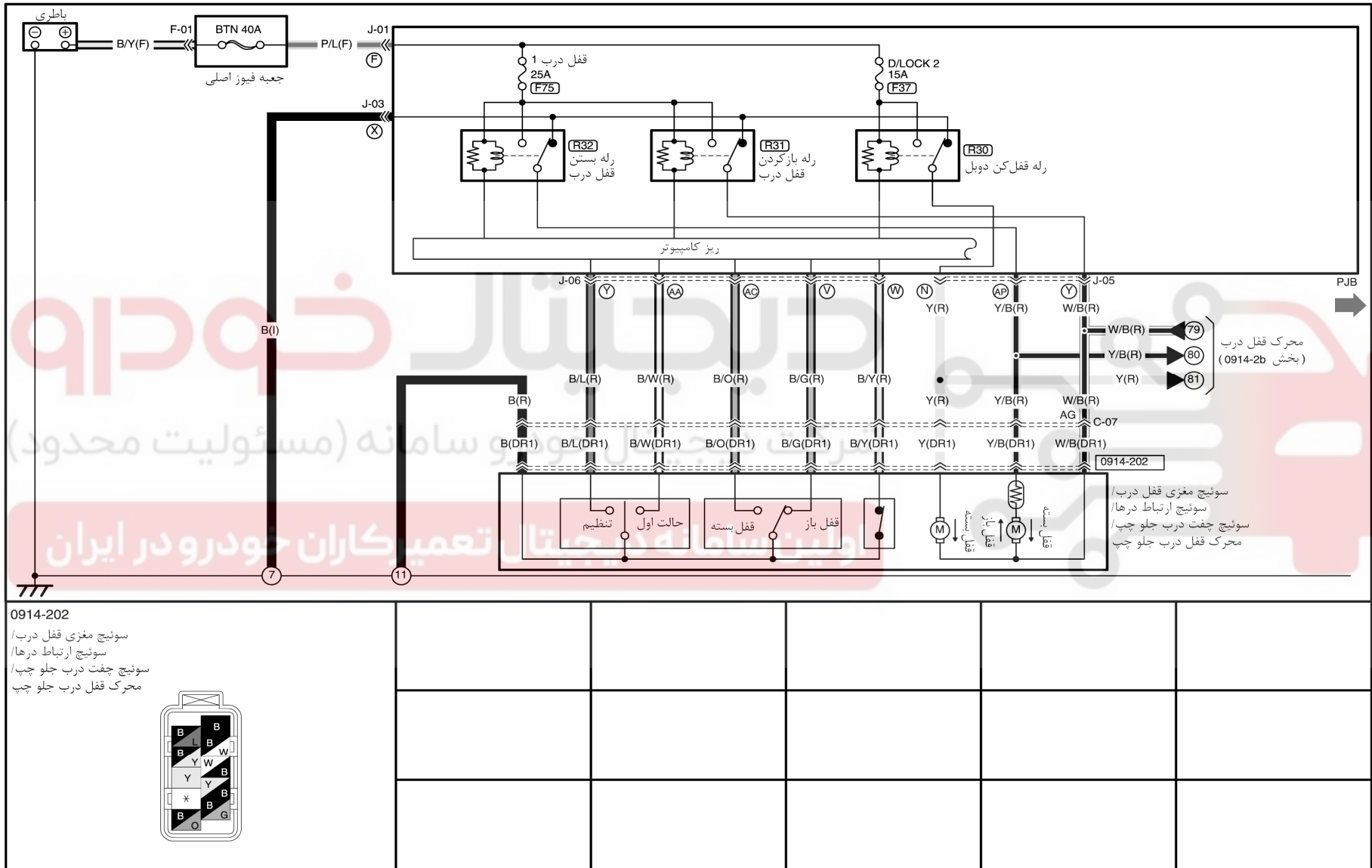

0914-2a

سیستم قفل مرکزی (با سیستم قفل کن دابل)

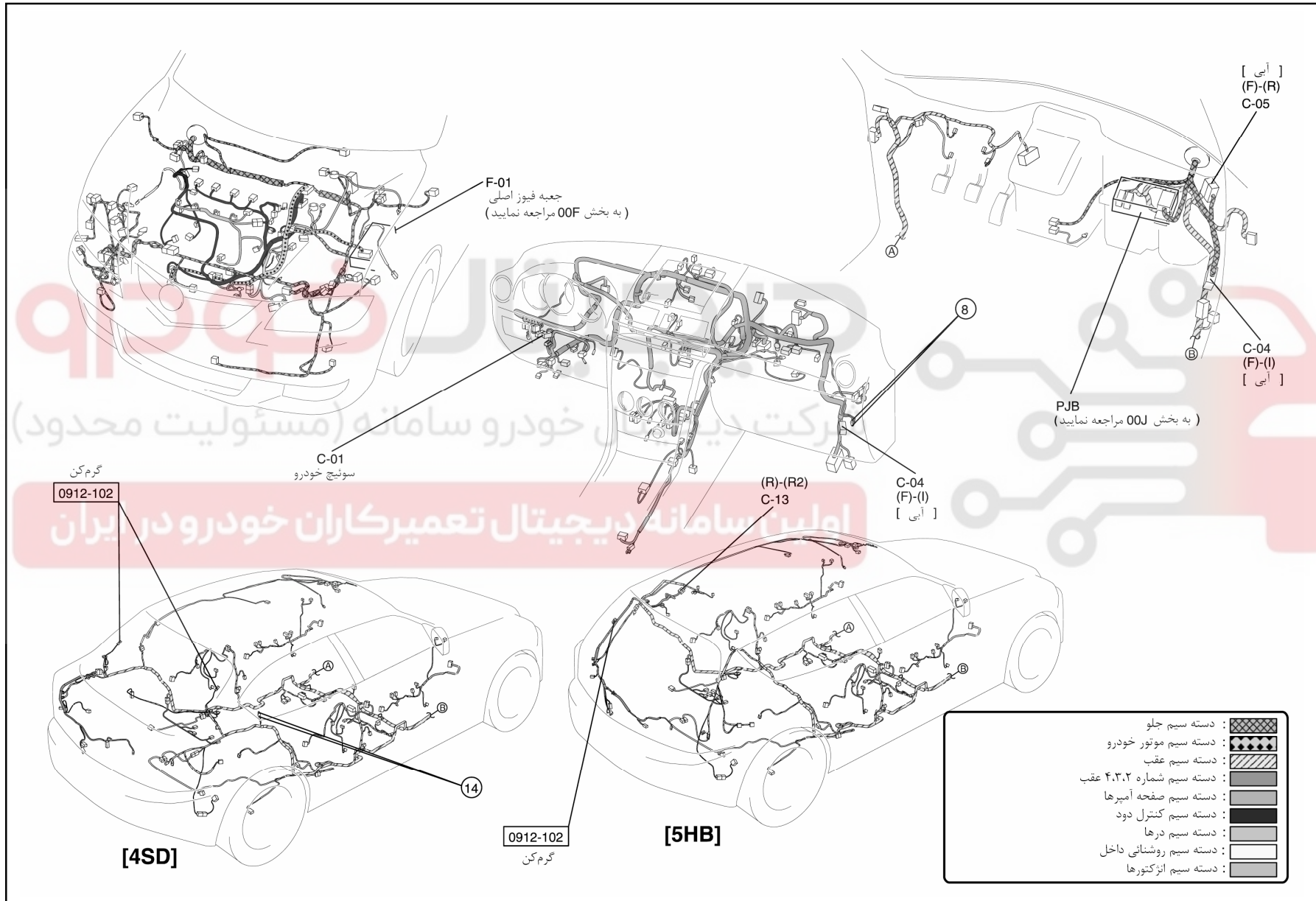

۱۰۹

0914-2b

سیستم قفل مرکزی (با سیستم قفل کن دابل)

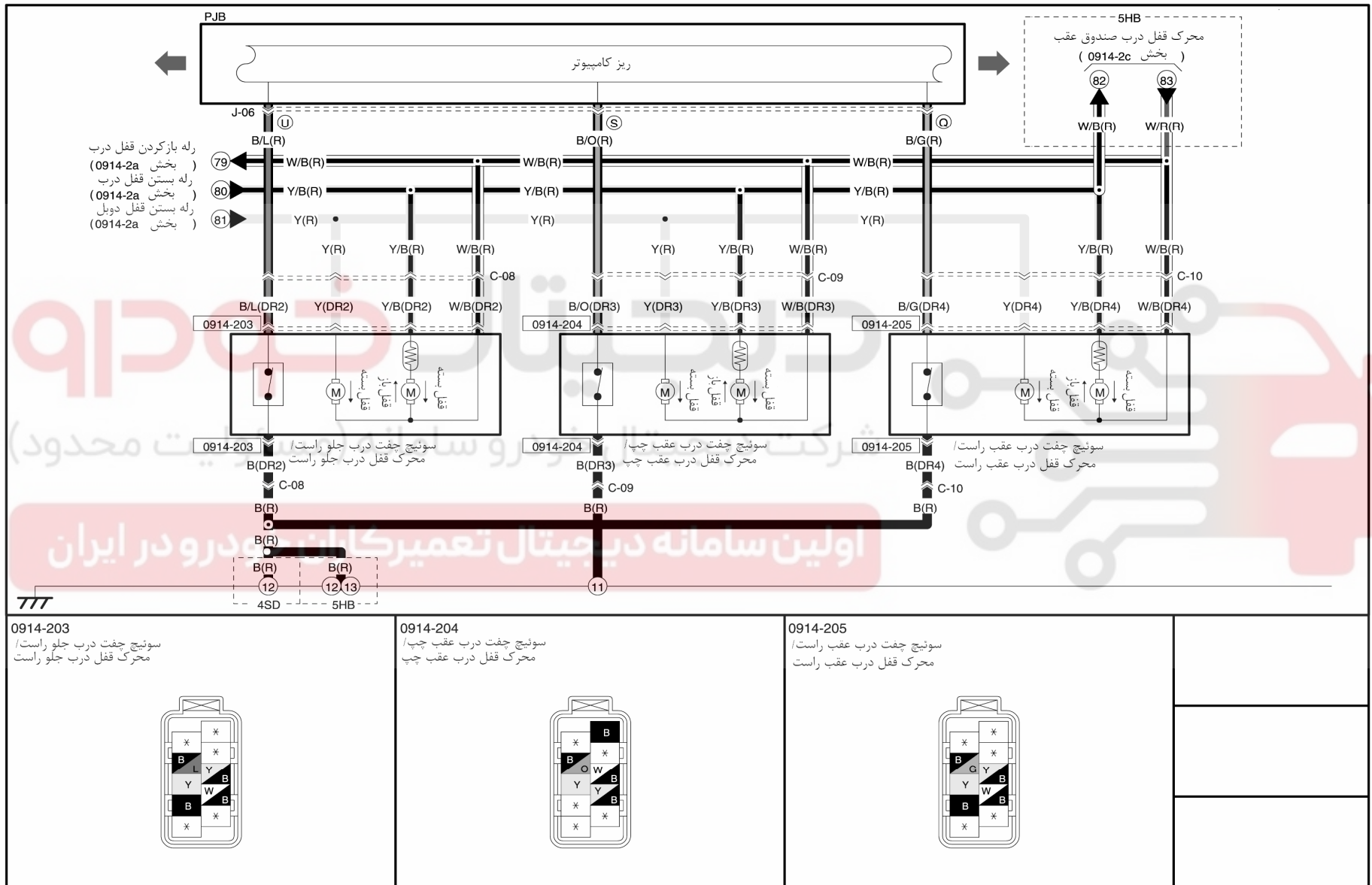

110

0914-2b

سیستم قفل مرکزی (با سیستم قفل کن دریل)

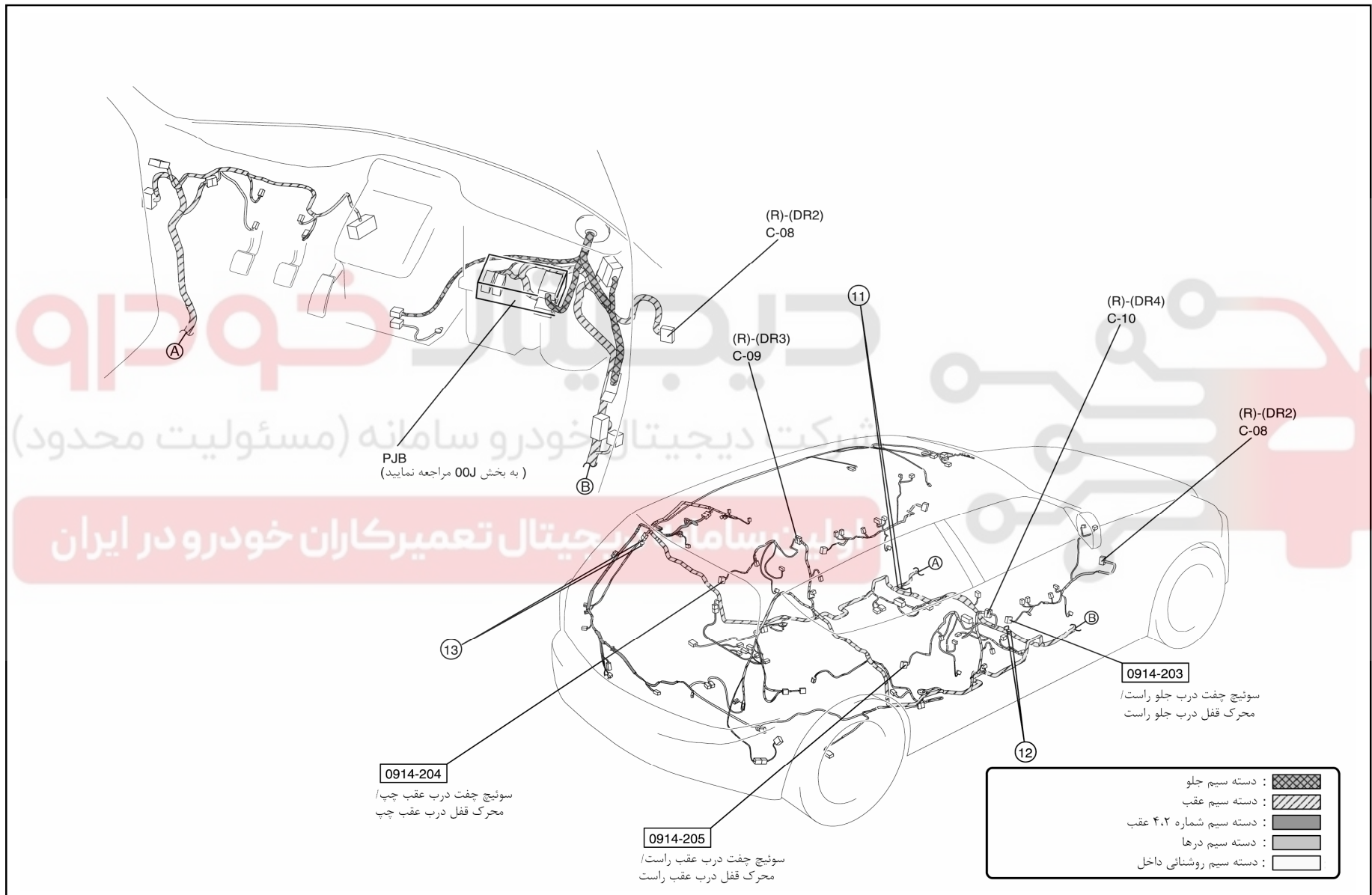

0914-2c

سیستم قفل مرکزی (با سیستم قفل کن دوپل )

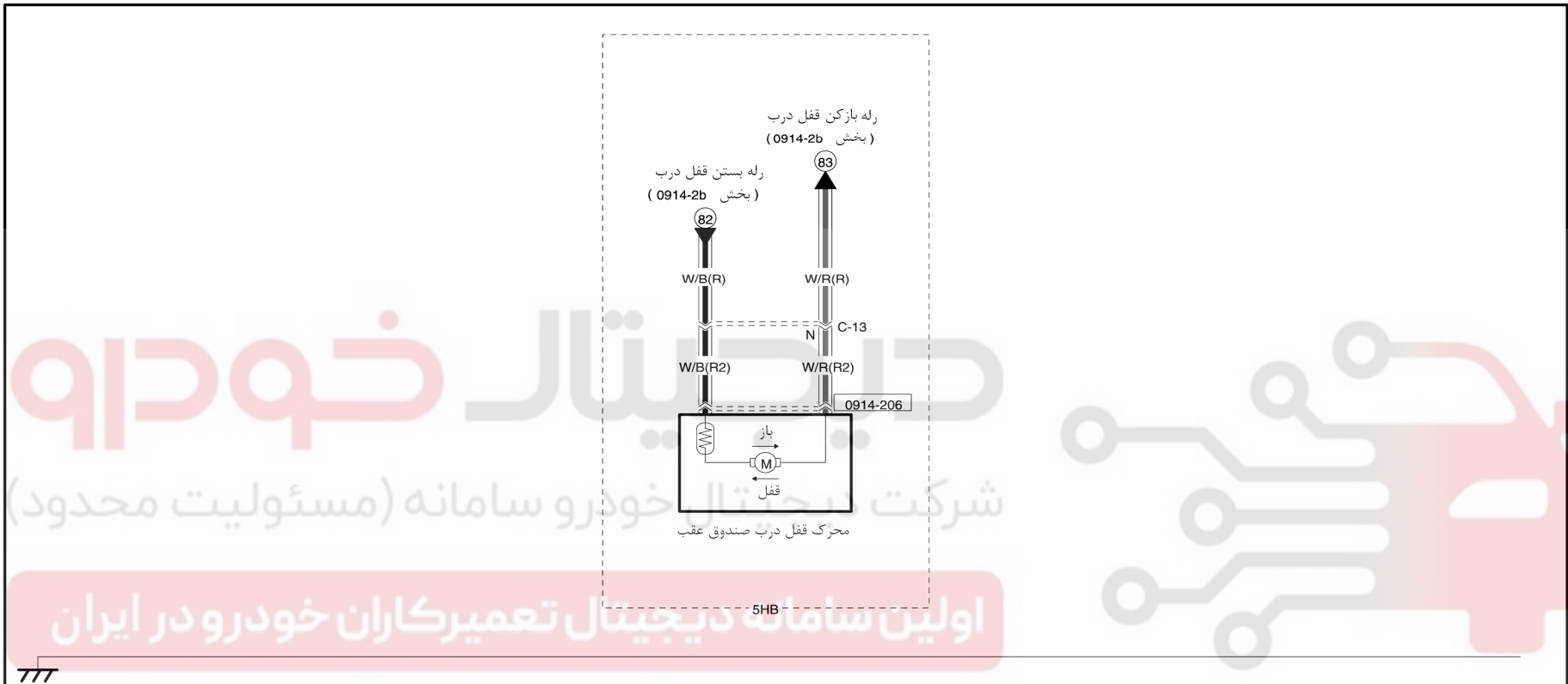

|  |  |  |  |  |  |
|--|--|--|--|--|--|
| <p>0914-206<br/>محرک قفل درب صندوق عقب</p>  |  |  |  |  |  |
|  |  |  |  |  |  |

0914-2c

سیستم قفل مرکزی ( با سیستم قفل کن دابل )

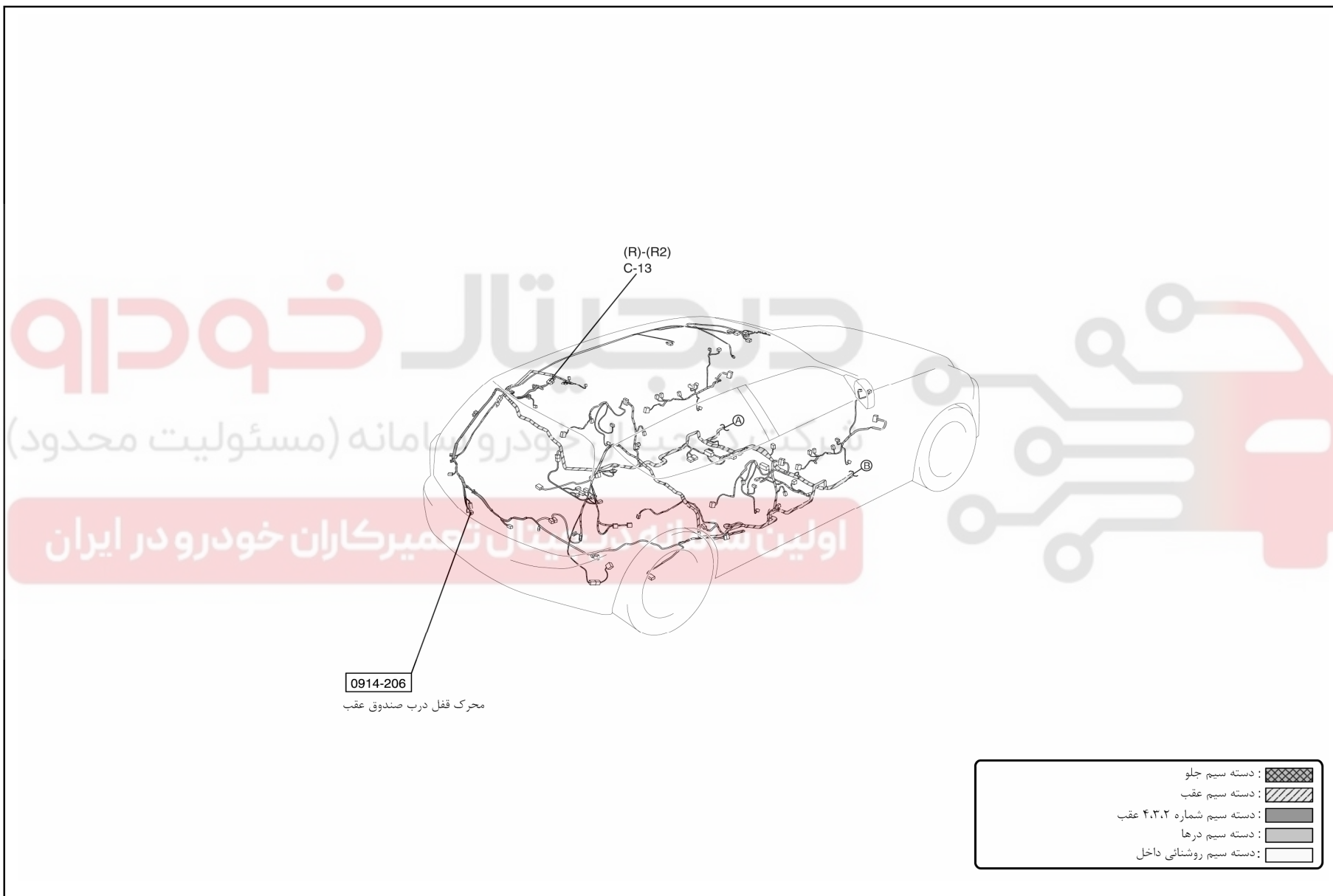

۱۱۳

0914-3

سیستم ایموبلایزر

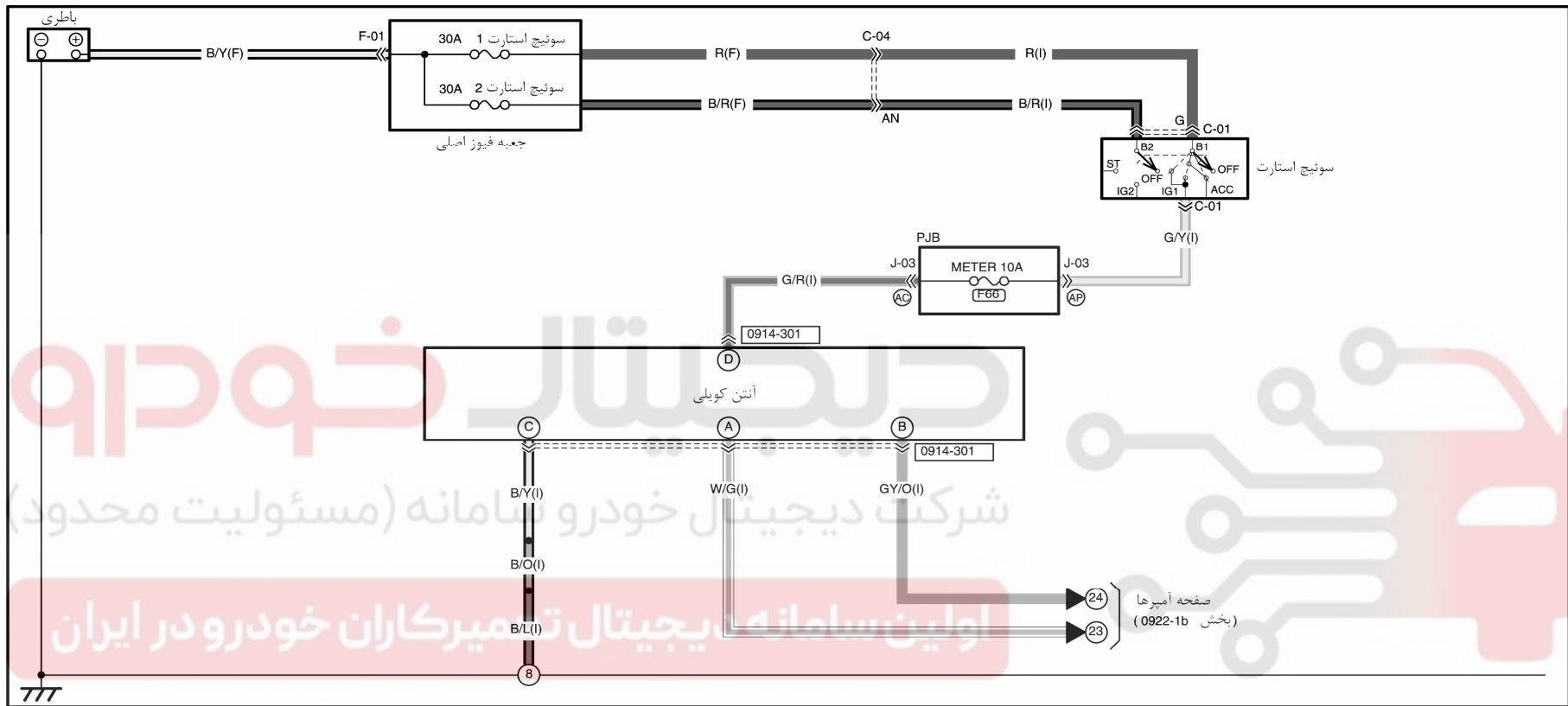

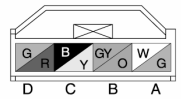
|  |  |  |  |  |  |
|--|--|--|--|--|--|
| <p>0914-301<br/>آنتن کویلی</p>  |  |  |  |  |  |
|  |  |  |  |  |  |

۱۱۴

0914-3

سیستم ایمولایزر

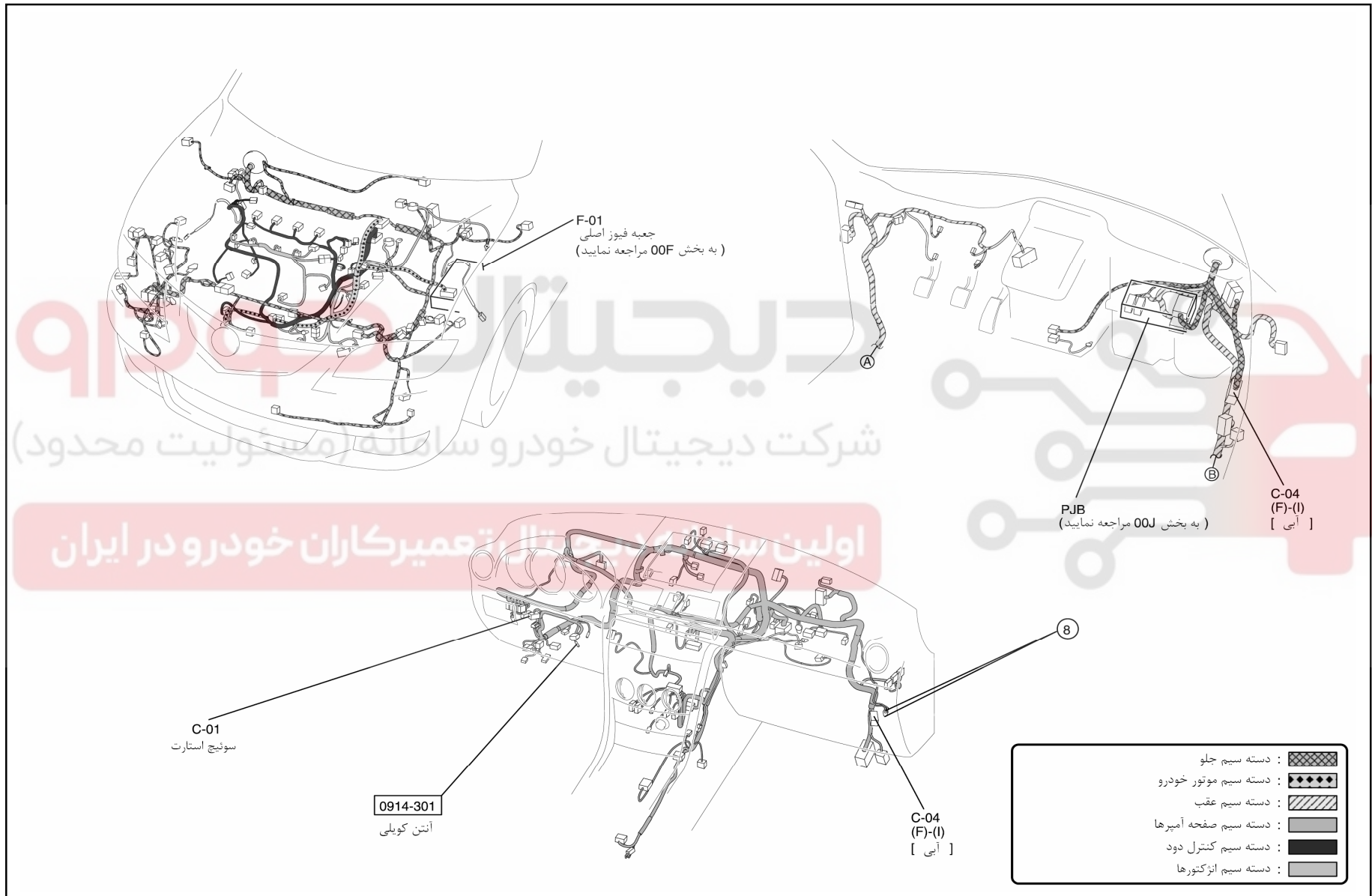

دیجیتال خودرو

شرکت دیجیتال خودرو سامانه (مسئولیت محدود)

اولین سامانه دیجیتال تعمیرکاران خودرو در ایران

۱۱۱

0914-5

سیستم ورود بدون کلید

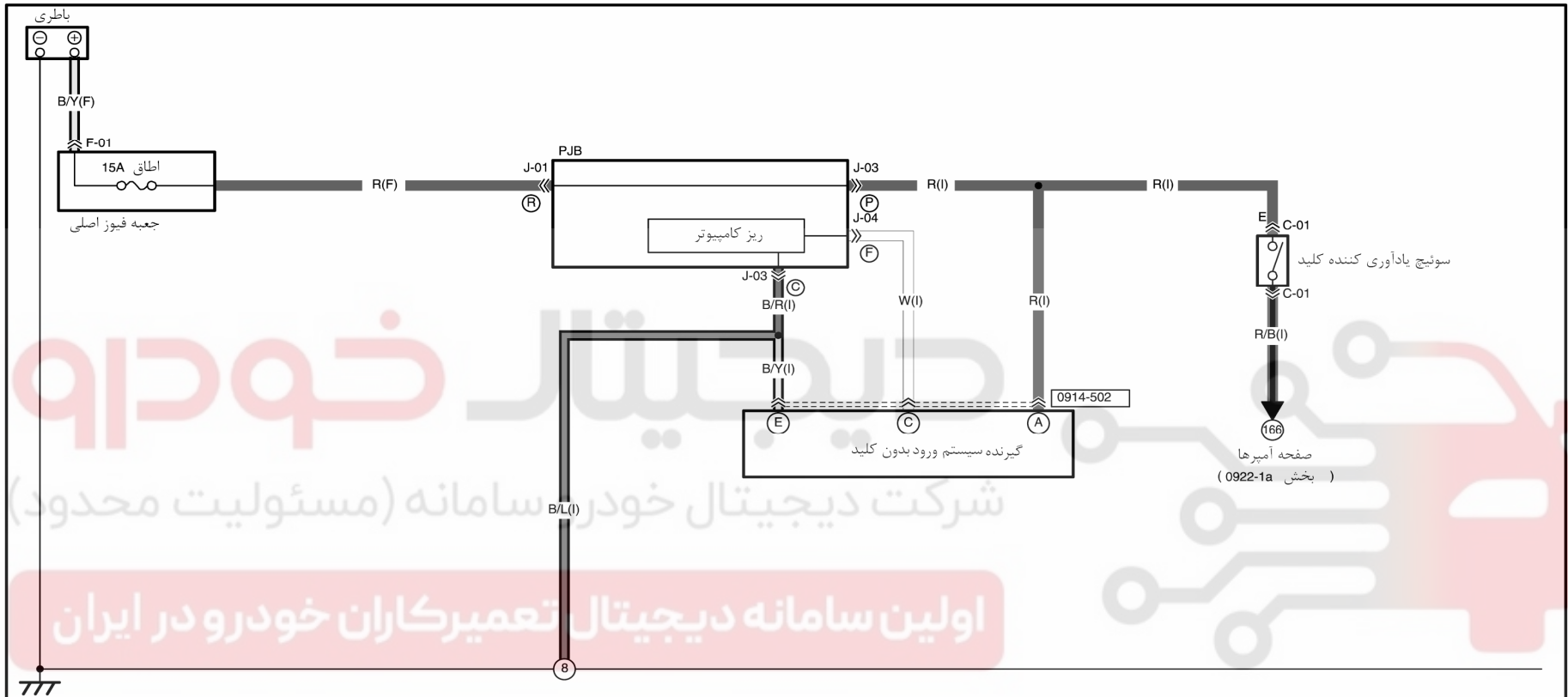

0914-502

گیرنده سیستم ورود بدون کلید

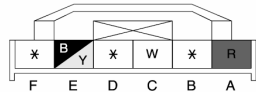

|  |  |  |  |  |  |
|--|--|--|--|--|--|
|  |  |  |  |  |  |
|  |  |  |  |  |  |

۹۱۱

0914-5

سیستم ورود بدون کلید

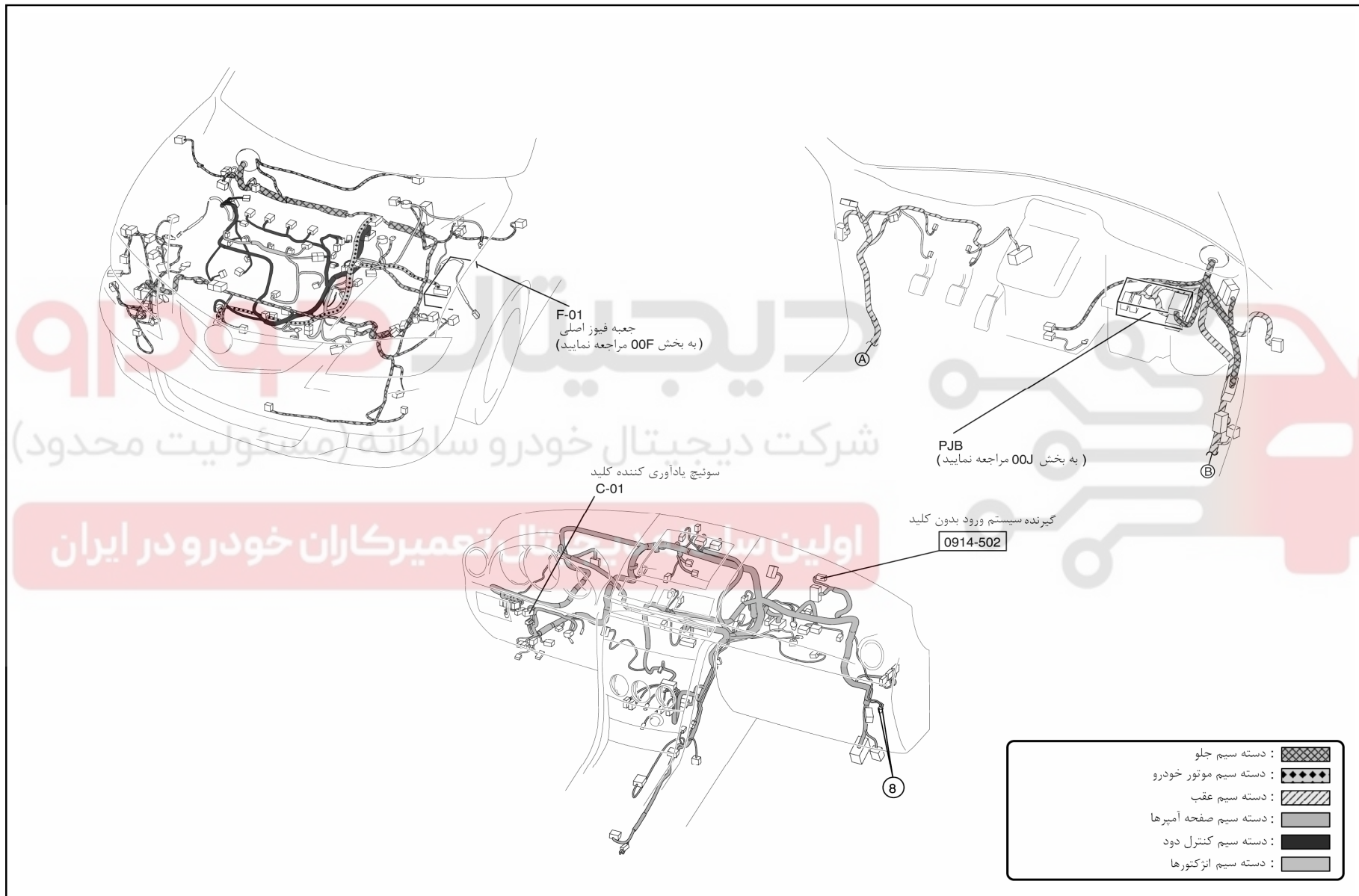

117

0915

سان روف

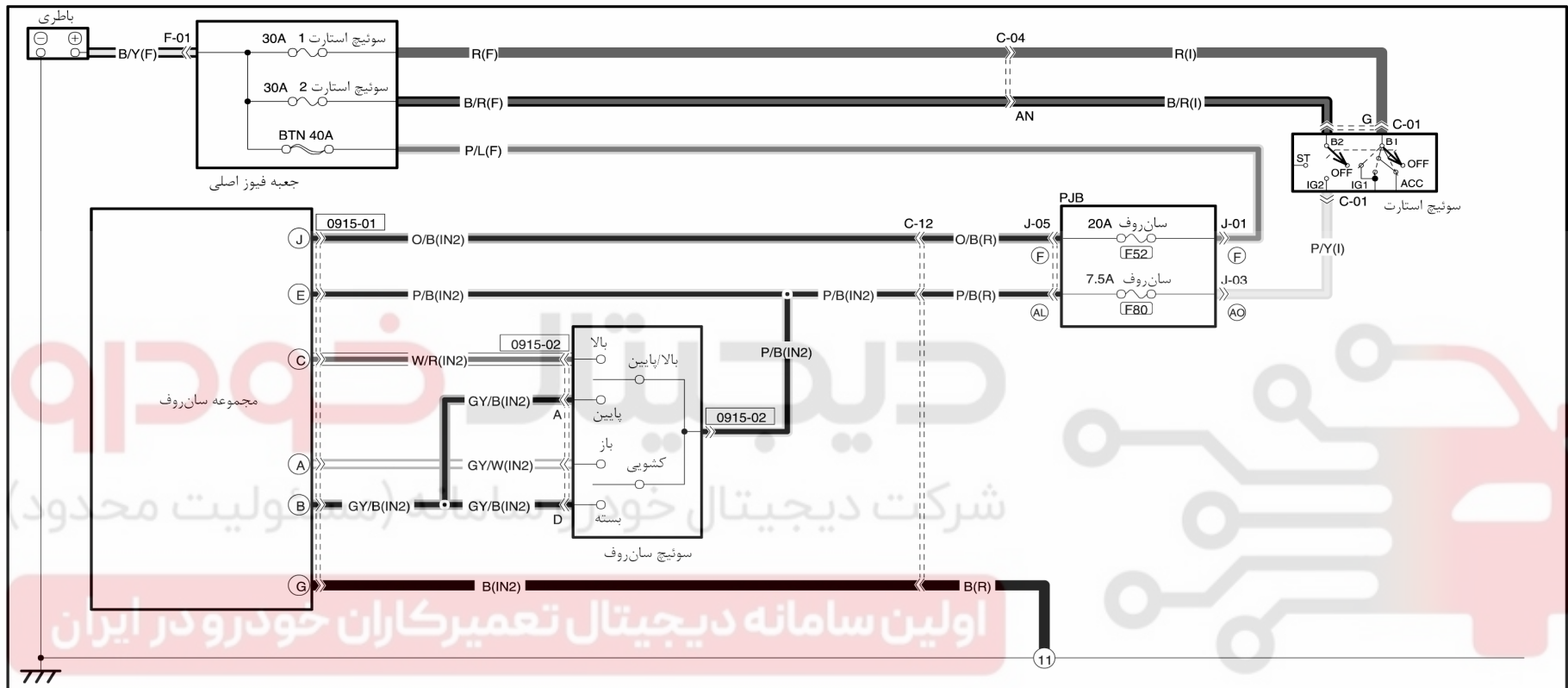

|                                   |                                  |  |  |  |
|-----------------------------------|----------------------------------|--|--|--|
| <p>0915-01<br/>مجموعه سان روف</p> | <p>0915-02<br/>سوئیچ سان روف</p> |  |  |  |
|                                   |                                  |  |  |  |

۱۱۸

0915

سان روف

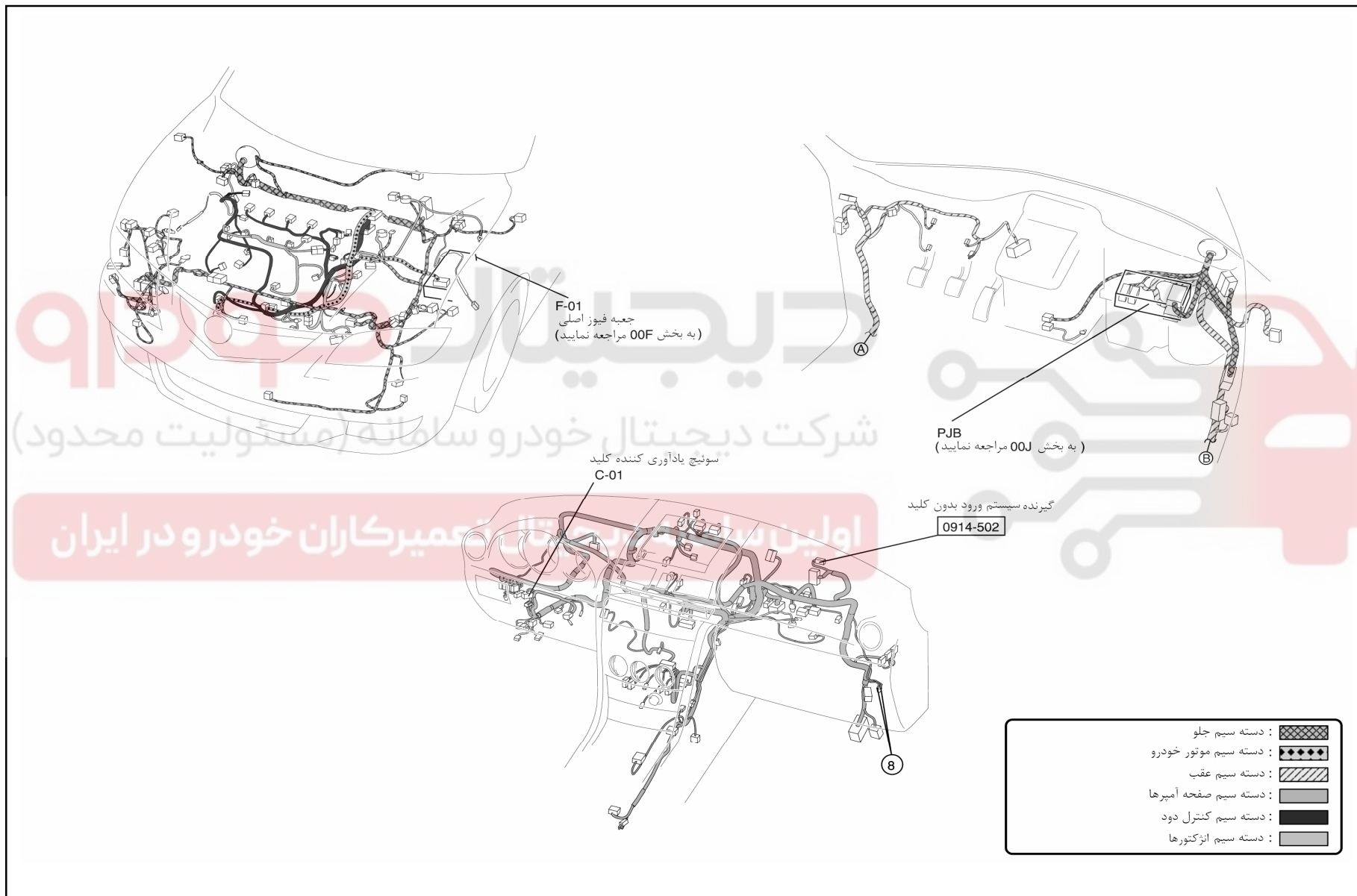

119

0918-1a

چراغ جلو (بدون سیستم روشن شدن خودکار)

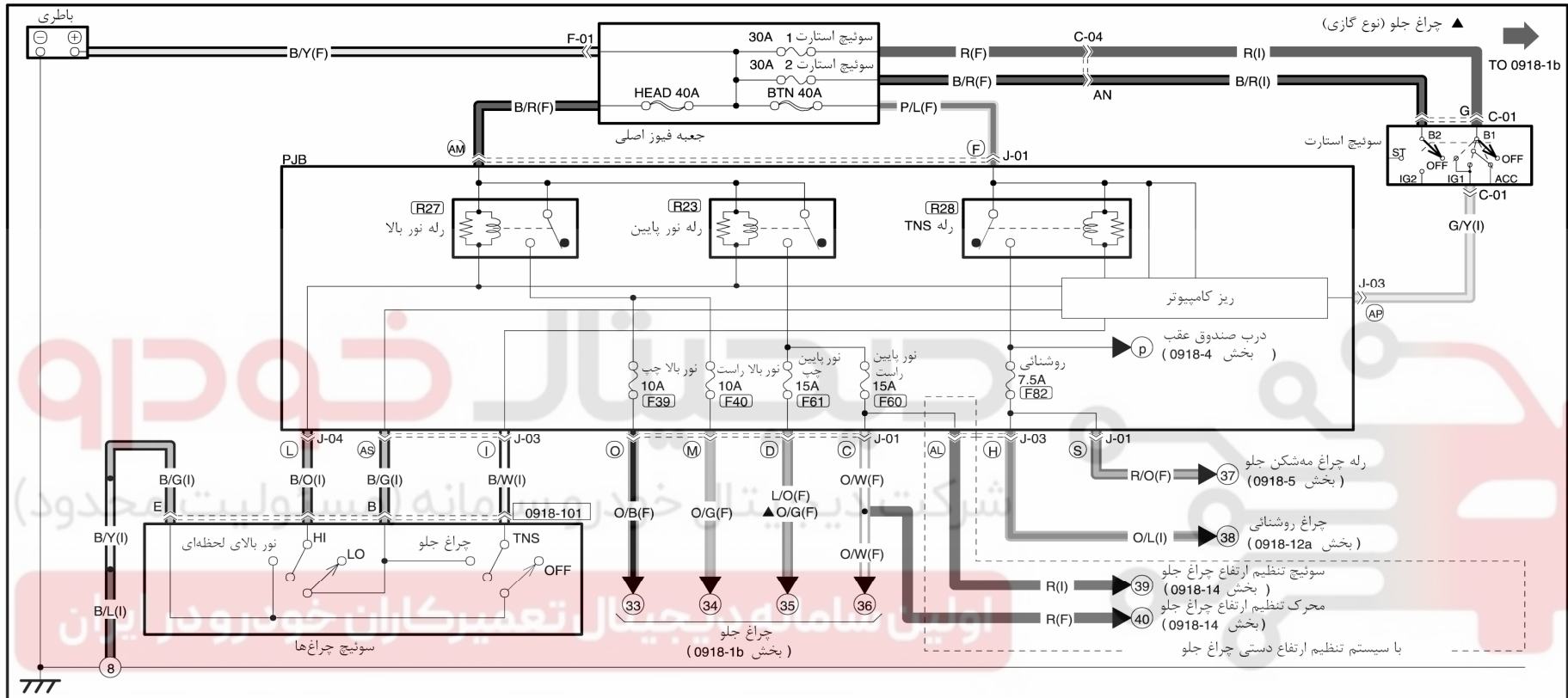

0918-101

سوئیچ چراغ‌ها

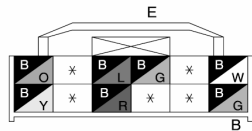

0918-1a

چراغ جلو (بدون سیستم روشن شدن خودکار)

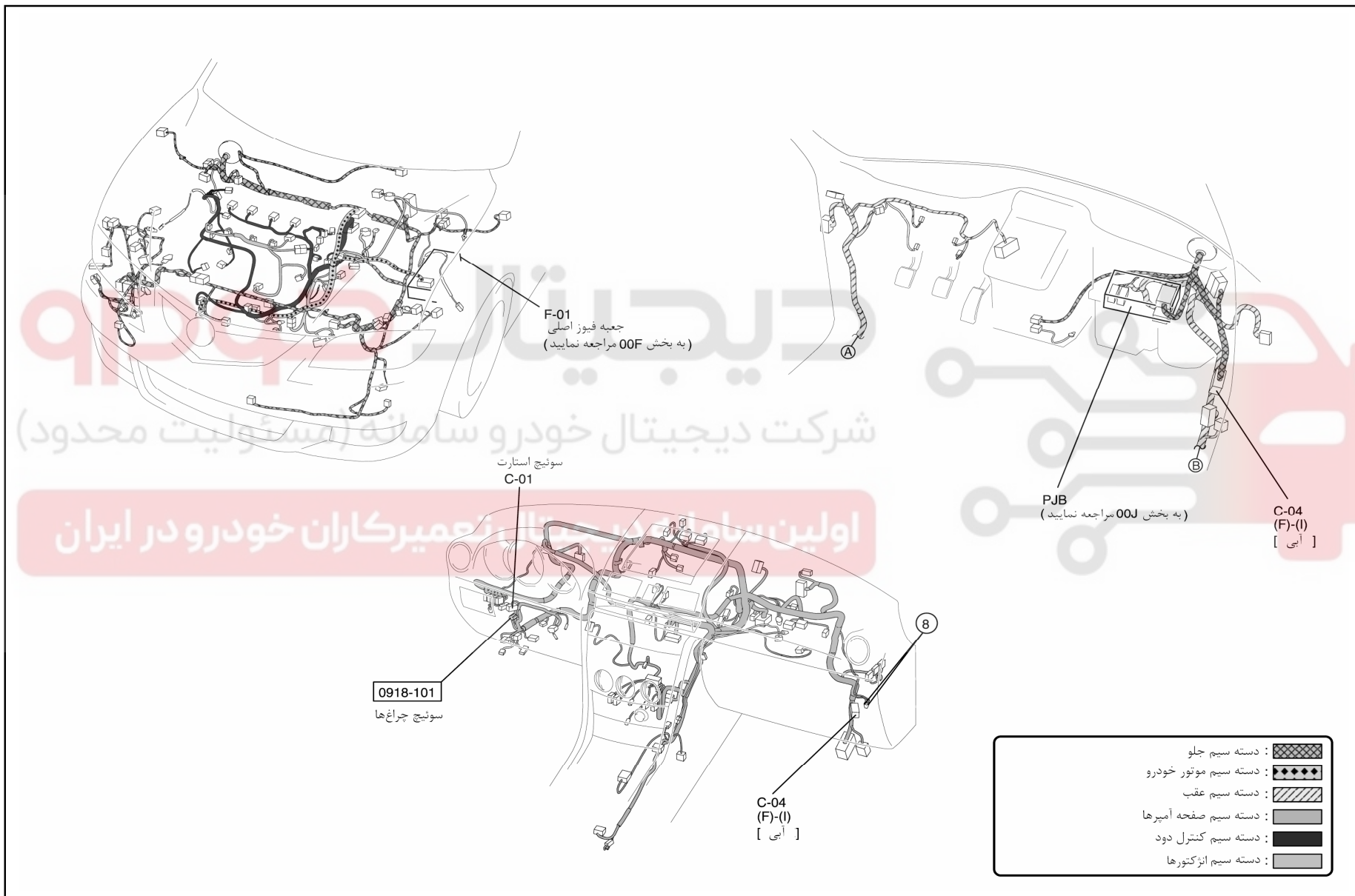

۱۲۱

0918-1b

چراغ جلو (بدون سیستم روشن شدن خودکار)

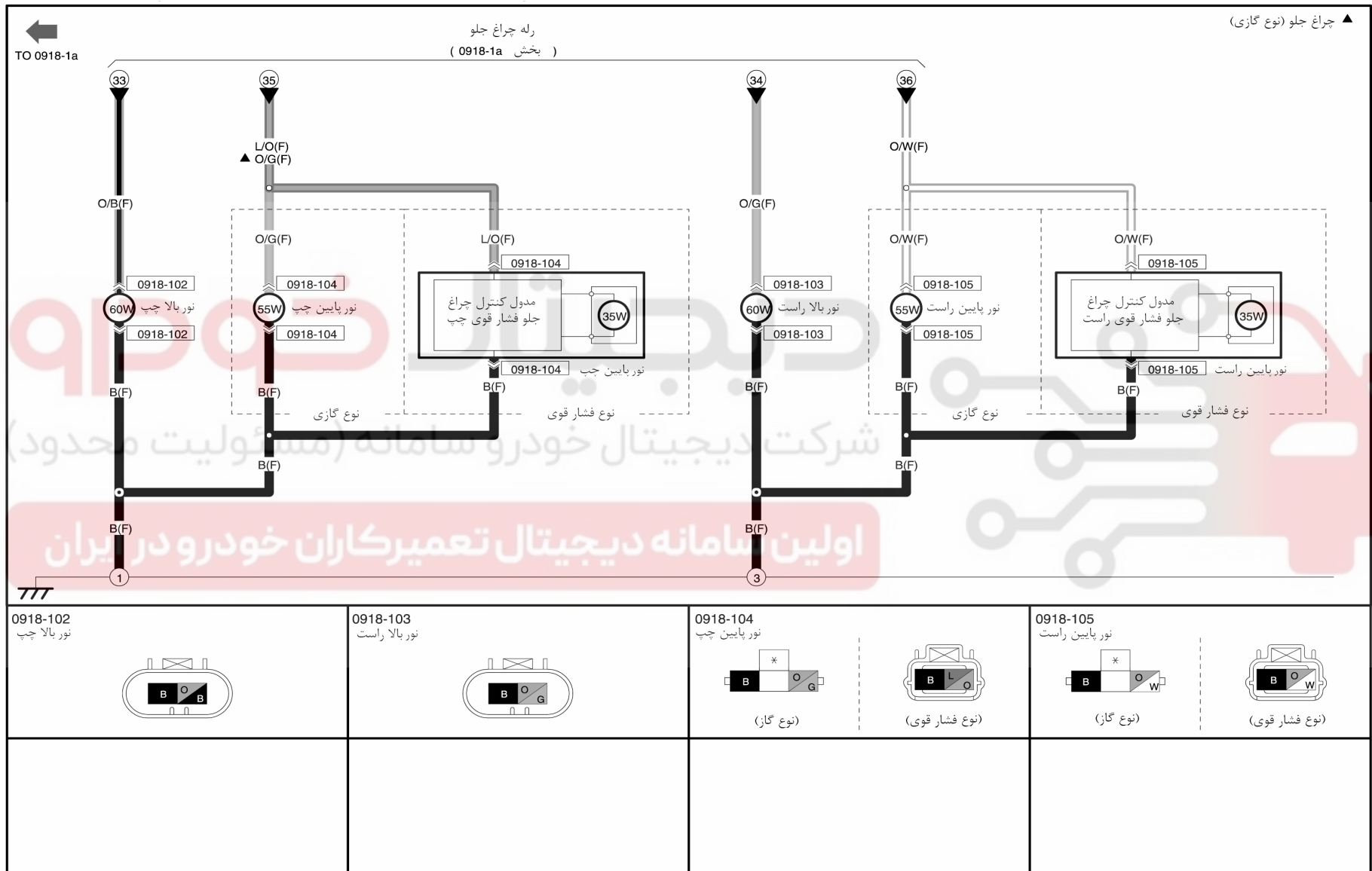

۱۲۲

0918-1b

چراغ جلو (بدون سیستم روشن شدن خودکار)

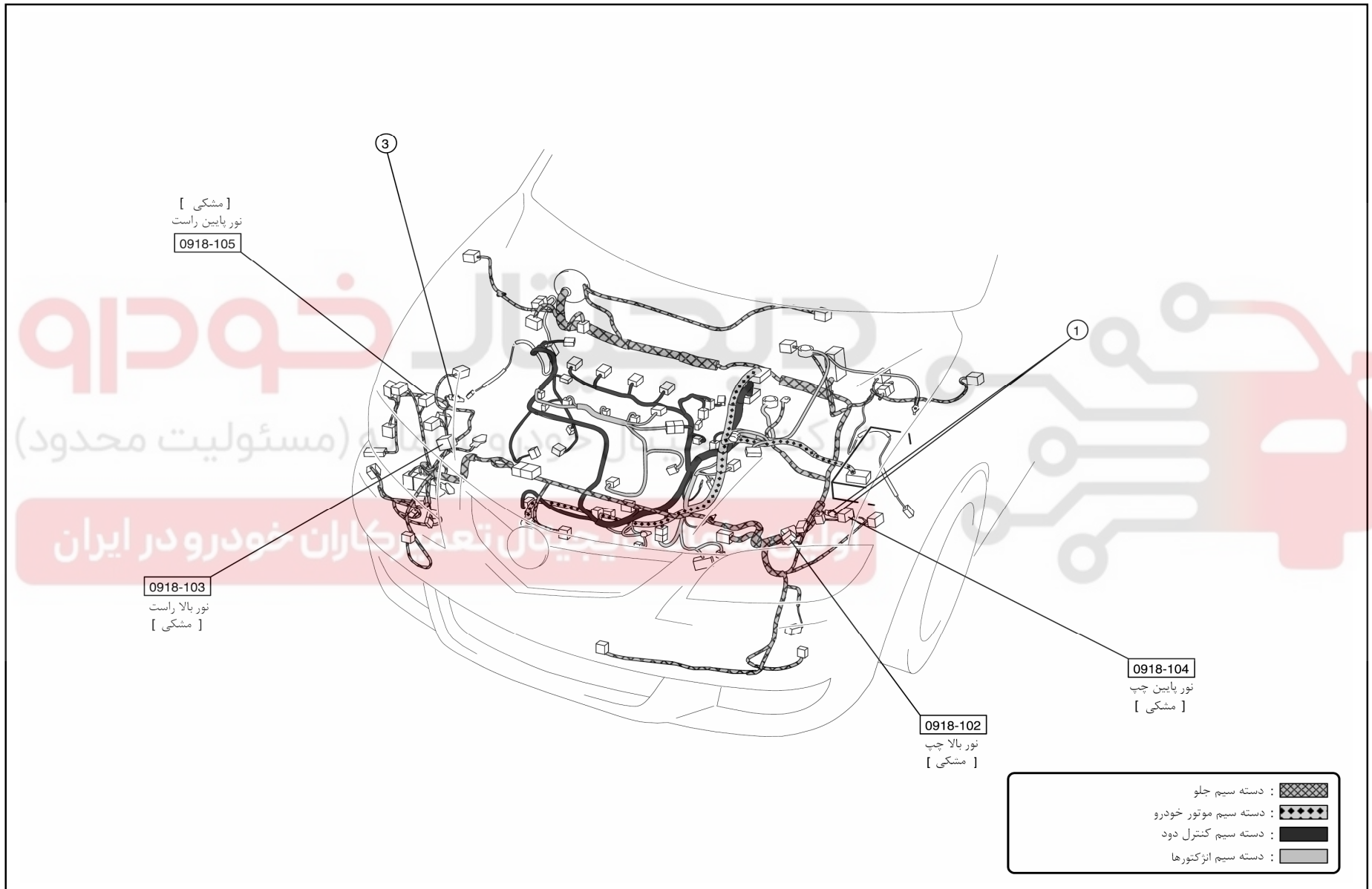

۱۲۳

0918-3a

چراغ جلو (با سیستم روشن شدن خودکار)

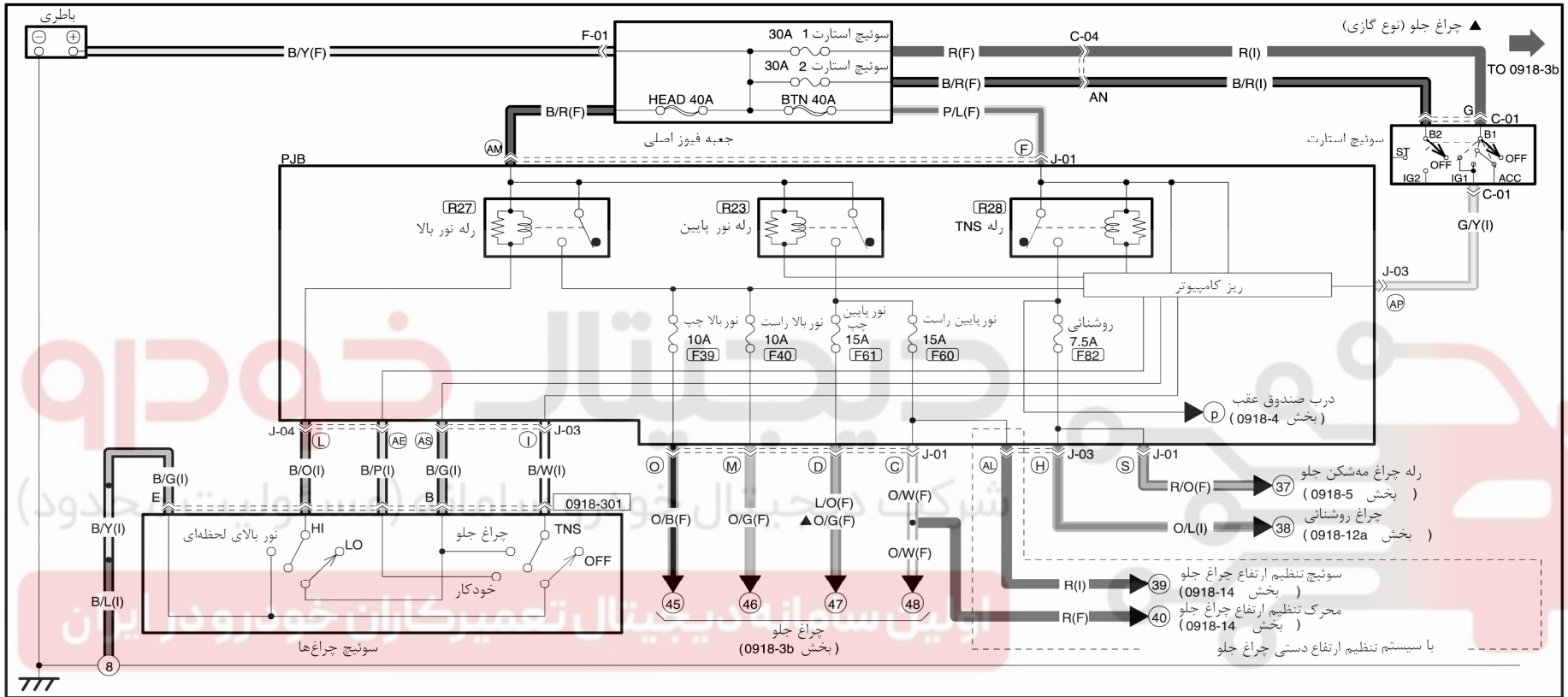

|   |  |  |  |  |  |
|---|--|--|--|--|--|
| <p>0918-301<br/>سوئیچ چراغ‌ها</p>  |  |  |  |  |  |
|   |  |  |  |  |  |
|   |  |  |  |  |  |

۱۲۶

0918-3a

چراغ جلو (با سیستم روشن شدن خودکار)

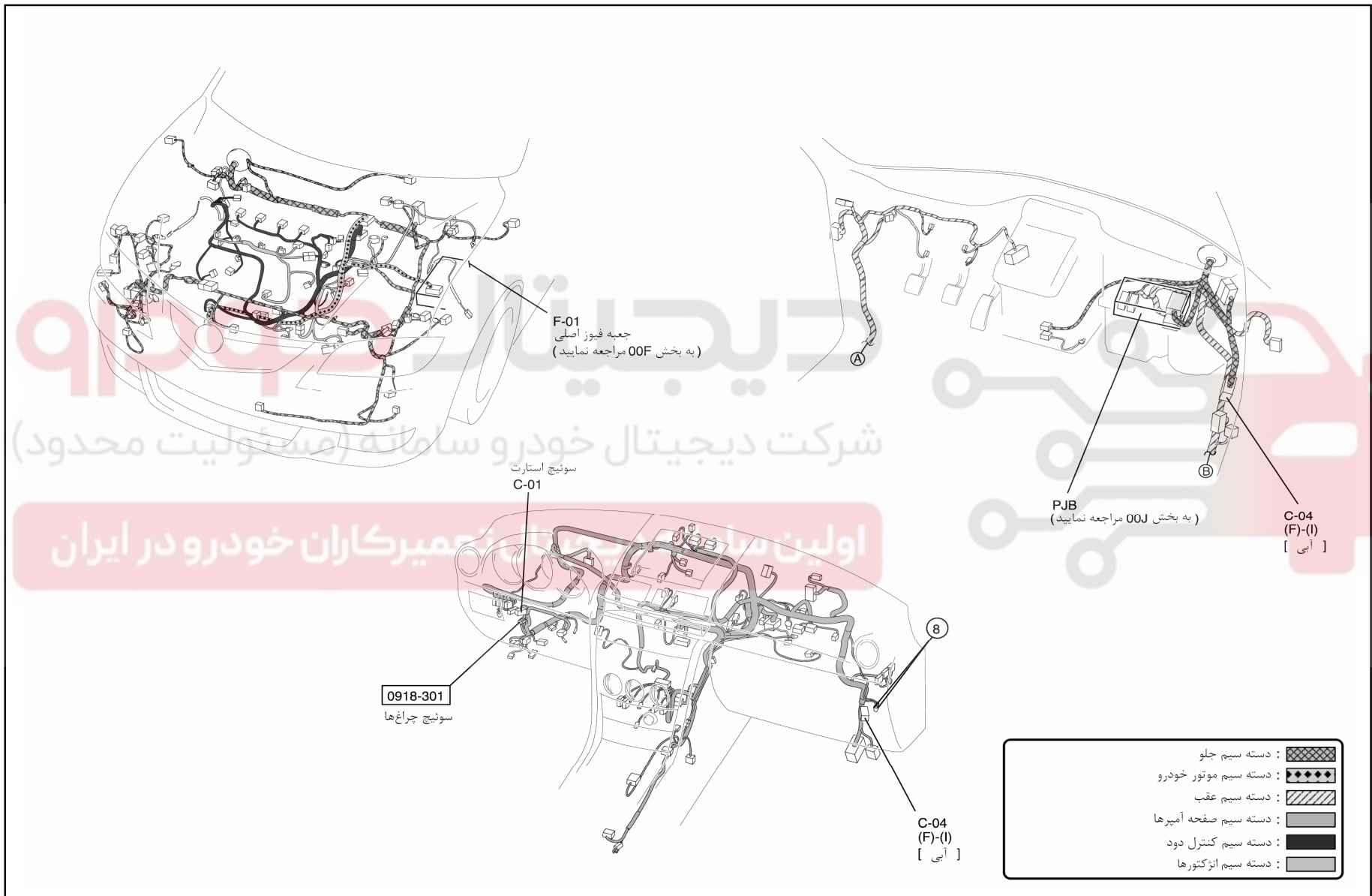



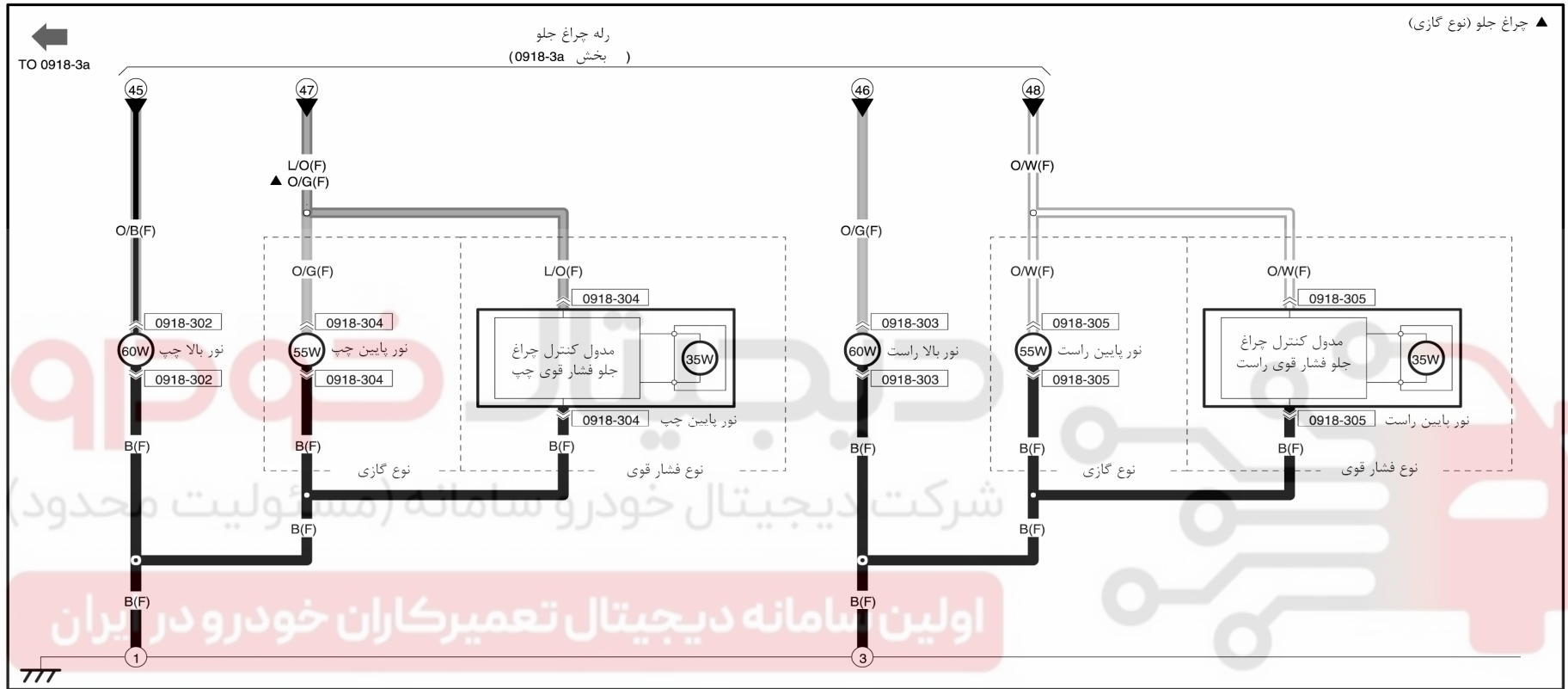

۱۲۵

0918-3b

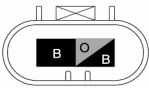
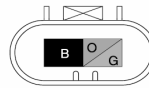
چراغ جلو ( با سیستم روشن شدن خودکار)

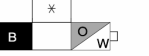

|   |   |   |   |
|---|---|---|---|
| <p>0918-302<br/>نور بالا چپ</p>  | <p>0918-303<br/>نور بالا راست</p>  | <p>0918-304<br/>نور پایین چپ</p>  <p>(نوع گاز)</p>  <p>(نوع فشار قوی)</p> | <p>0918-305<br/>نور پایین راست</p>  <p>(نوع گاز)</p>  <p>(نوع فشار قوی)</p> |
|   |   |   |   |

0918-3b

چراغ جلو (با سیستم روشن شدن خودکار)

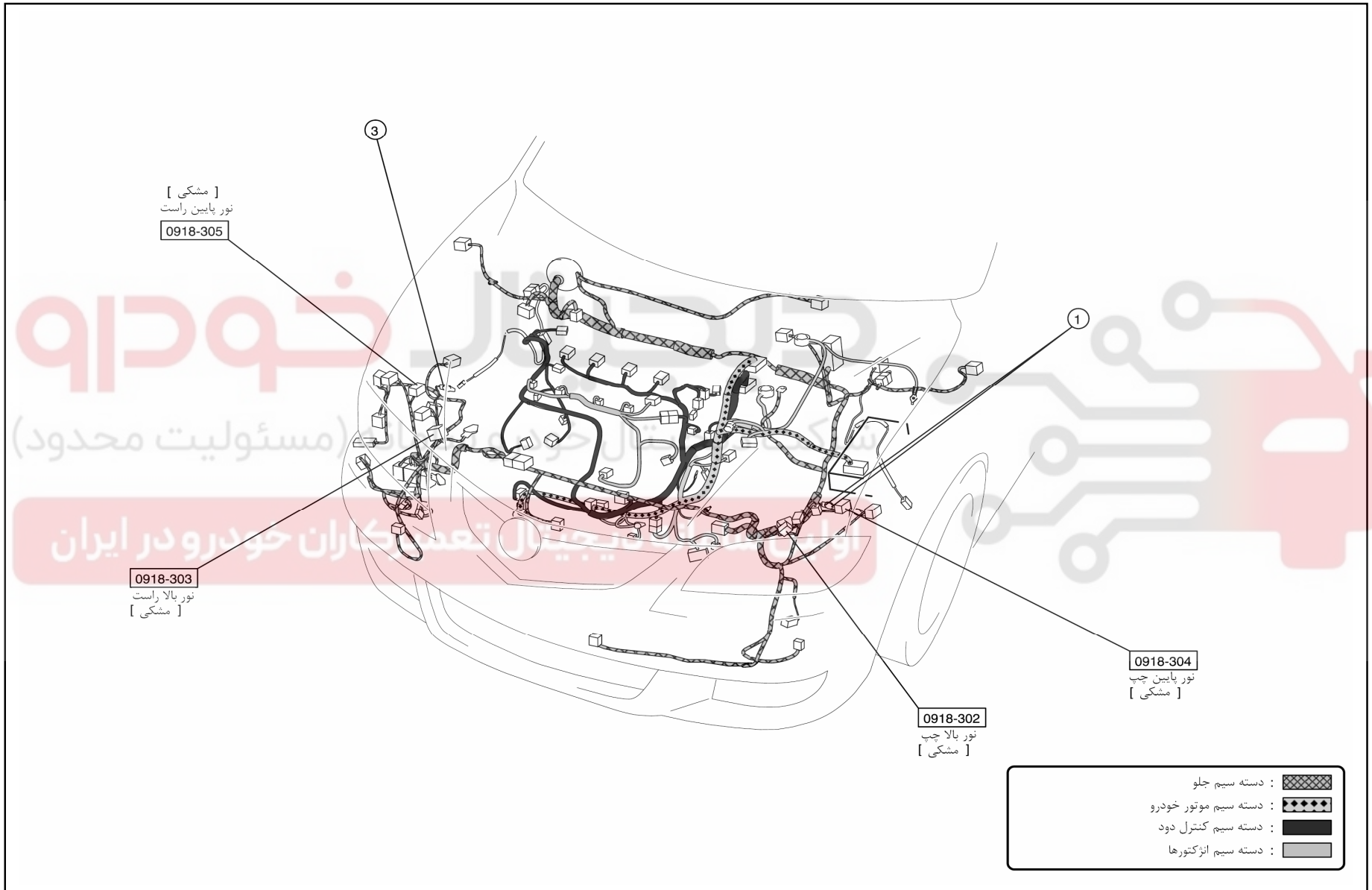

۱۲۷



0918-4

چراغ پلاک / چراغ پارک / چراغ عقب

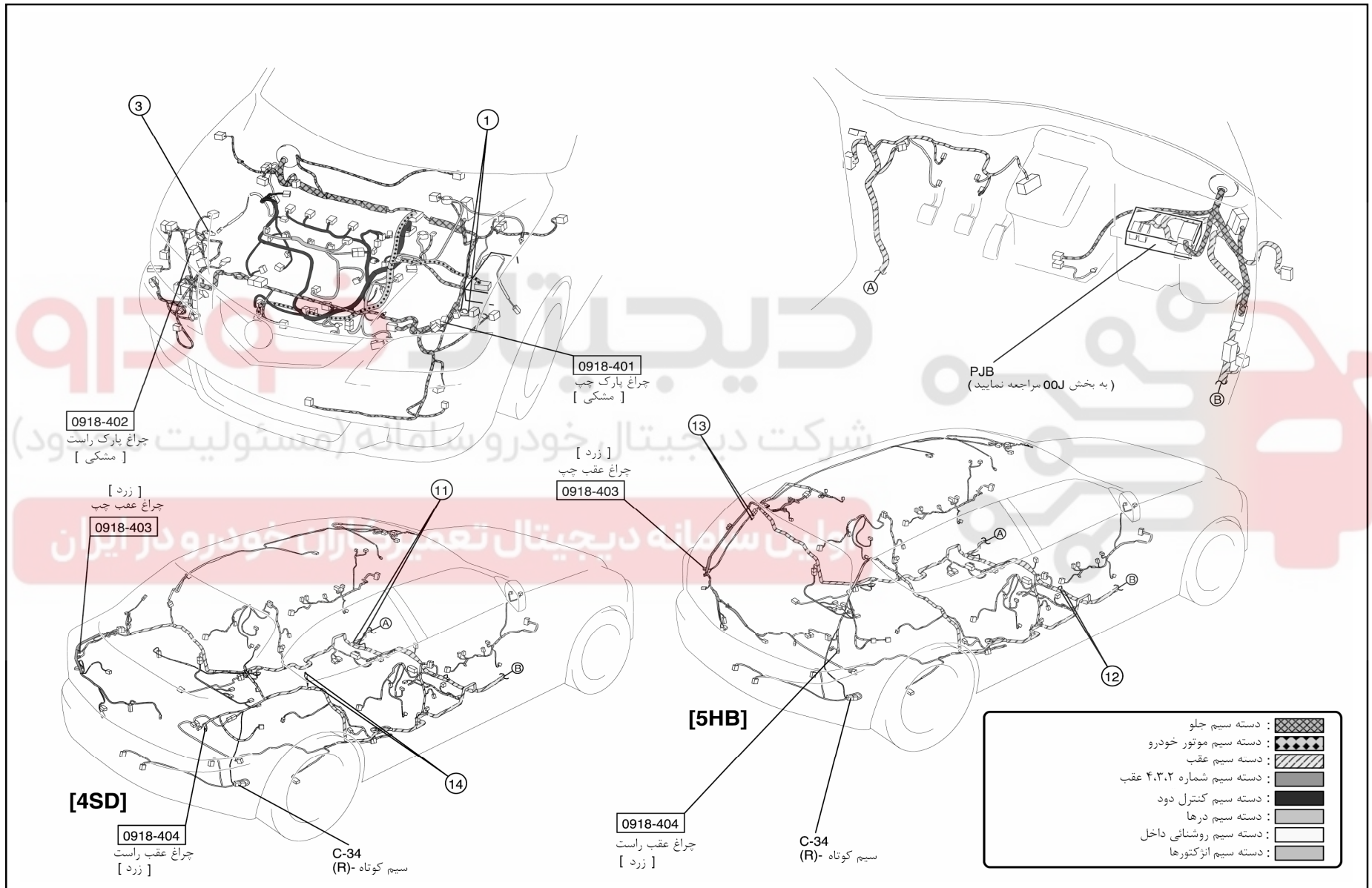

0918-5

چراغ مه شکن جلو

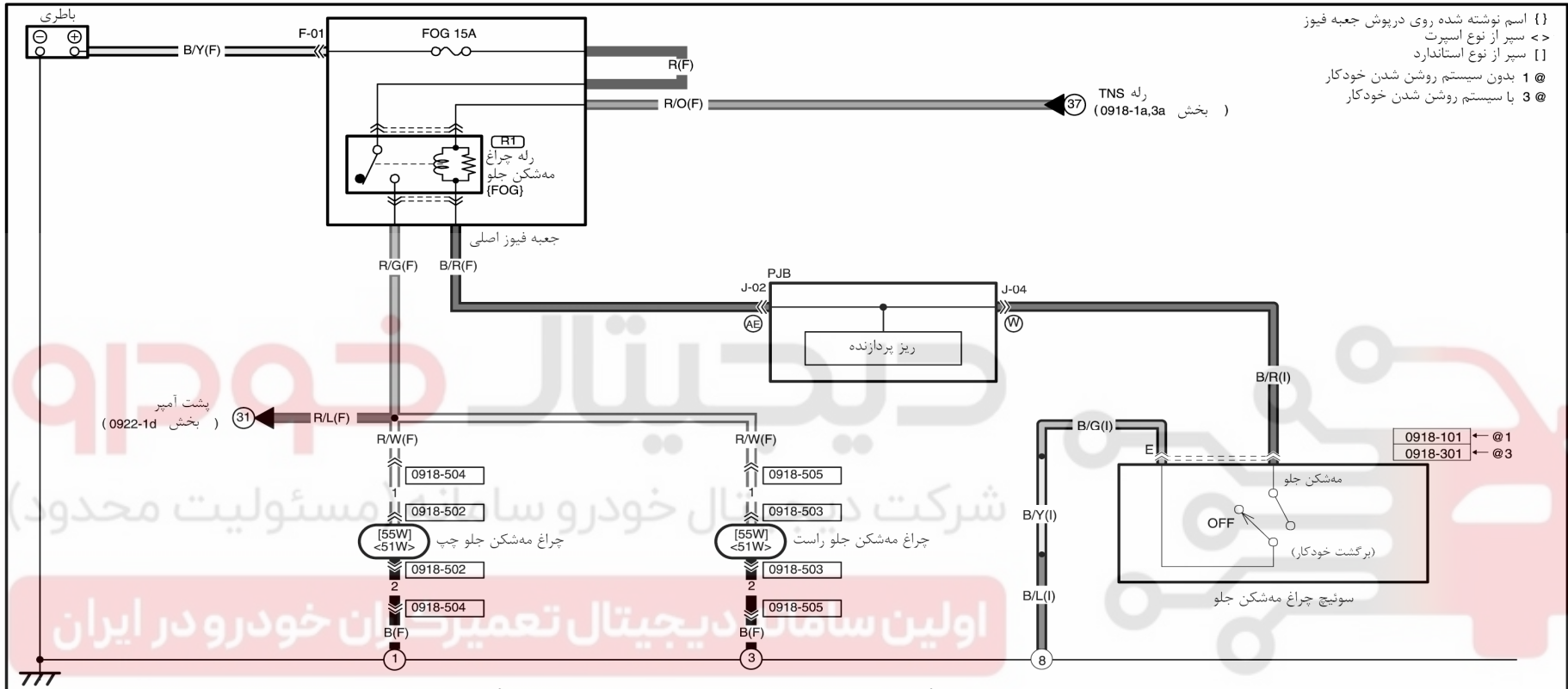

{ اسم نوشته شده روی درپوش جعبه فیوز  
> سپر از نوع اسپرت  
[ سپر از نوع استاندارد  
@ 1 بدون سیستم روشن شدن خودکار  
@ 3 با سیستم روشن شدن خودکار

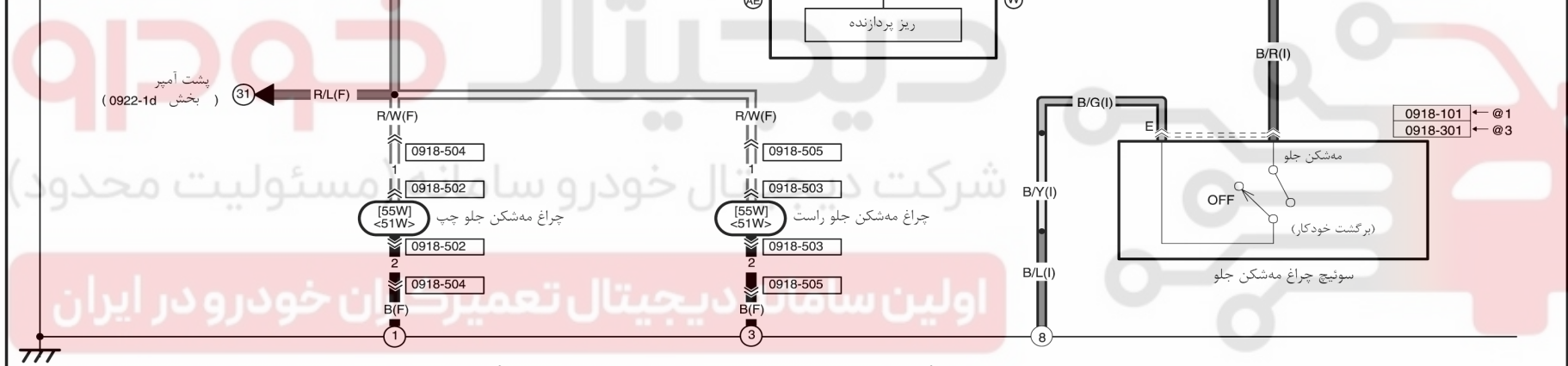

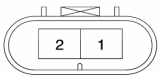
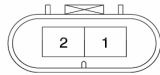
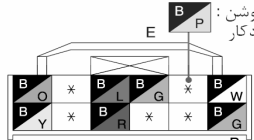
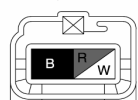
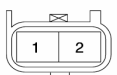
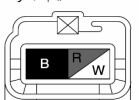
|  |   |  |
|--|---|--|
| <p>0918-502<br/>چراغ مه شکن جلو چپ</p>  <p>پایه های این کانکتور بوسیله شماره مشخص شده اند</p> | <p>0918-503<br/>چراغ مه شکن جلو راست</p>  <p>پایه های این کانکتور بوسیله شماره مشخص شده اند</p> | <p>0918-101 ← @1<br/>0918-301 ← @3</p> <p>سوئیچ چراغهای مه شکن جلو و عقب</p>  <p>با سیستم روشن شدن خودکار</p>           |
| <p>0918-504<br/>سیم کوتاه - دسته سیم جلو</p>  <p>دسته سیم جلو</p>                             | <p>سیم کوتاه</p>  <p>پایه های این کانکتور بوسیله شماره مشخص شده اند</p>                          | <p>0918-505<br/>سیم کوتاه - دسته سیم جلو</p>  <p>دسته سیم جلو</p> <p>پایه های این کانکتور بوسیله شماره مشخص شده اند</p> |

0918-5

چراغ مه شکن جلو

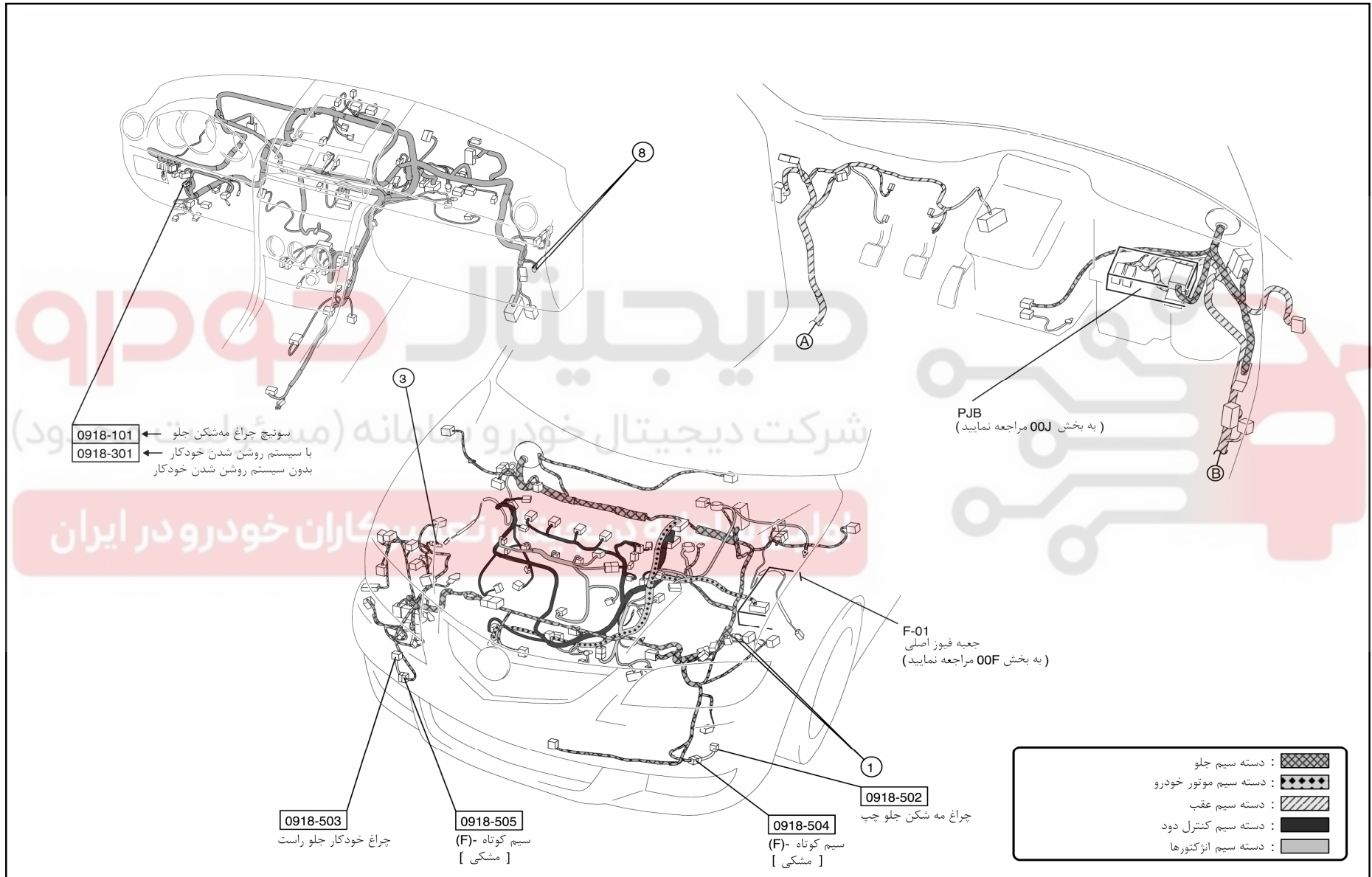

۱۳۱



0918-7

فلاشر

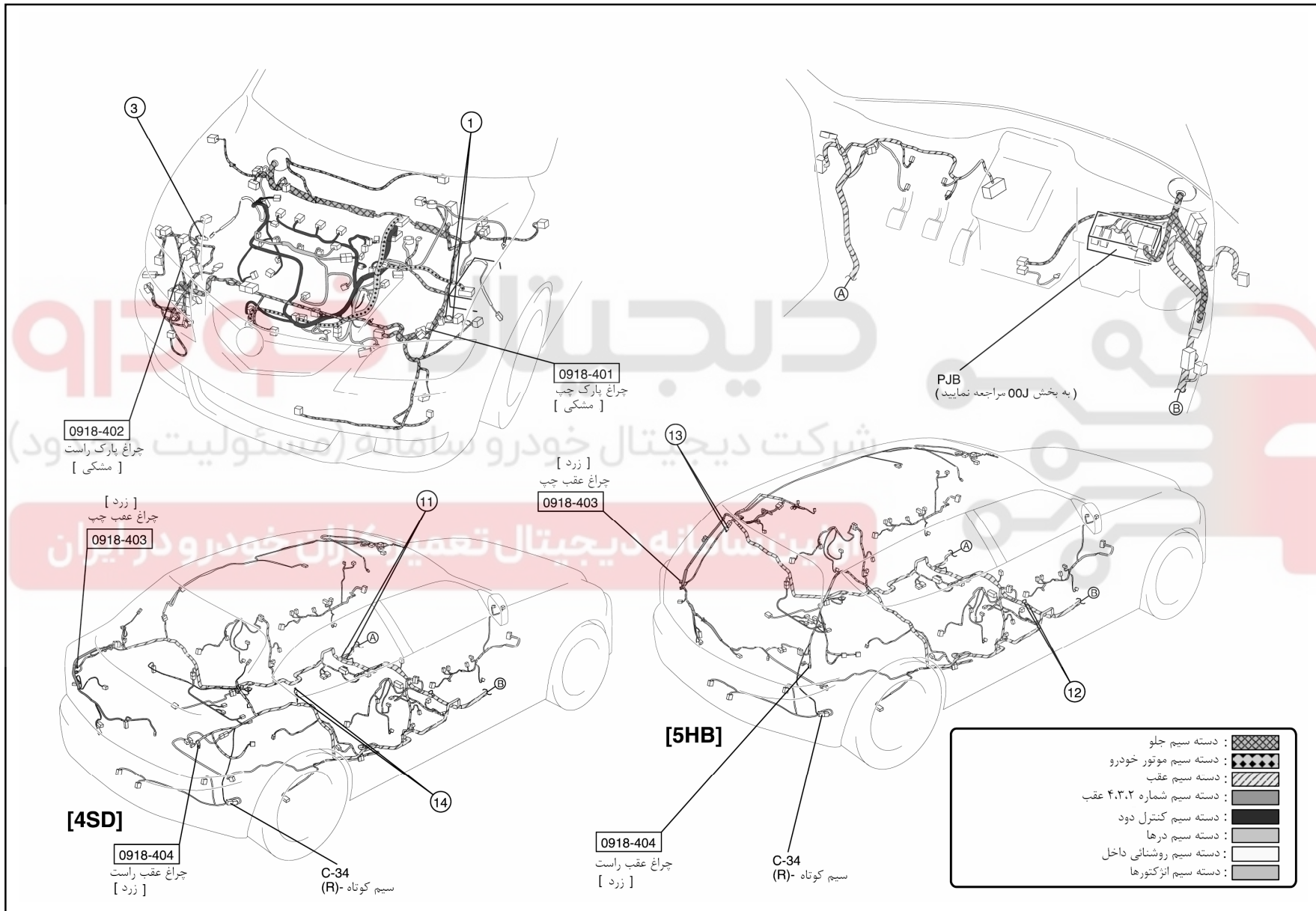

۱۳۳

0918-8

چراغ دنده عقب

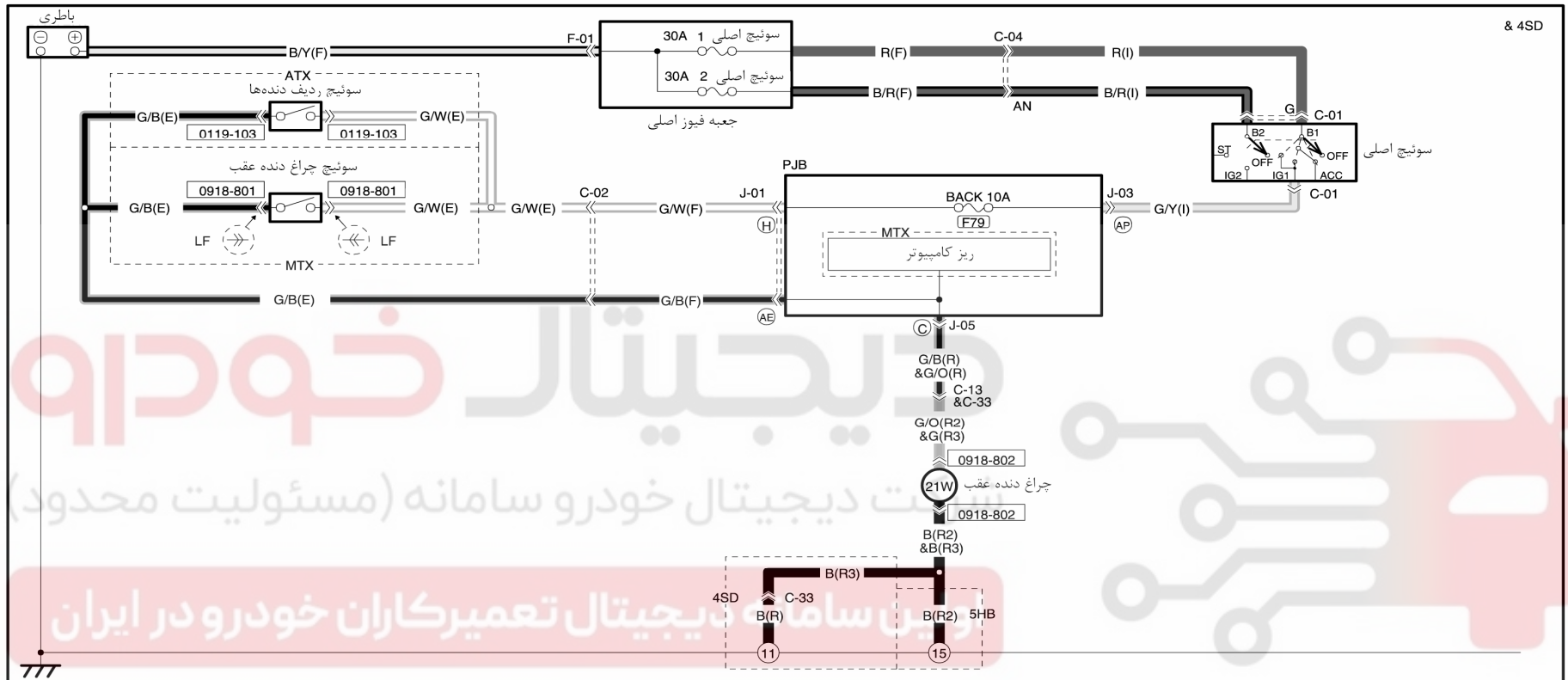

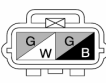
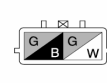
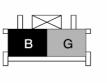
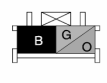
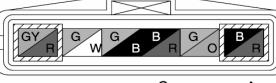
|  |   |  |   |   |  |  |
|--|---|--|---|---|--|--|
| <p>0918-801<br/>سوئیچ چراغ دنده عقب</p> <p>(دسته سیم موتور خودرو)</p>  <p>(Z6,ZJ)</p> | <p>(دسته سیم موتور خودرو)</p>  <p>(LF)</p> | <p>0918-802<br/>BACK-UP LIGHT</p> <p>(دسته سیم شماره ۳ عقب)</p>  <p>(4SD)</p> | <p>(دسته سیم شماره ۲ عقب)</p>  <p>(5HB)</p> | <p>0119-103<br/>سوئیچ ردیف دنده‌ها</p>  <p>C A</p> |  |  |
|  |   |  |   |   |  |  |

۱۳۴

0918-8

چراغ دنده عقب

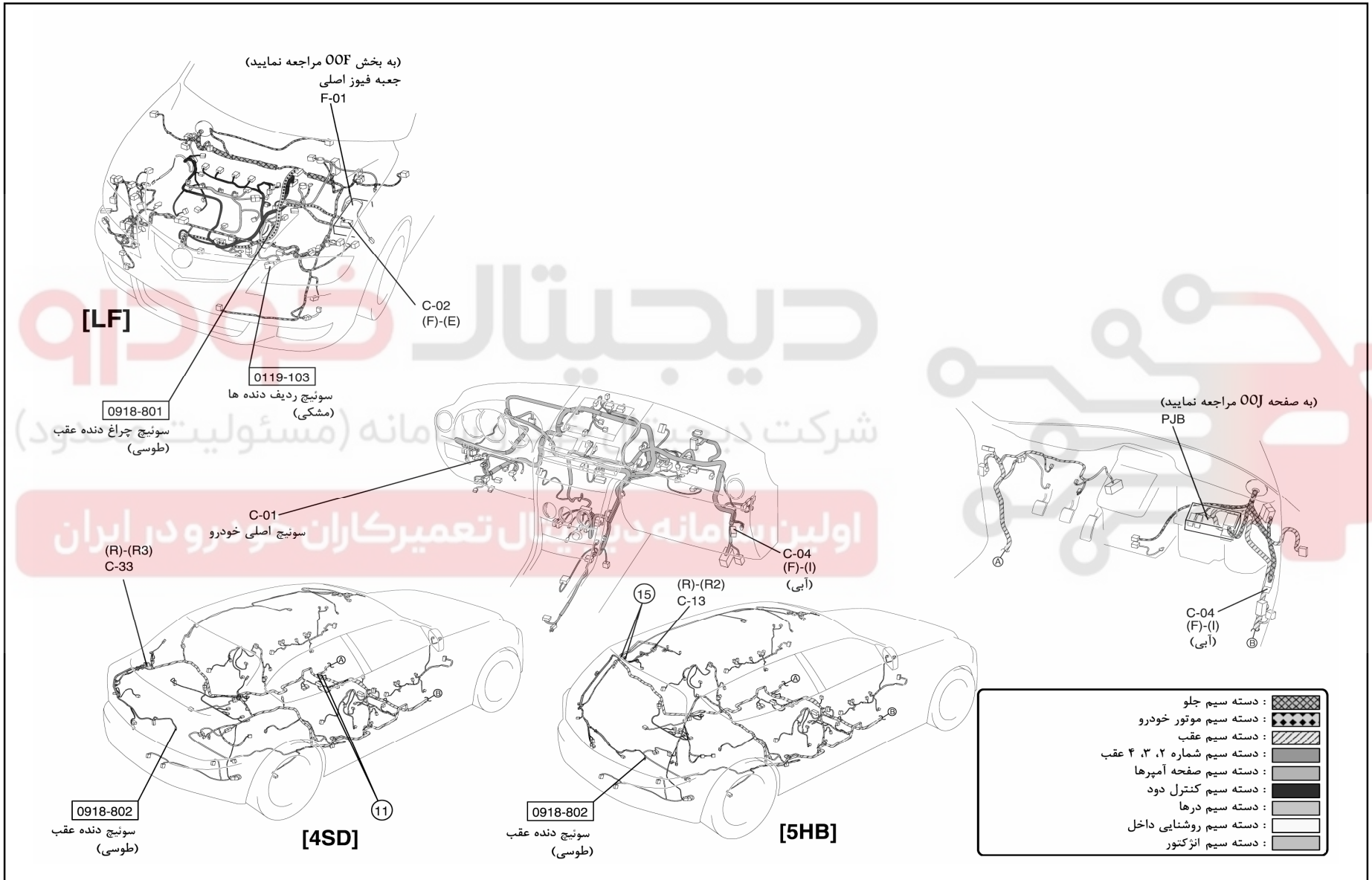

۱۳۵

0918-9

چراغ ترمز / چراغ ترمز سوم

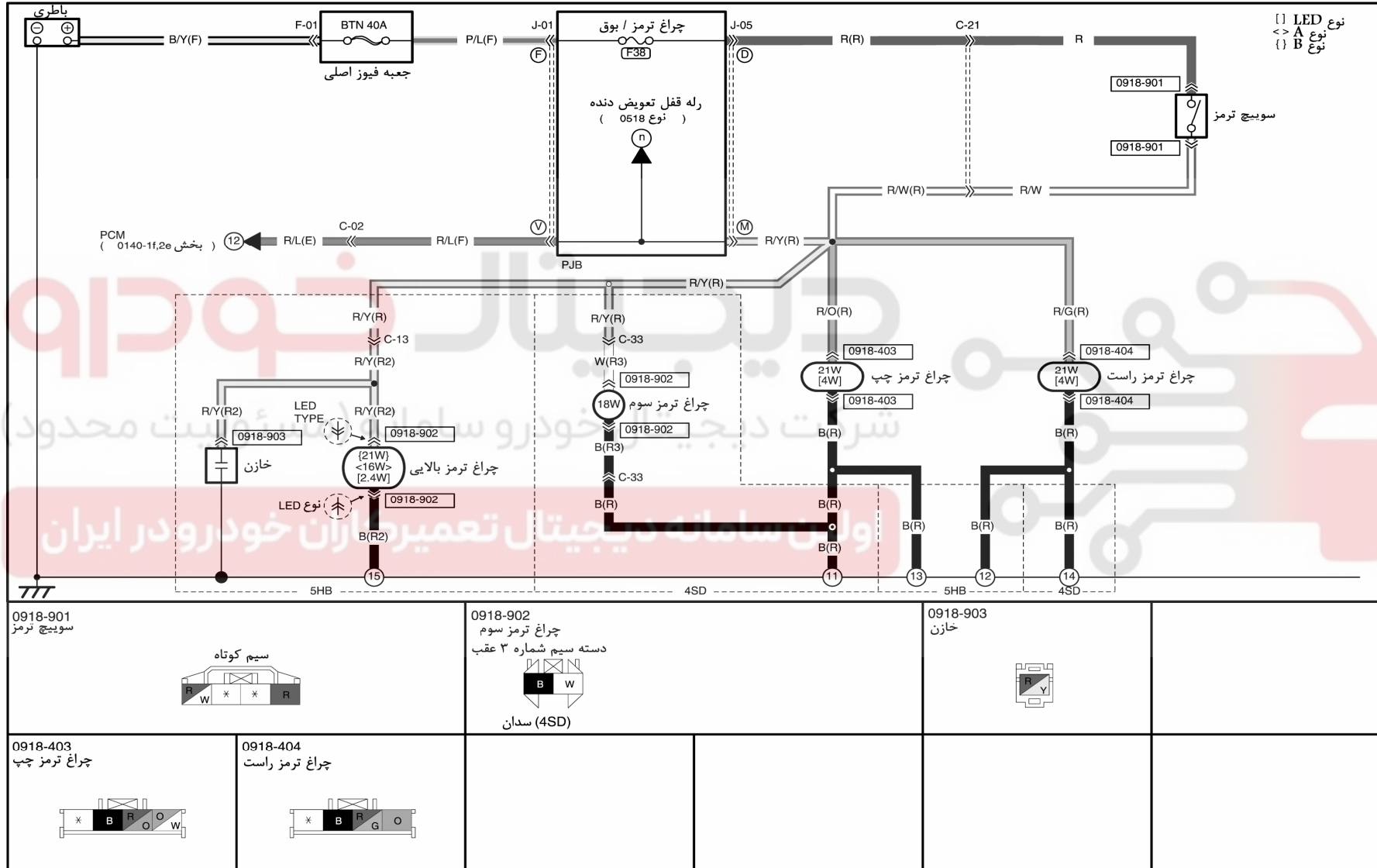

۱۳۱

0918-9

چراغ ترمز / چراغ ترمز سوم

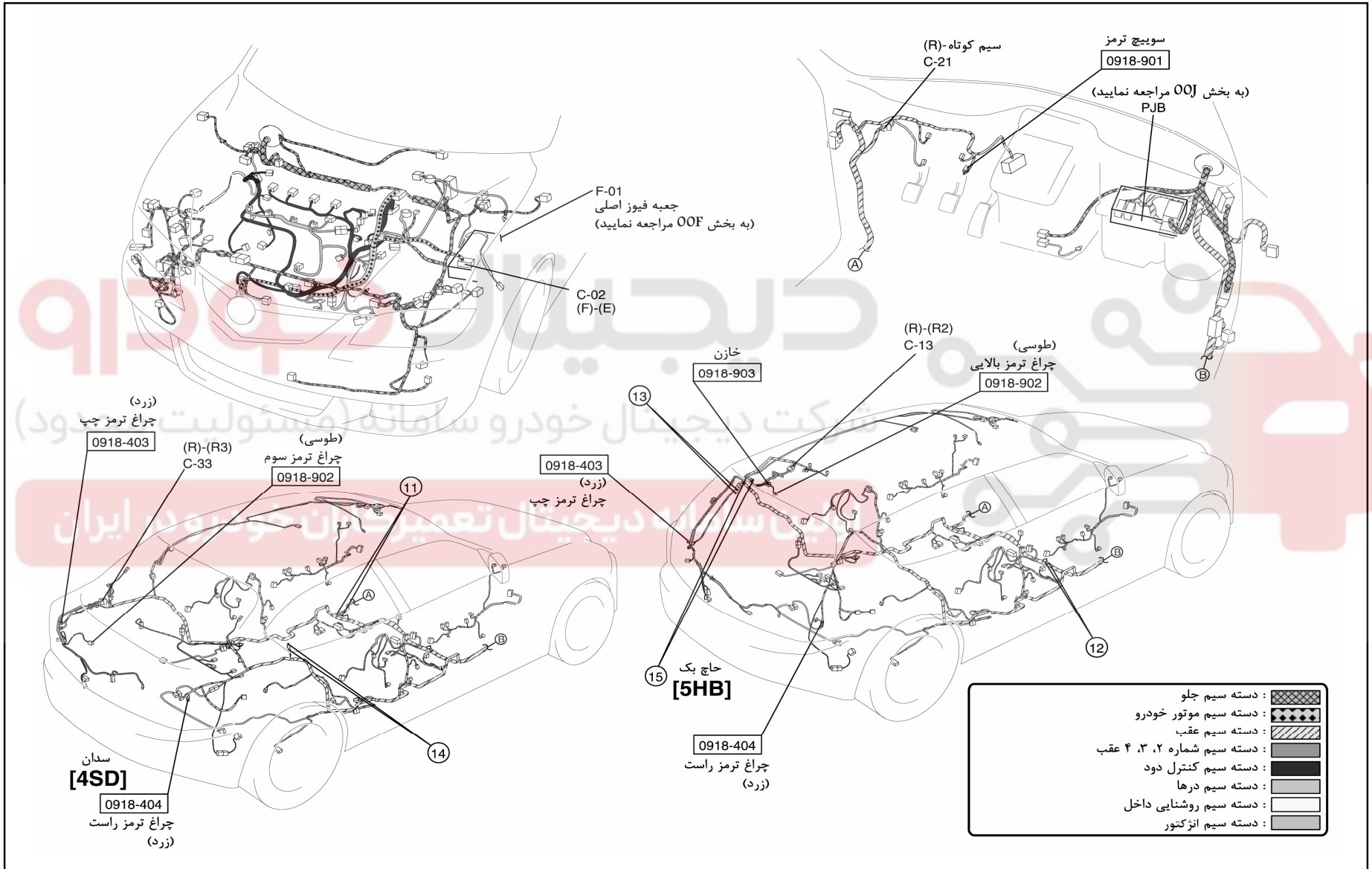

۱۳۷

0918-10

چراغ داخل / چراغ مطالعه

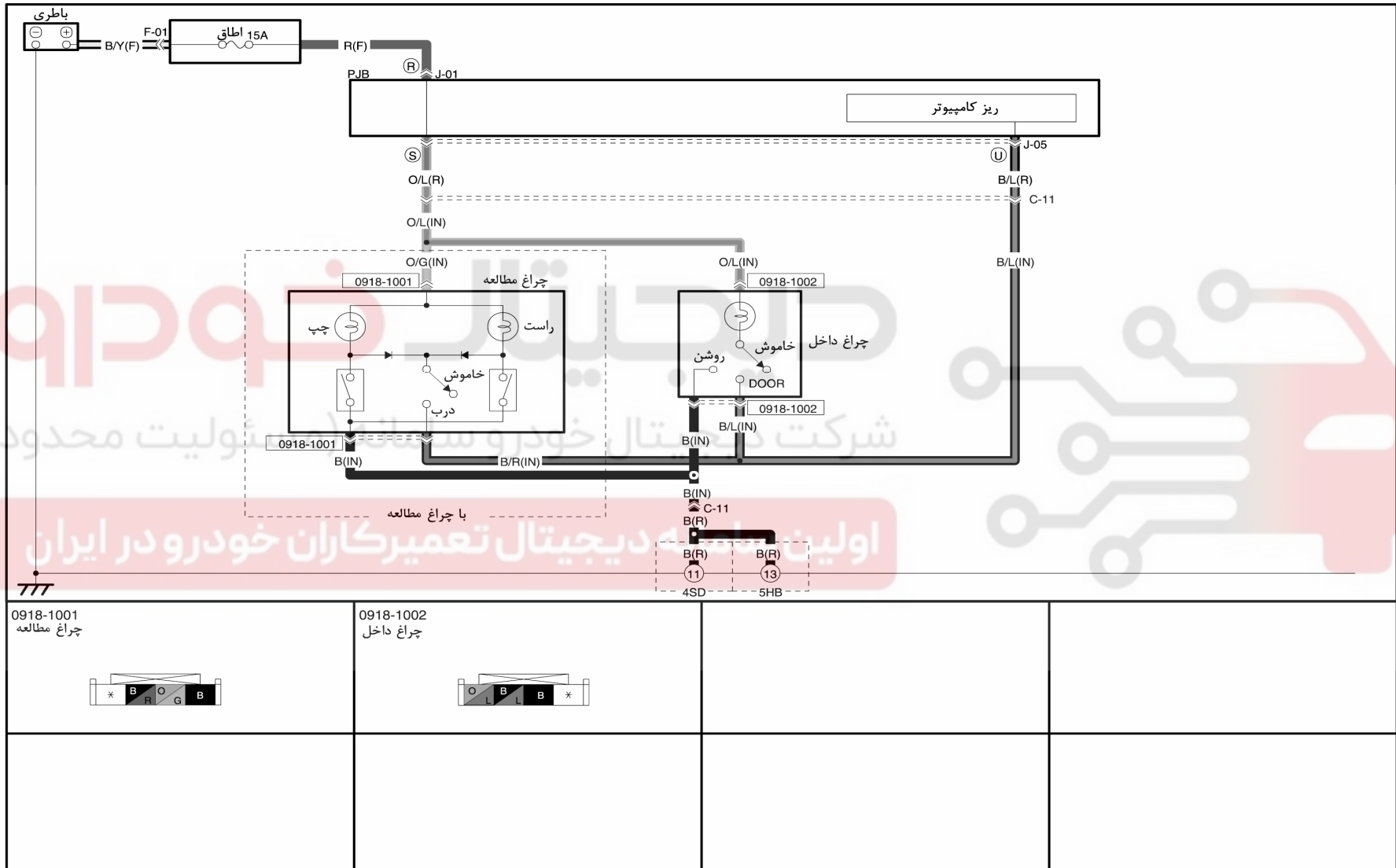

۱۳۸

0918-10

چراغ داخل / چراغ مطالعه

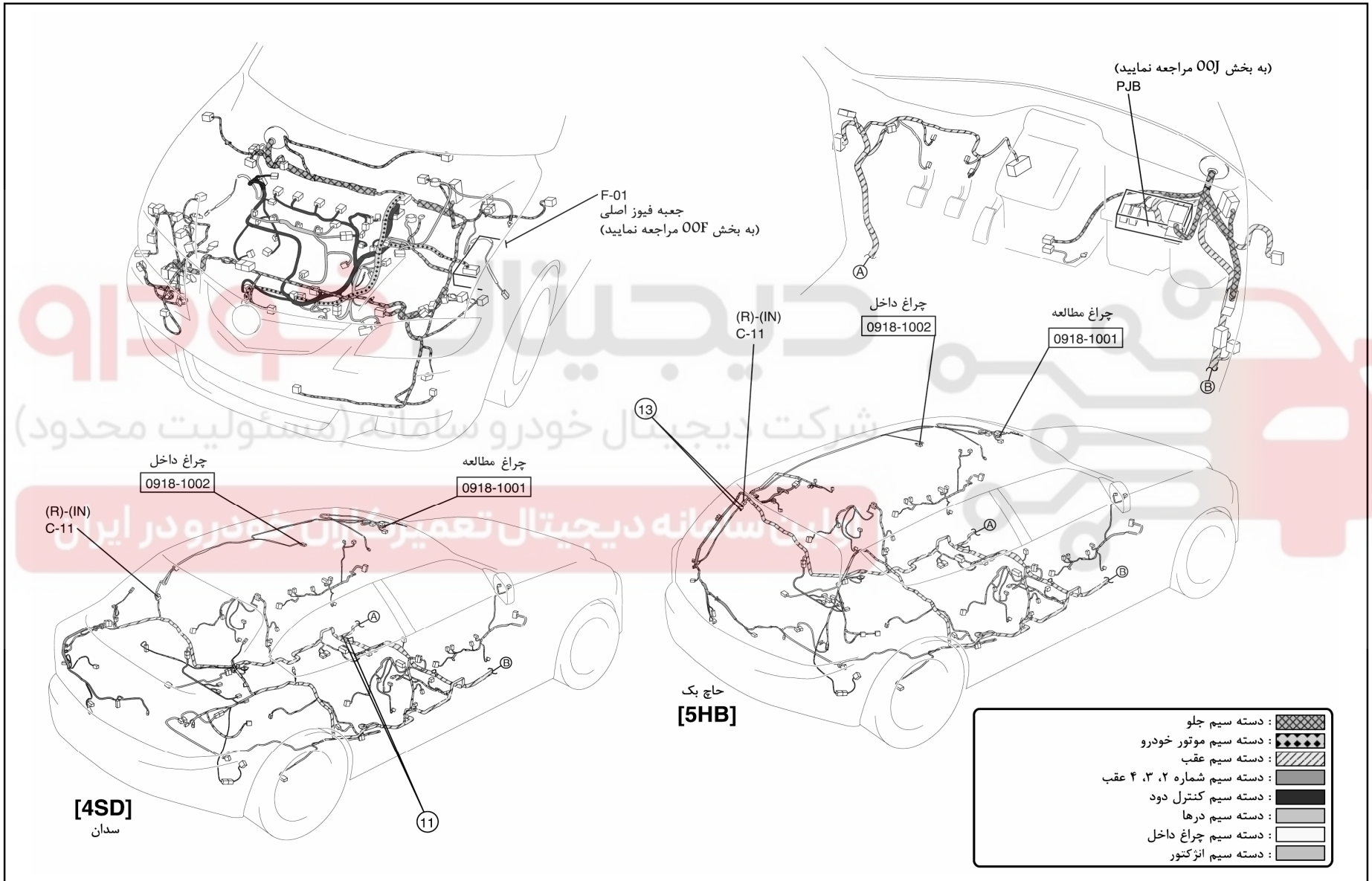

۱۳۹

0918-11

چراغ محفظه بار (هاچ بک) / چراغ صندوق عقب (سدان)

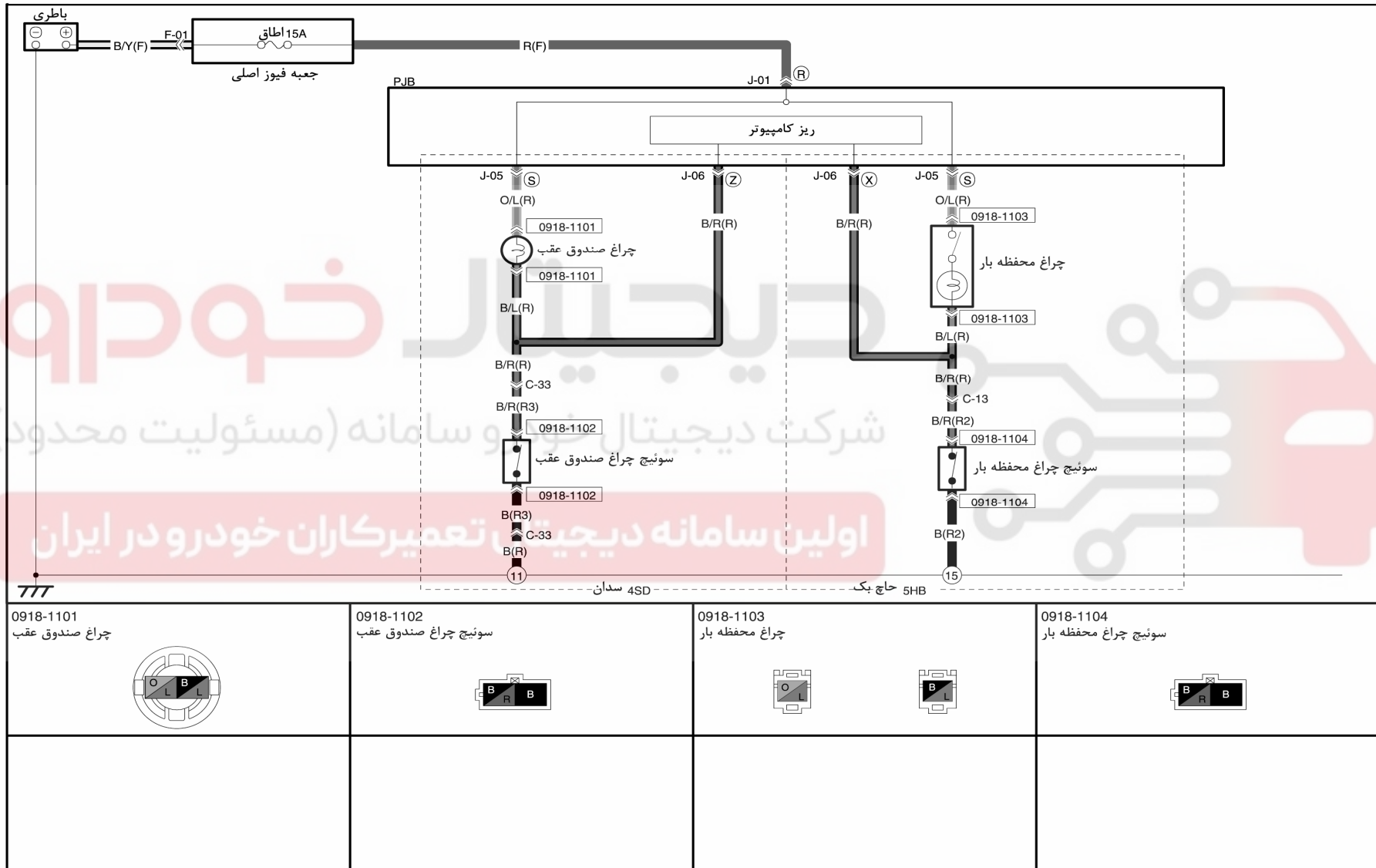

۱۴۰

0918-11

چراغ محفظه بار (هاچ بک) / چراغ صندوق عقب (سدان)

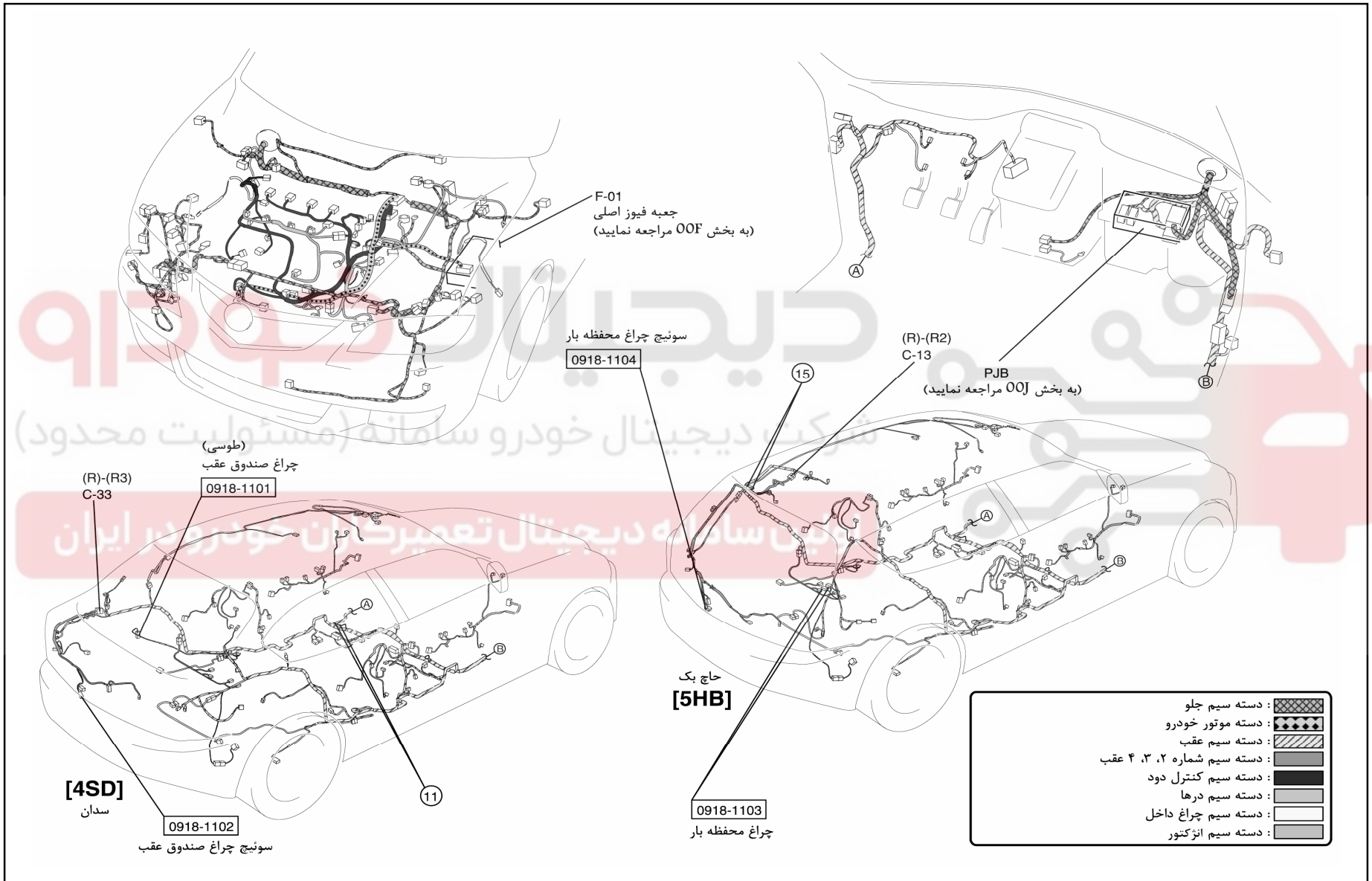

۱۴۱

0918-12a

روشنایی مجموعه داشبورد

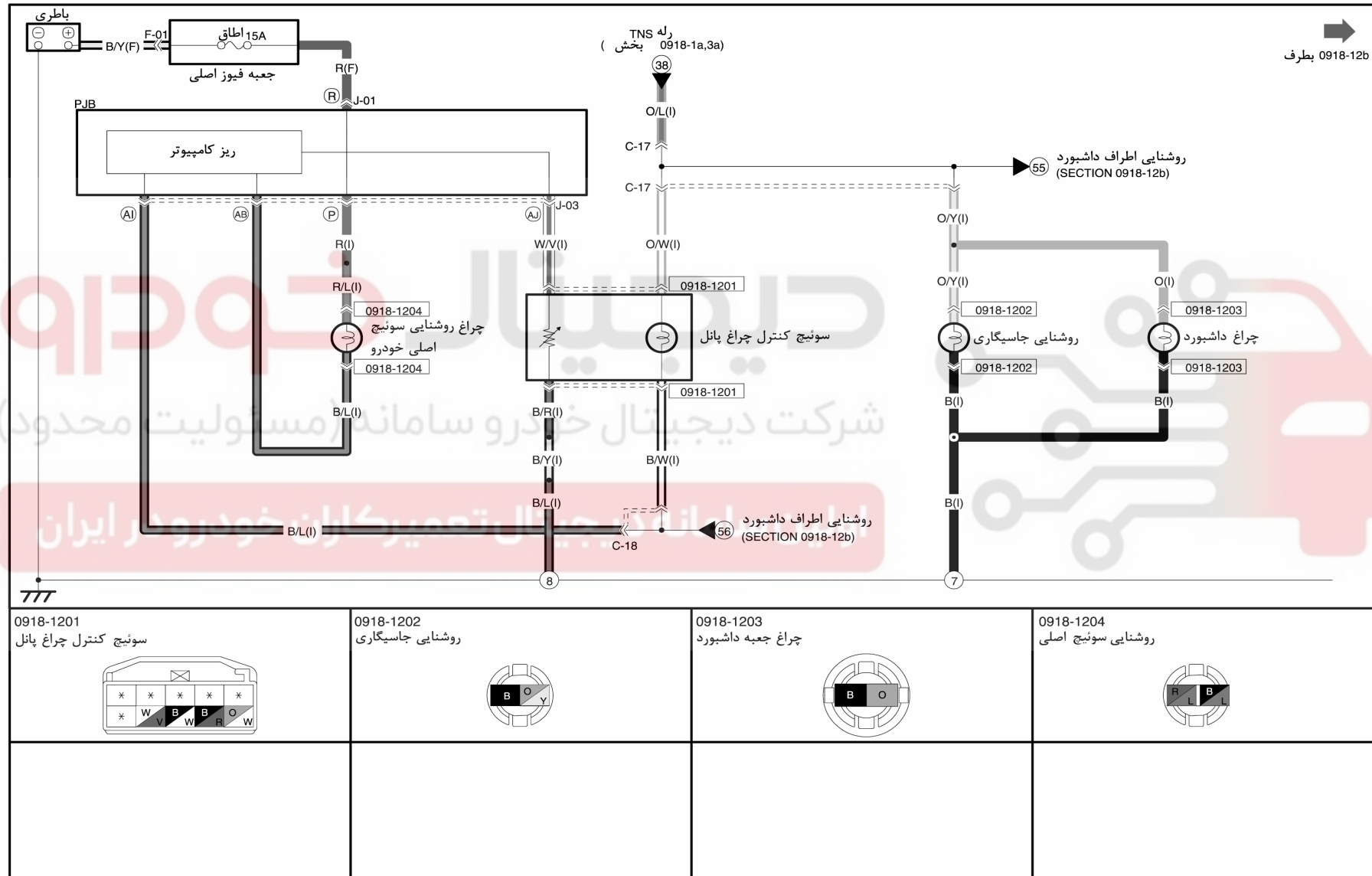

۱۴۲

0918-12a

روشنایی مجموعه داشبورد

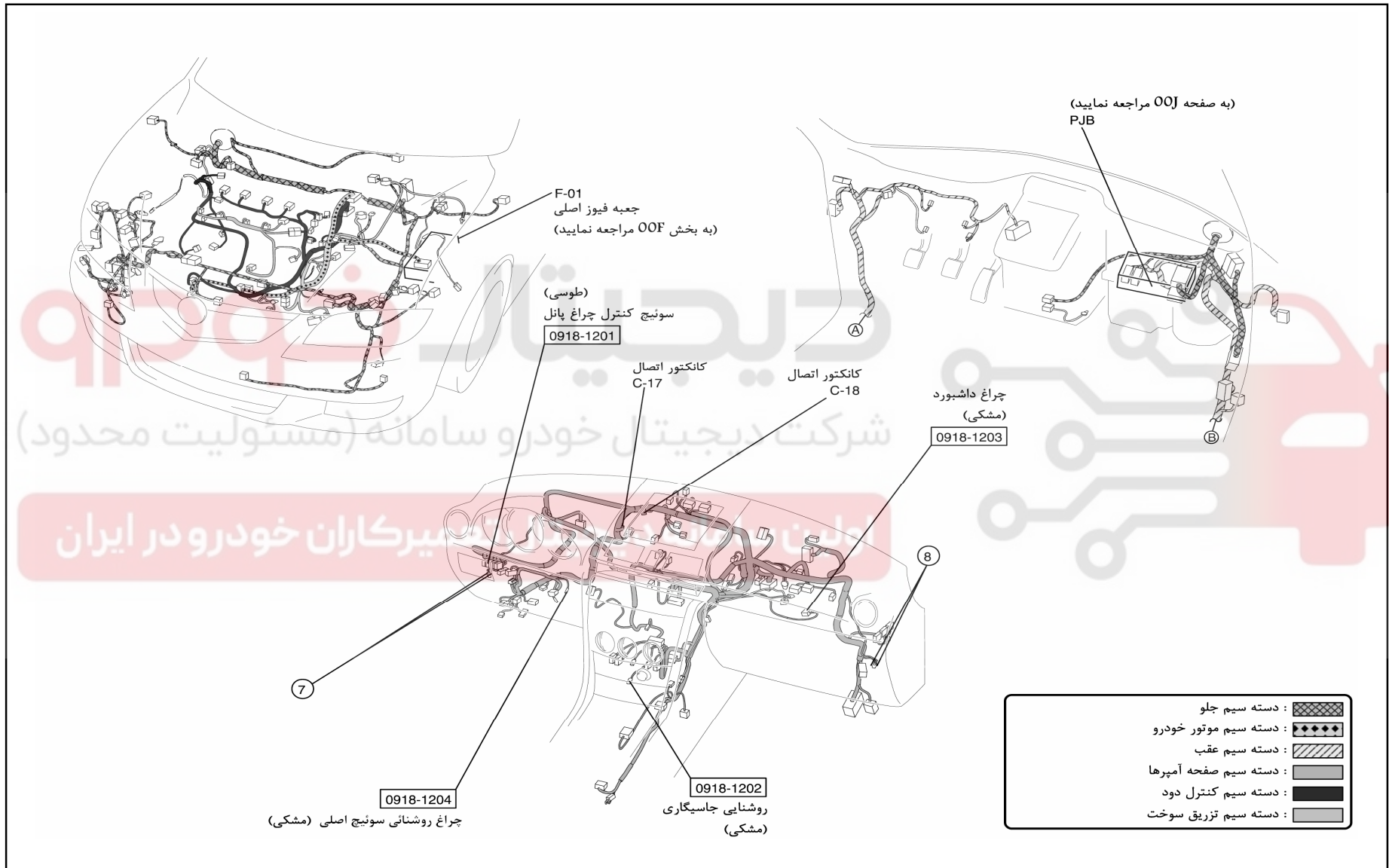

۱۴۳

0918-12b

روشنایی مجموعه داشبورد

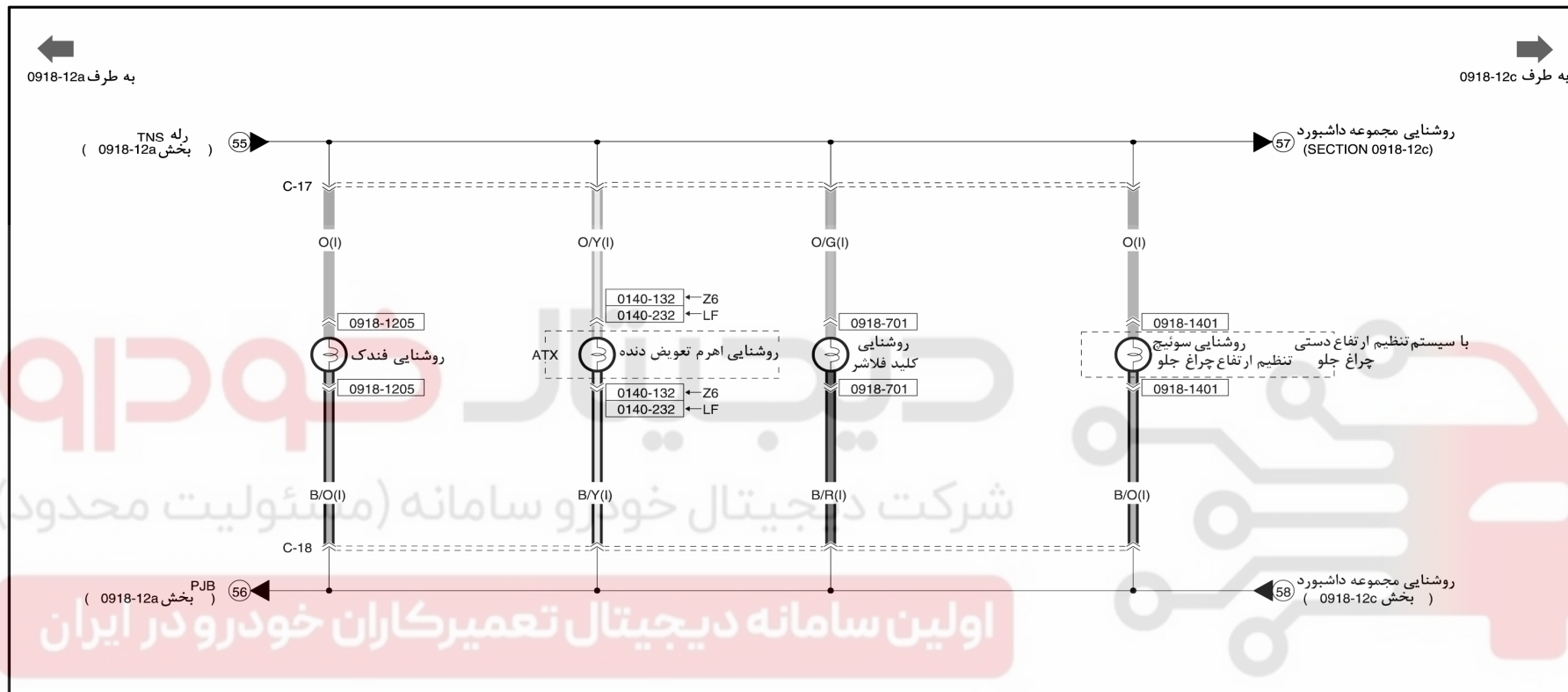

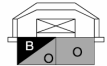
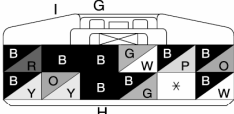
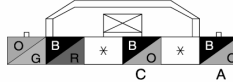
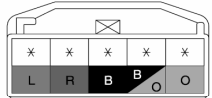
|   |  |  |  |
|---|--|--|--|
| <p>0918-1205<br/>روشنایی فنکد</p>  | <p>0140-132 ← Z6<br/>0140-232 ← LF<br/>روشنایی اهرم تعویض دنده</p>  | <p>0918-701<br/>روشنایی کلید فلاشر</p>  | <p>0918-1401<br/>روشنایی سوئیچ تنظیم ارتفاع چراغ جلو</p>  |
|   |  |  |  |

0918-12b

روشنایی مجموعه داشبورد

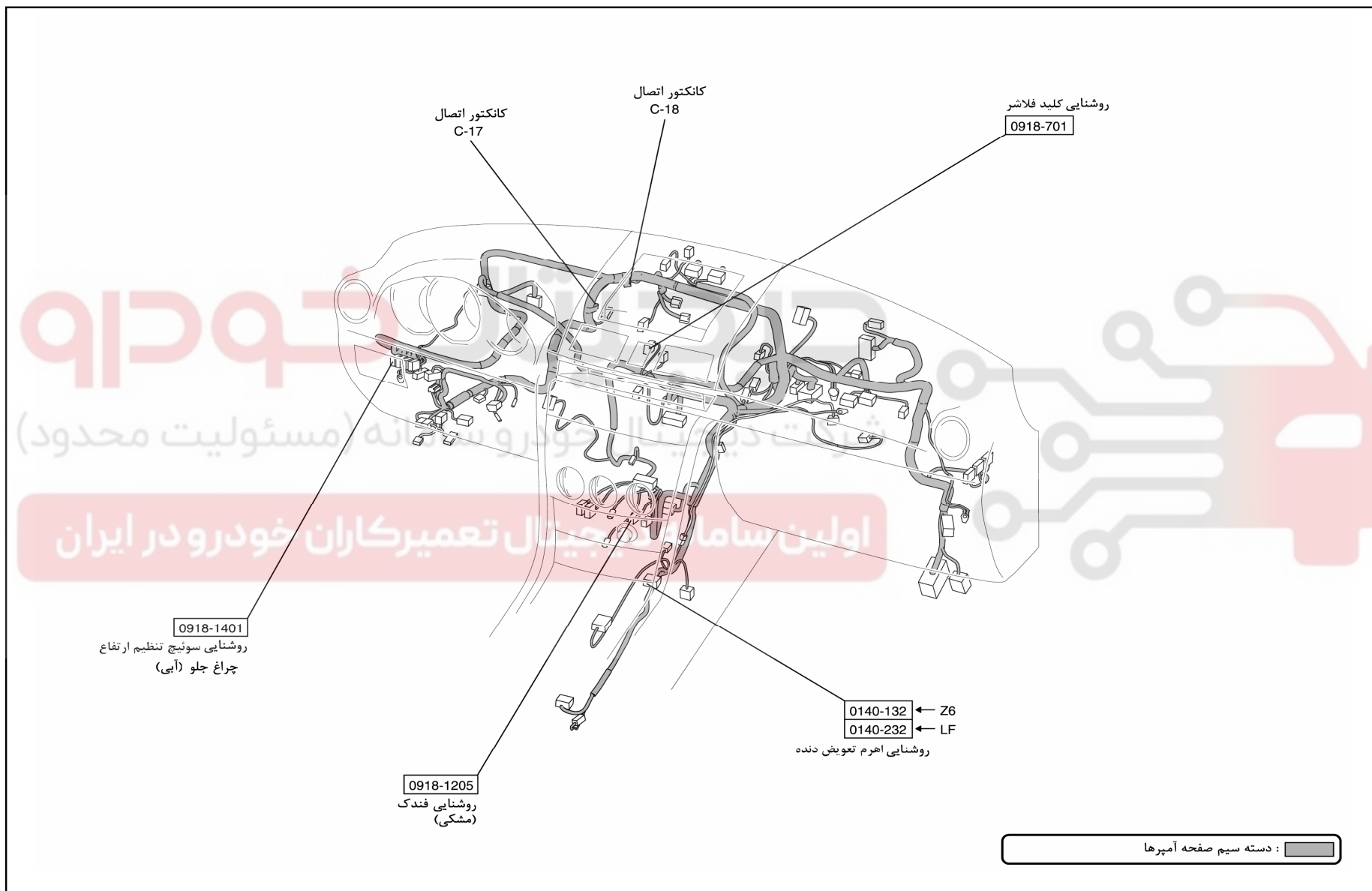

اولین سامانه دیجیتال تعمیرکاران خودرو در ایران

شرکت دیجیتال خودرو و سامانه (مسئولیت محدود)

0918-12c

روشنایی مجموعه داشبورد

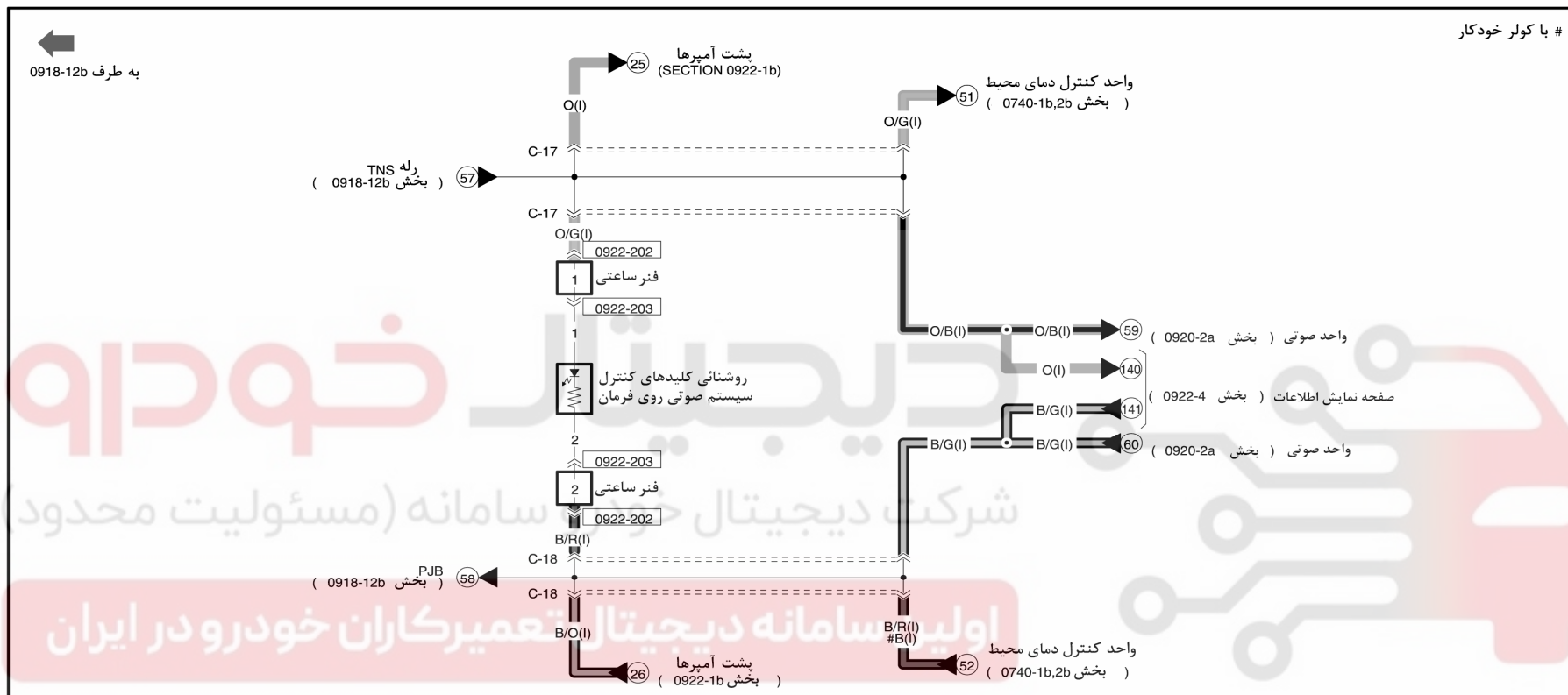

0922-202  
فنر ساعتی - دسته سیم پشت آمپرها  
(دسته سیم پشت آمپرها)

|   |   |   |    |   |    |   |
|---|---|---|----|---|----|---|
| * | * | W | BR | B | O  | G |
| G | B | G | *  | * | BR | B |

(فنر ساعت)

|   |   |   |   |    |    |
|---|---|---|---|----|----|
| 1 | 2 | 3 | 4 | *  | *  |
| 7 | 8 | * | * | 11 | 12 |

پایه های این کانکتور شماره گذاری شده است

0922-203  
روشنایی کلیدهای کنترل سیستم صوتی روی فرمان

|   |   |   |   |   |   |   |   |
|---|---|---|---|---|---|---|---|
| 7 | 8 | 2 | 1 | 3 | 4 | * | * |
|---|---|---|---|---|---|---|---|

پایه های این کانکتور شماره گذاری شده اند

۱۴۶

0918-12c

روشنایی مجموعه داشبورد

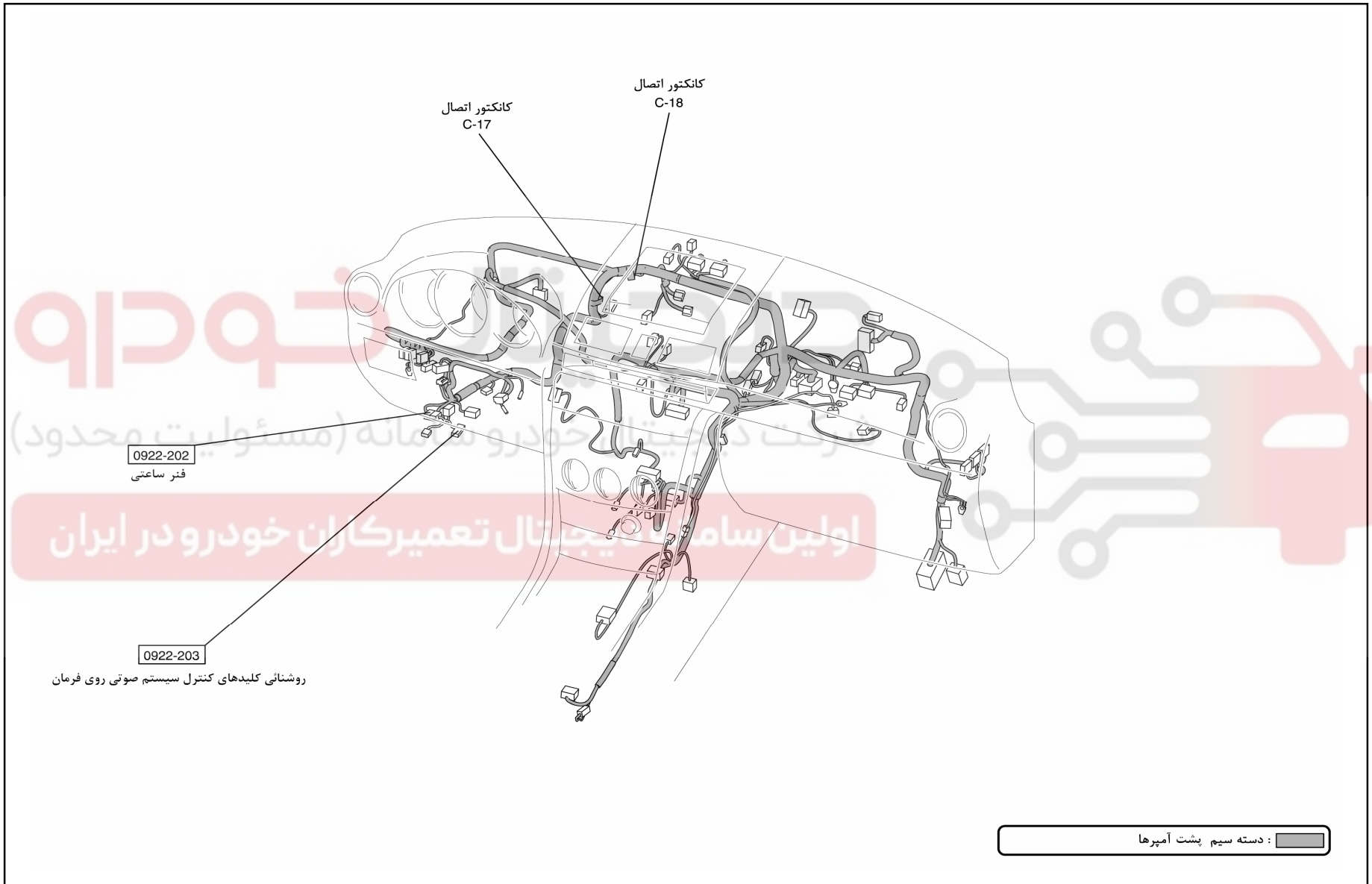

0918-14

سیستم تنظیم ارتفاع چراغ جلو

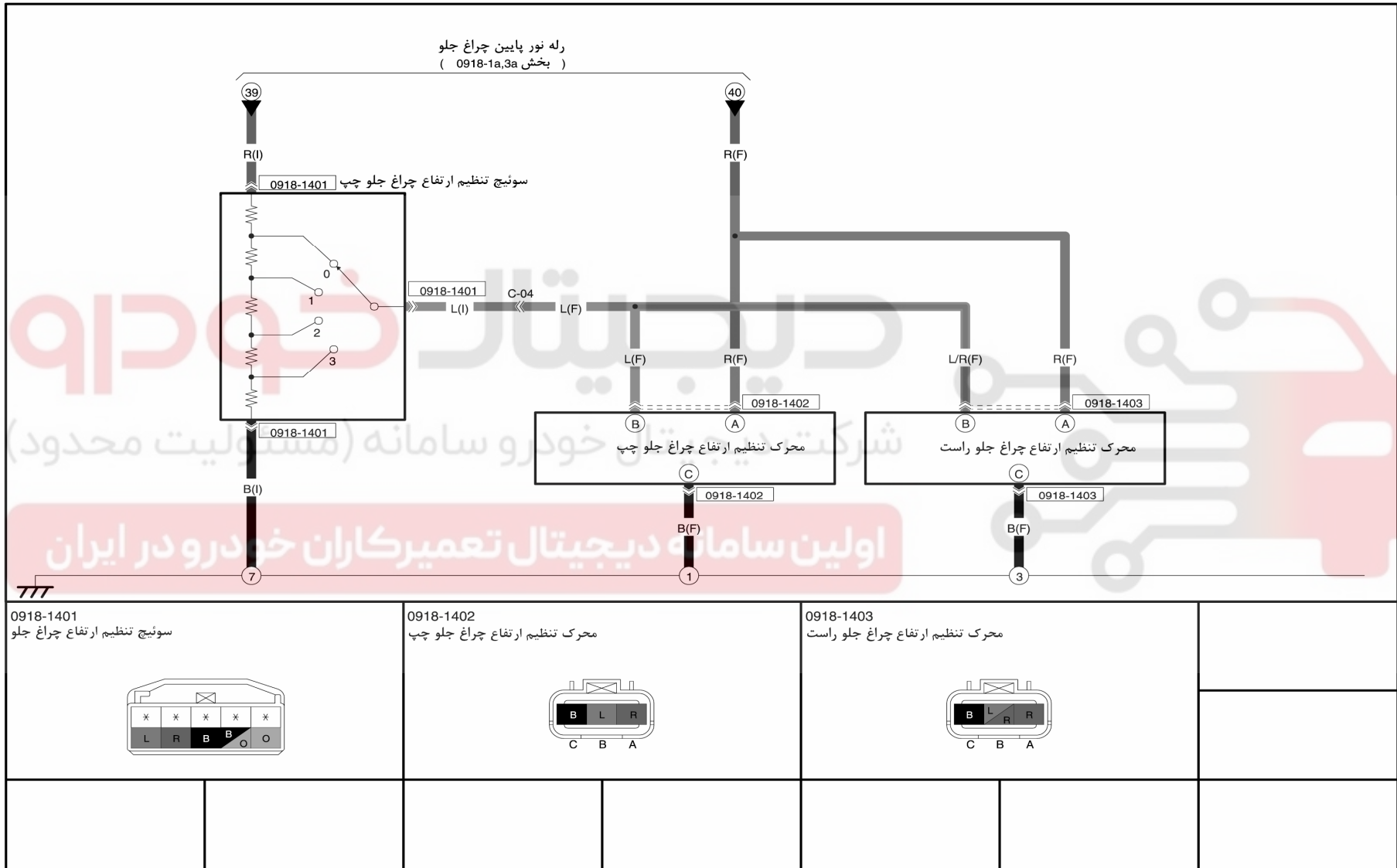

۱۴۸

0918-14

سیستم تنظیم ارتفاع چراغ جلو

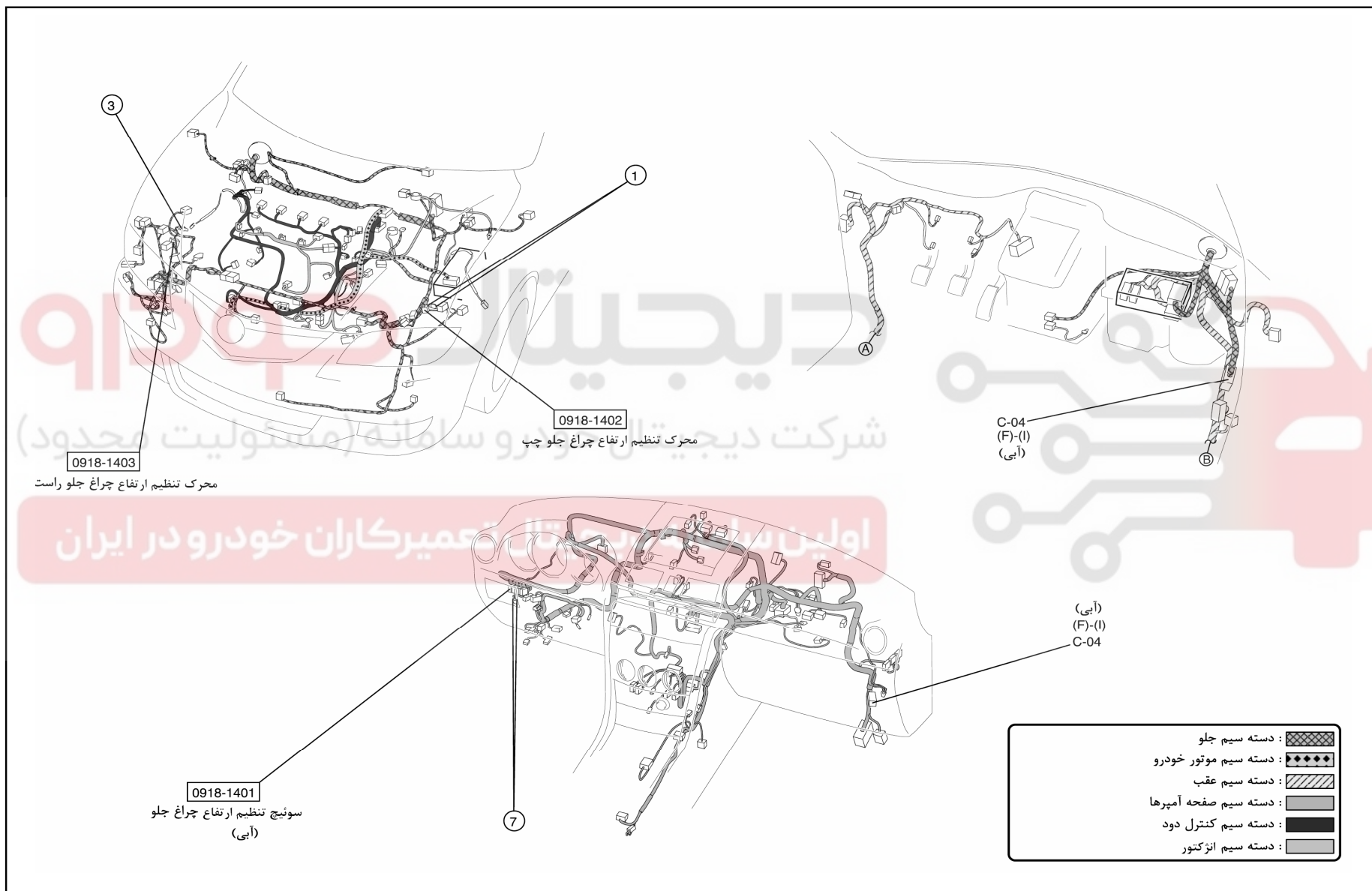

۱۴۹

0919-1a

برف پاک کن و شیشه شوی شیشه جلو

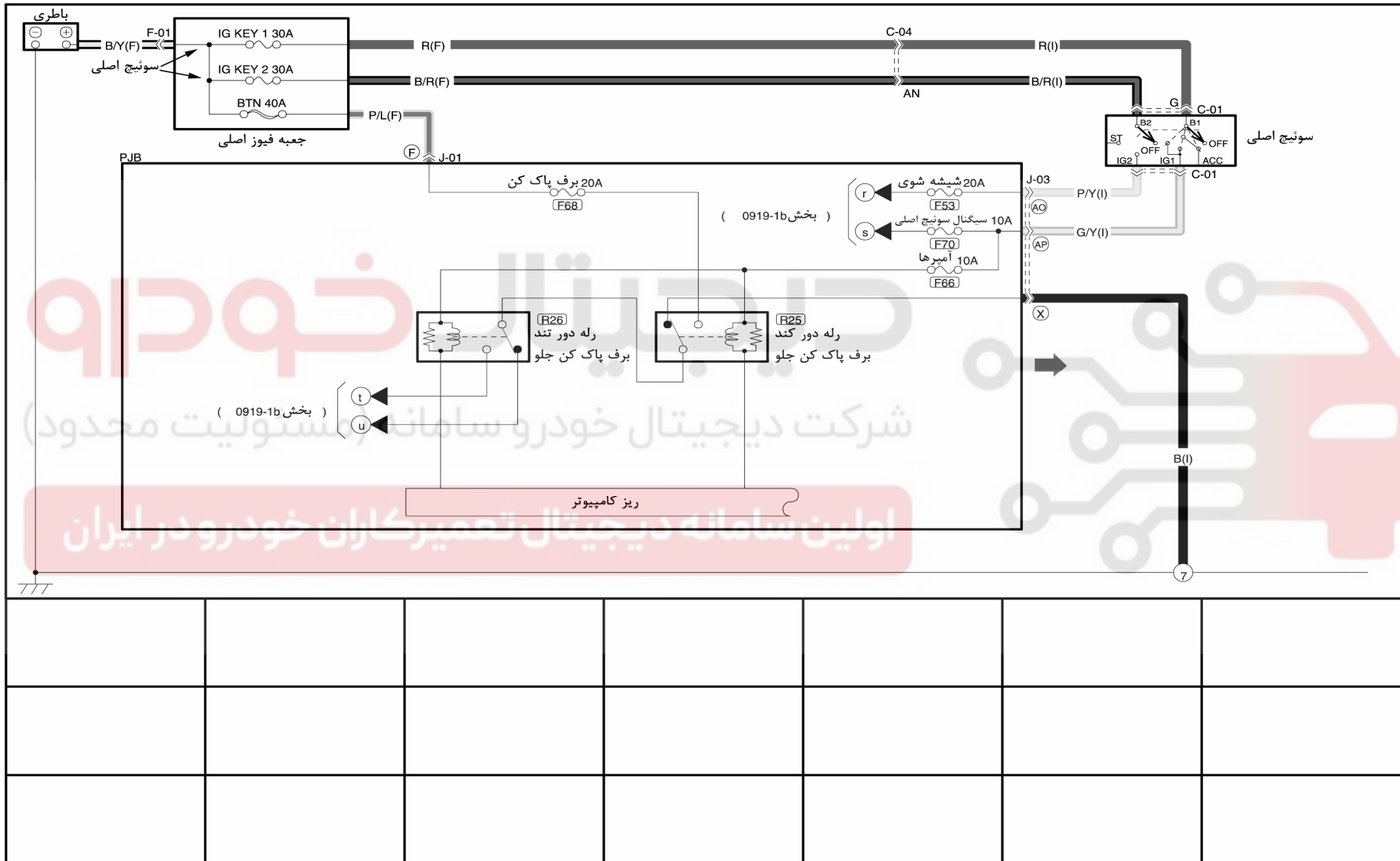

۱۵۰

0919-1a

برف پاک کن و شیشه شوی شیشه جلو

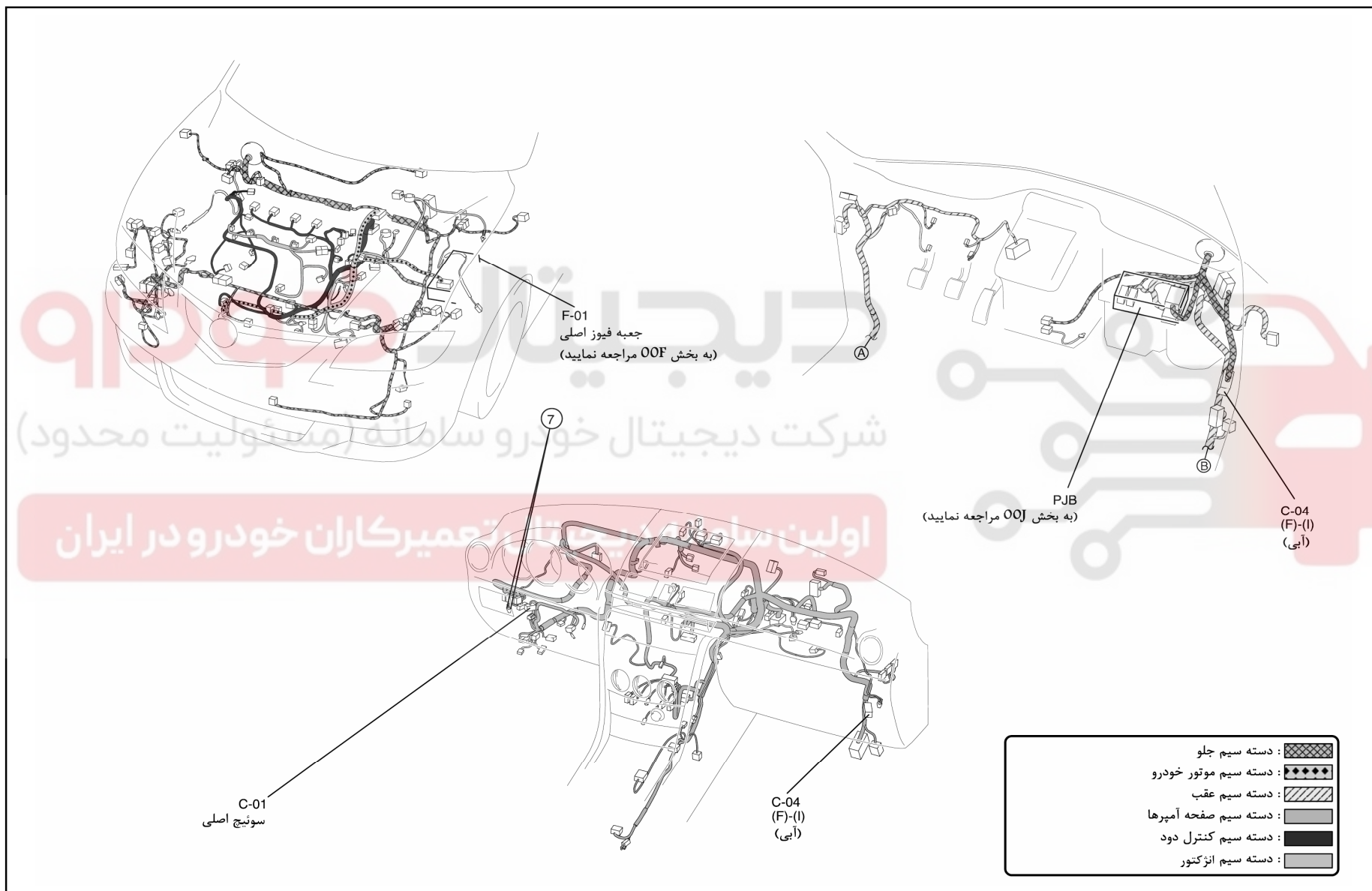

۱۵۱

0919-1b

برف پاک کن و شیشه شوی شیشه جلو

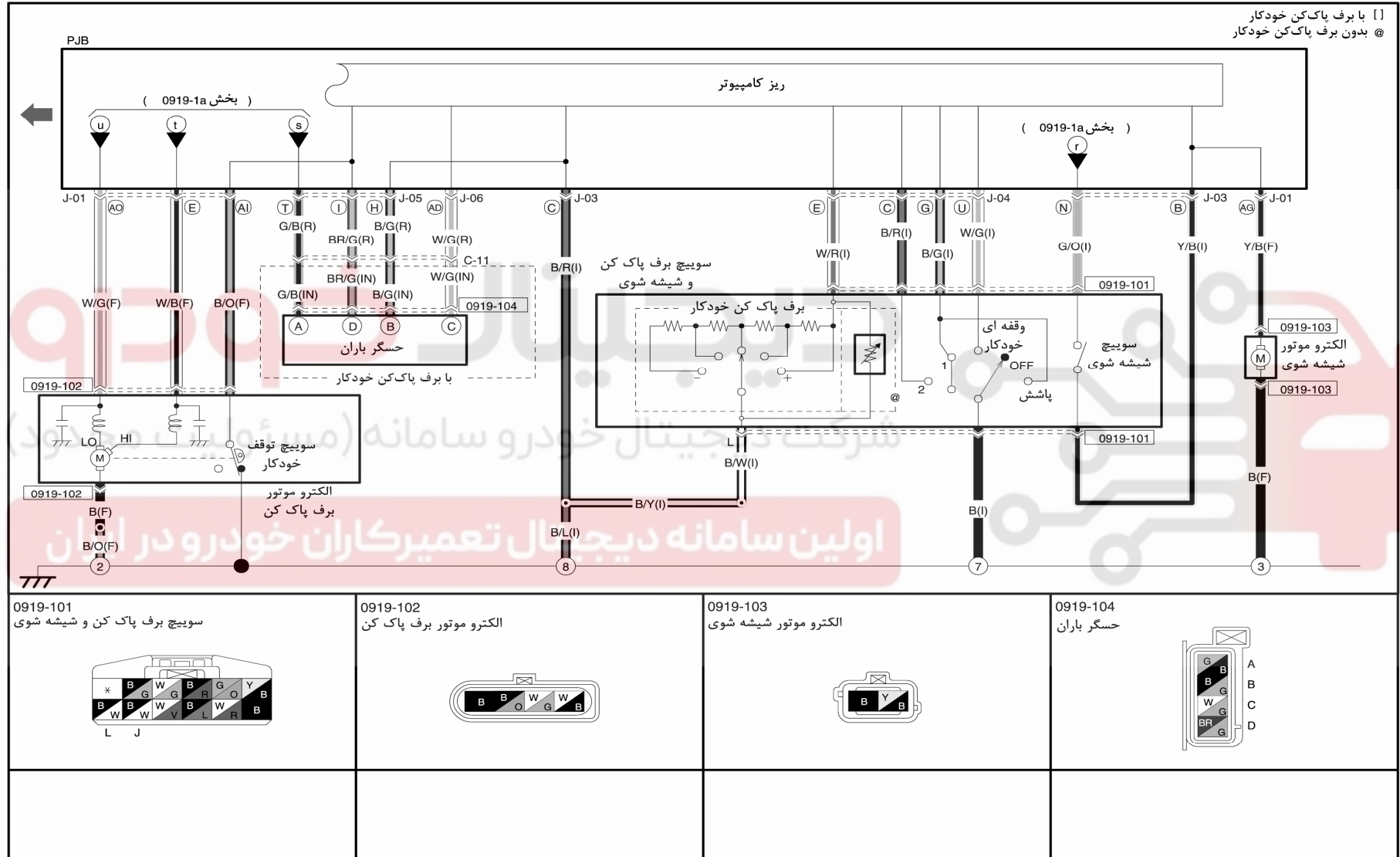

0919-2

برف پاک کن و شیشه شوی شیشه جلو

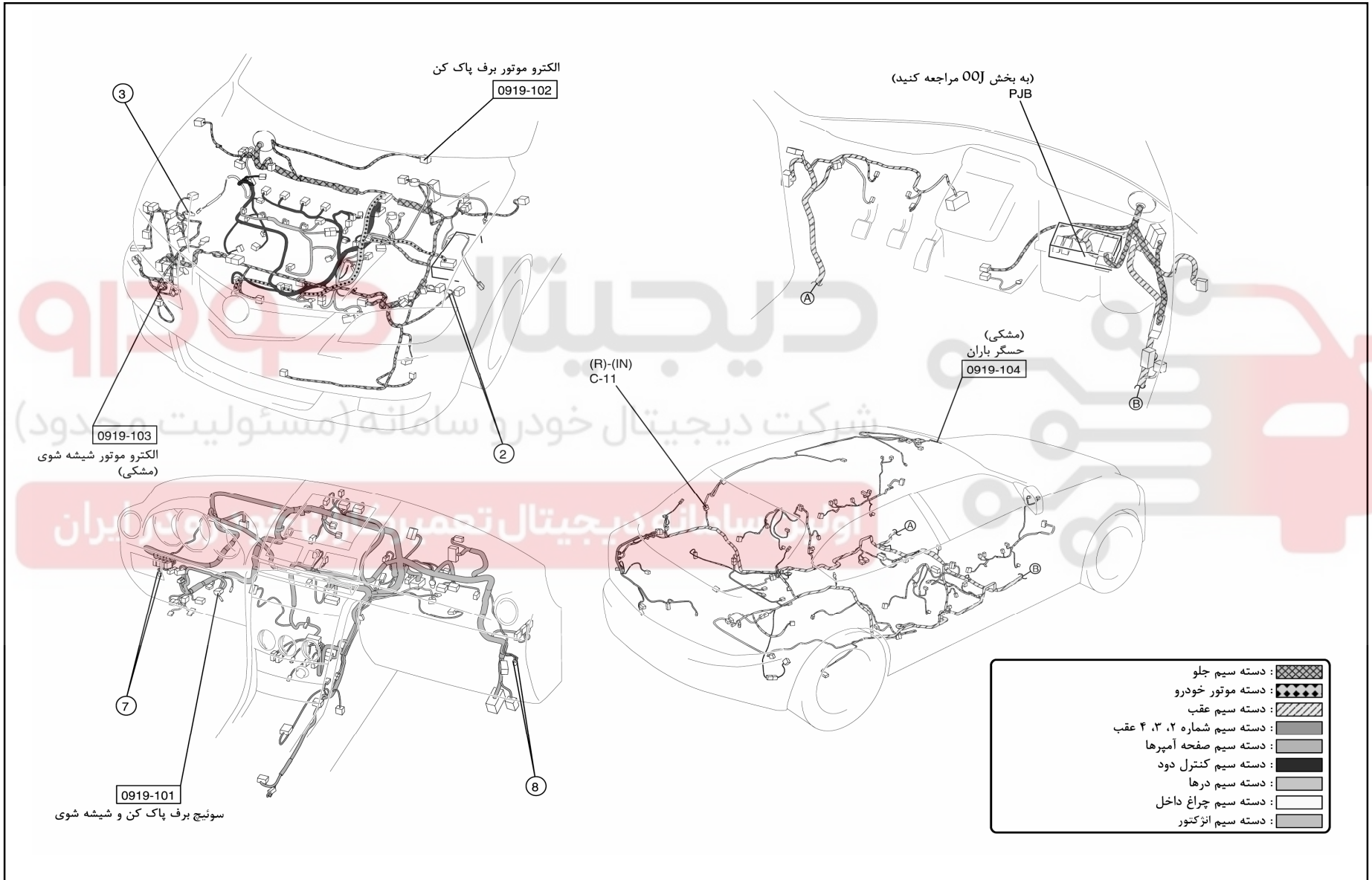



0919-2

برف پاک کن و شیشه شوی عقب

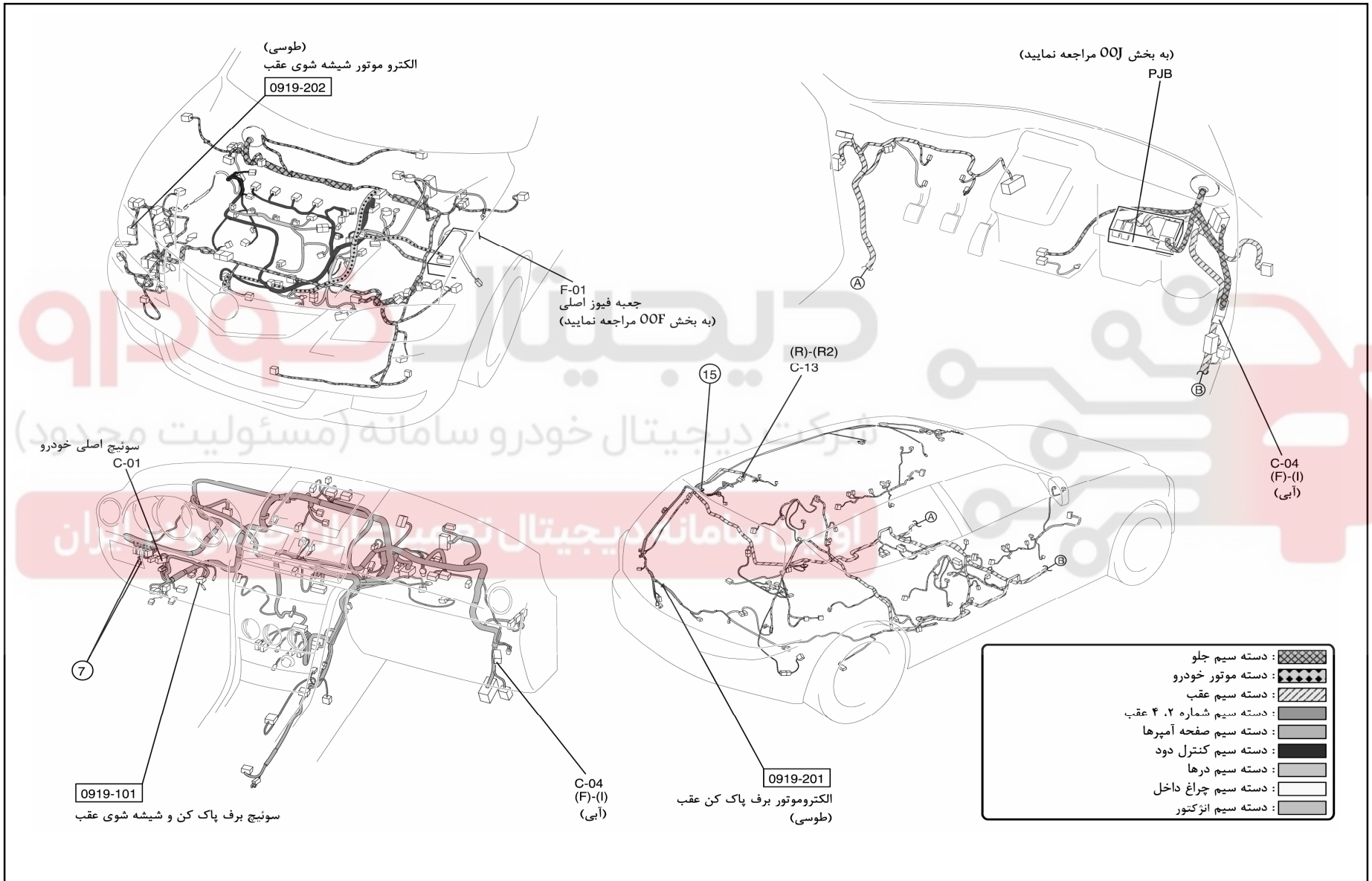



0920-1

فندک

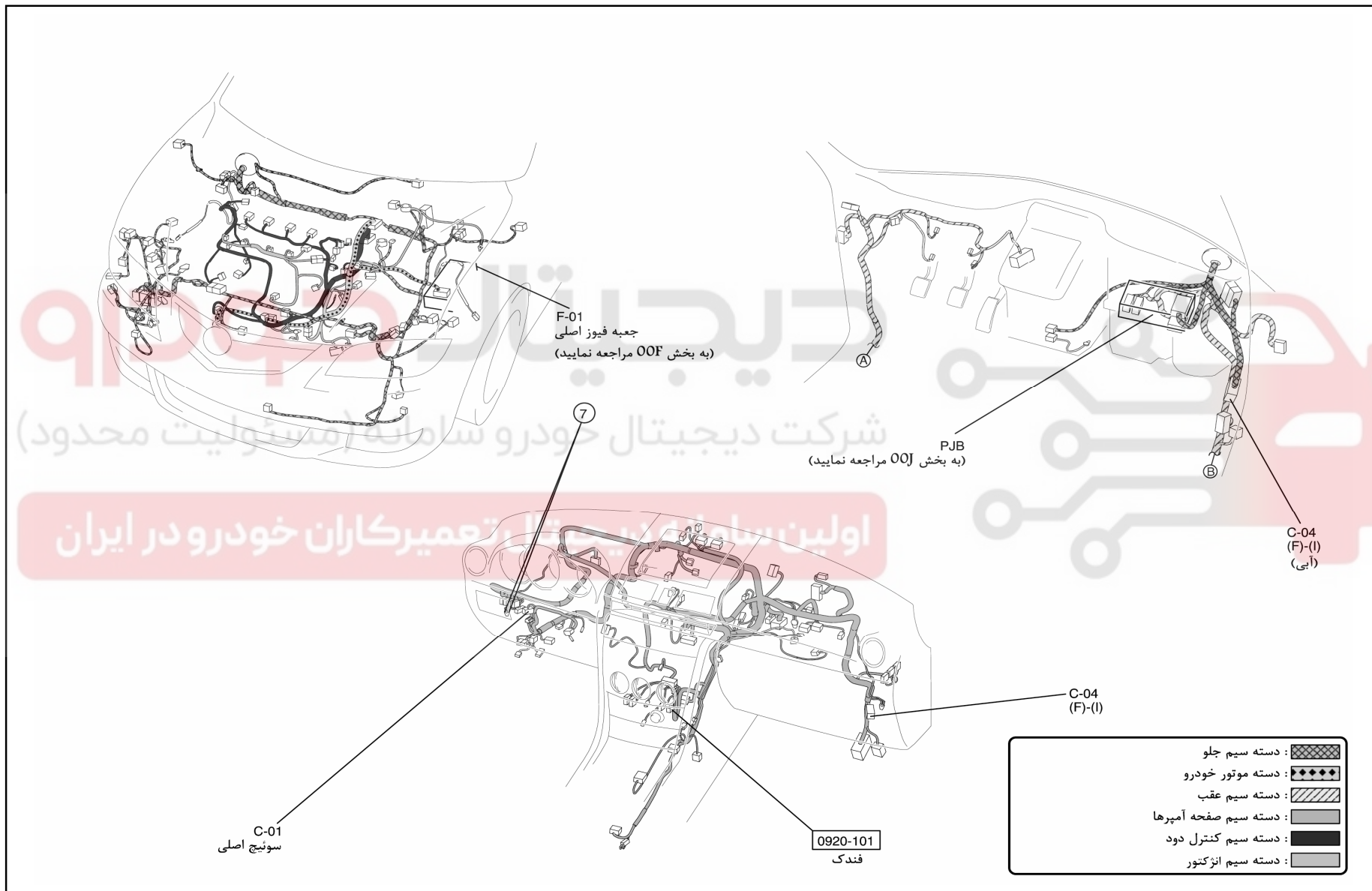

۱۵۷

0920-2a

سیستم صوتی

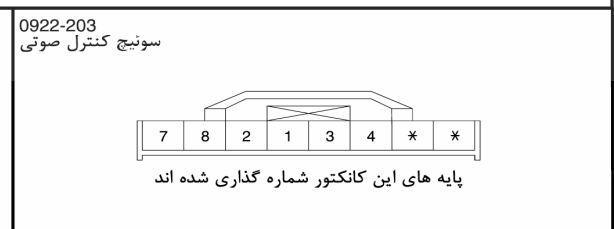
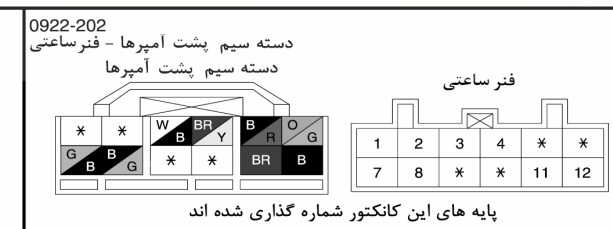
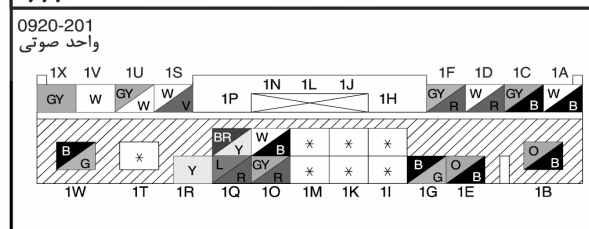
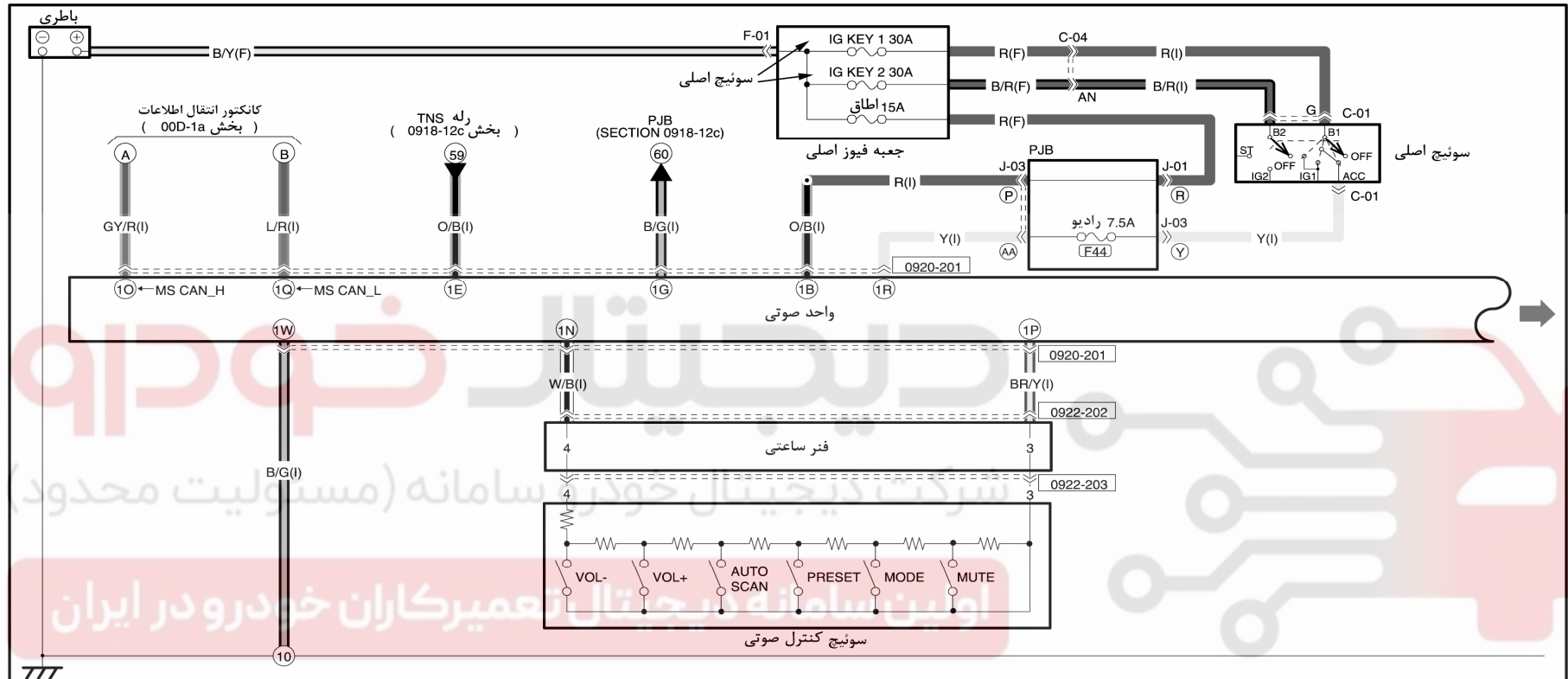

0920-2a

سیستم صوتی

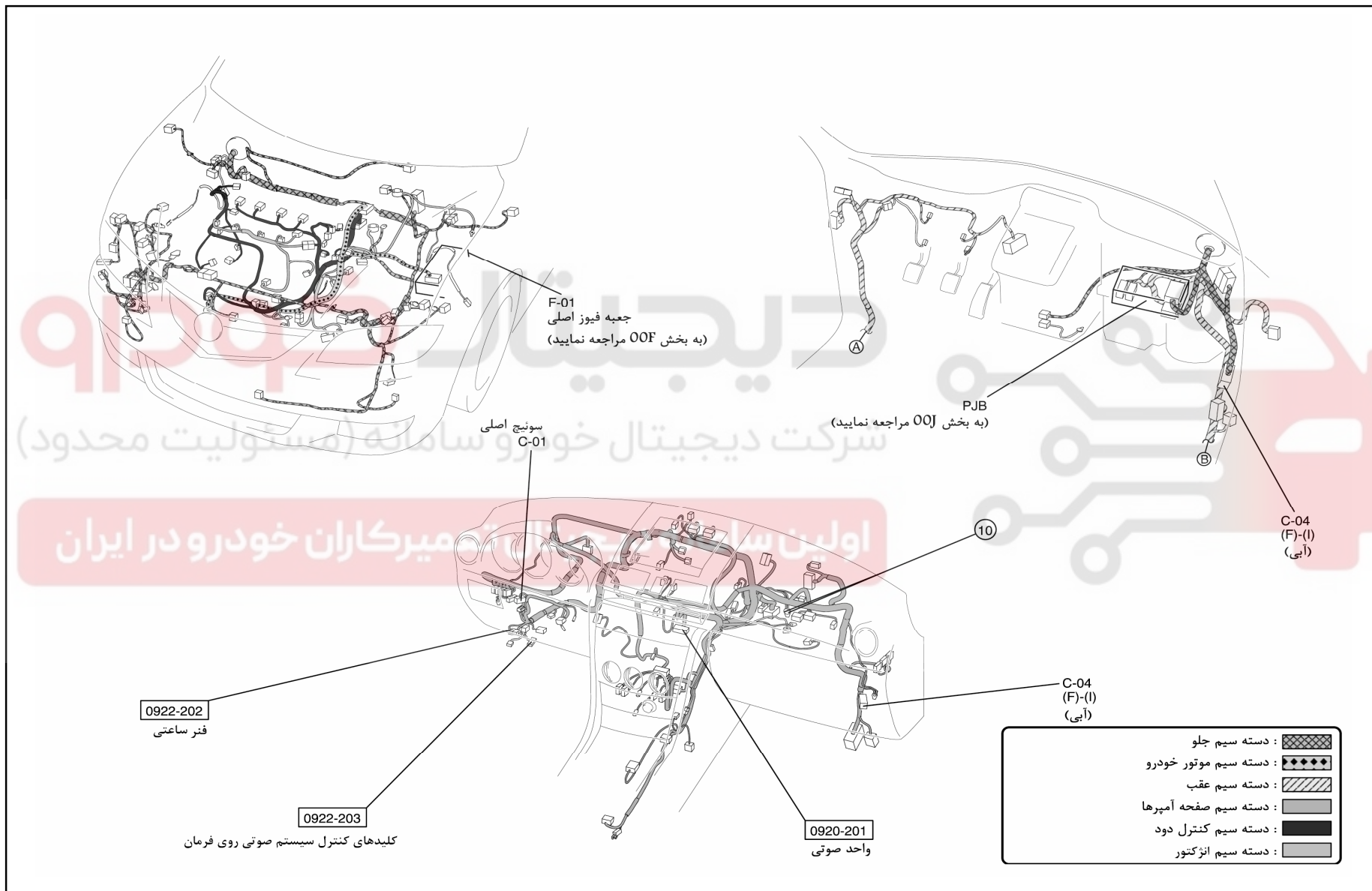

۱۵۹

0920-2b

سیستم صوتی

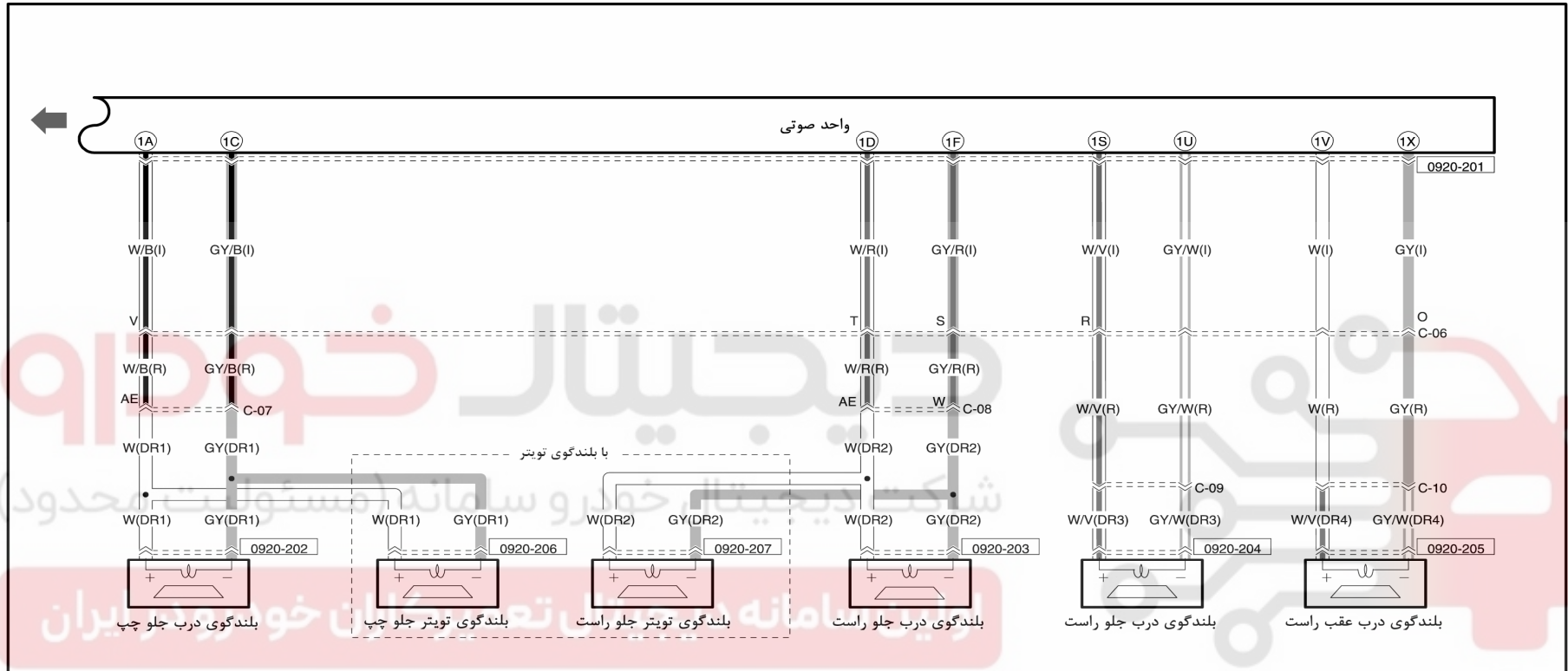

۱۶۰

|                               |  |  |  |
|-------------------------------|--|--|--|
| <p>0920-201<br/>واحد صوتی</p> | <p>0920-202<br/>بلندگوی درب جلو چپ</p>   | <p>0920-203<br/>بلندگوی درب جلو راست</p> | <p>0920-204<br/>بلندگوی درب عقب چپ</p>     |
|                               | <p>0920-205<br/>بلندگوی درب عقب راست</p> | <p>0920-206<br/>بلندگوی تویتر جلو چپ</p> | <p>0920-207<br/>بلندگوی تویتر جلو راست</p> |



0922-1a

پشت آمپر

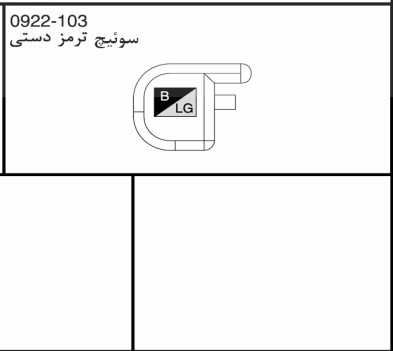
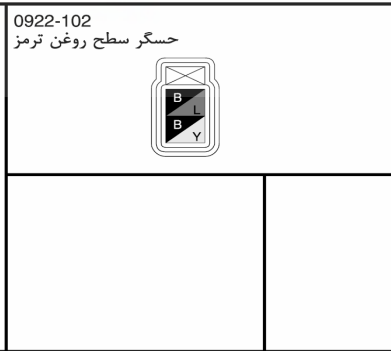
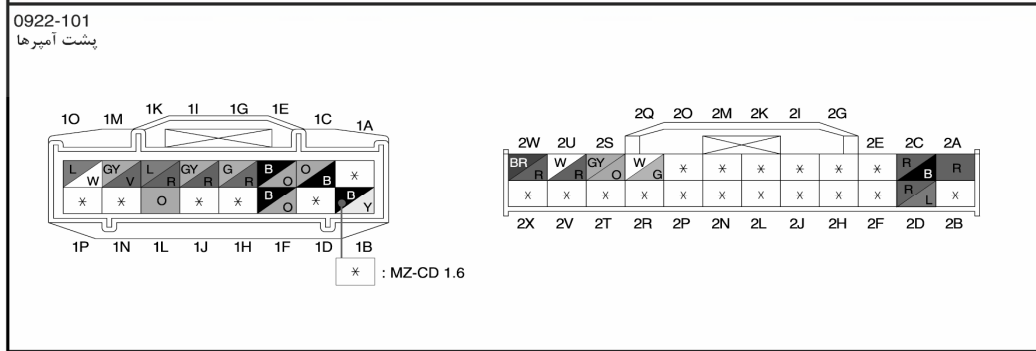
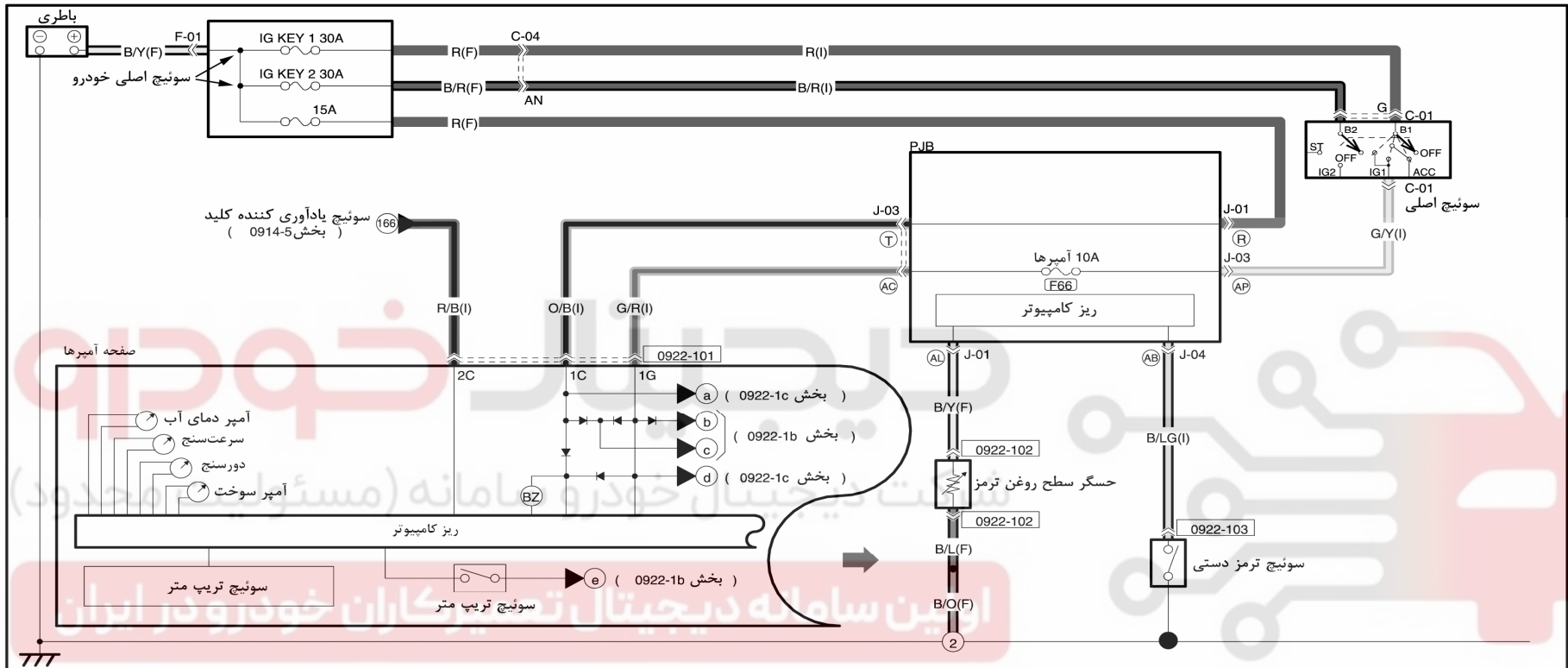

۱۶۲

0922-1a

پشت آمپر

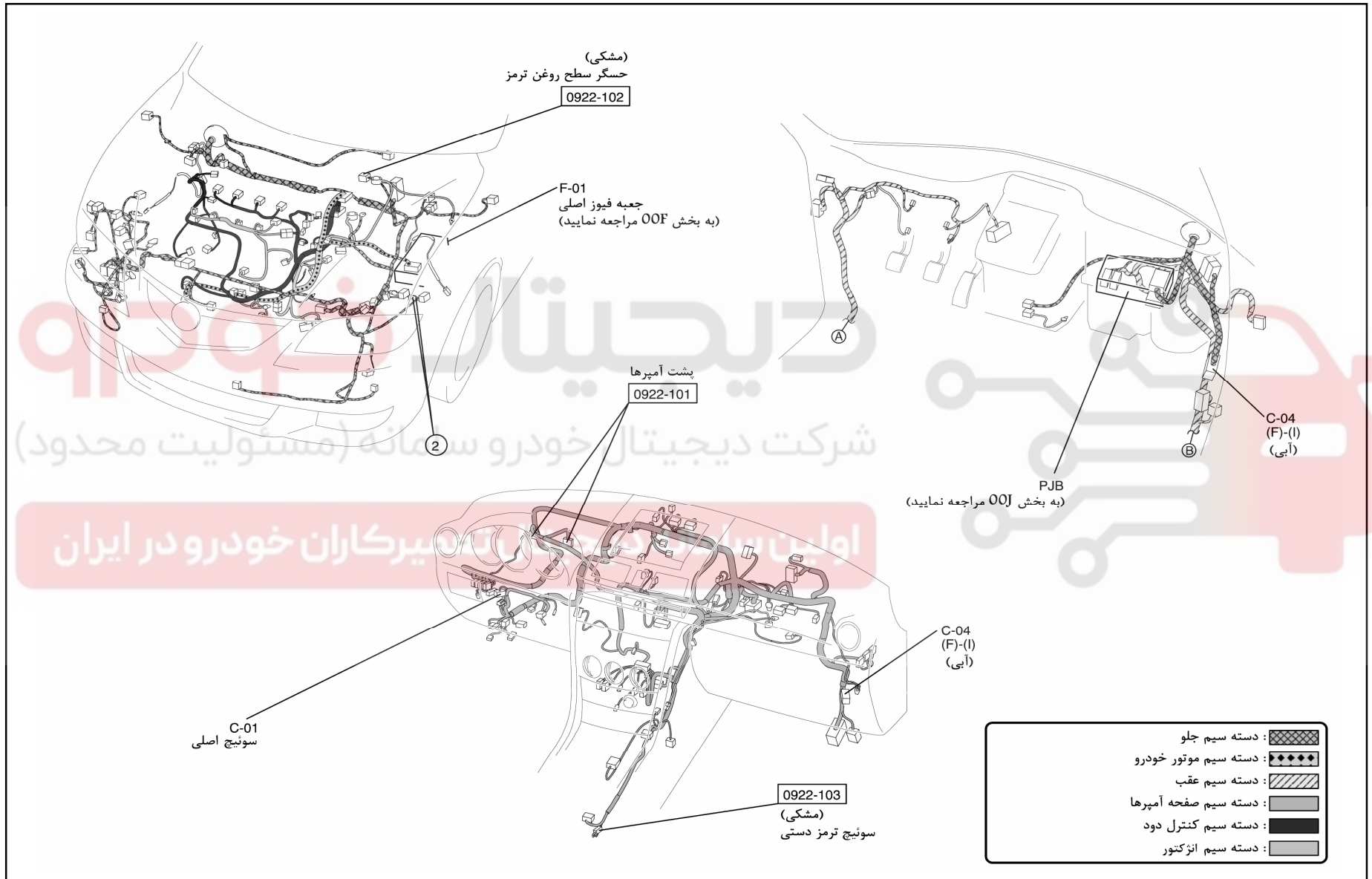

دیجیتال خودرو

شرکت دیجیتال خودرو سامانه (مسئولیت محدود)

اولین سیستم سونج در ایران

۱۶۳

0922-1b

پشت آمپر

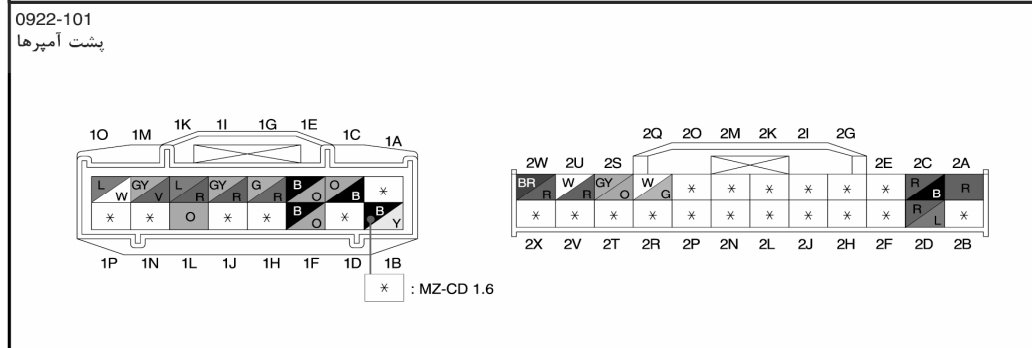
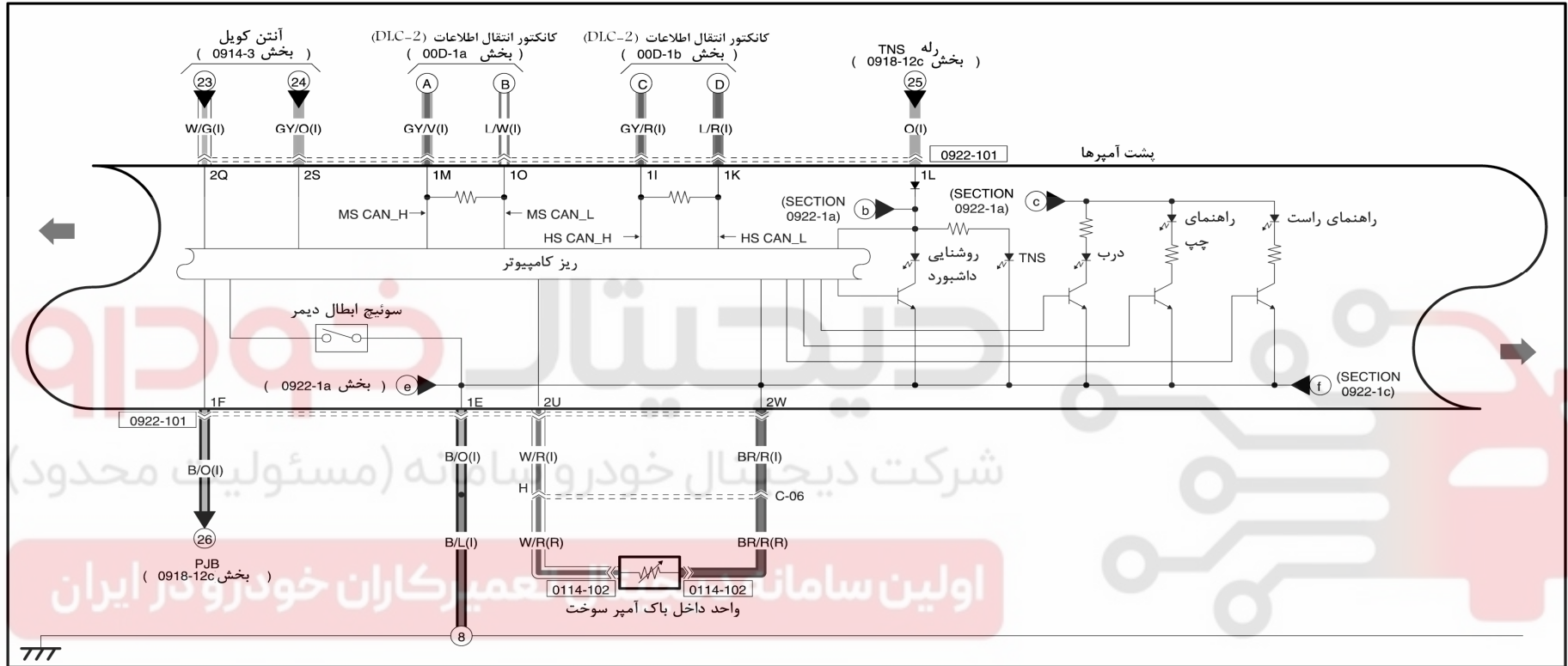

۱۶۴

0922-1b

پشت آمپر

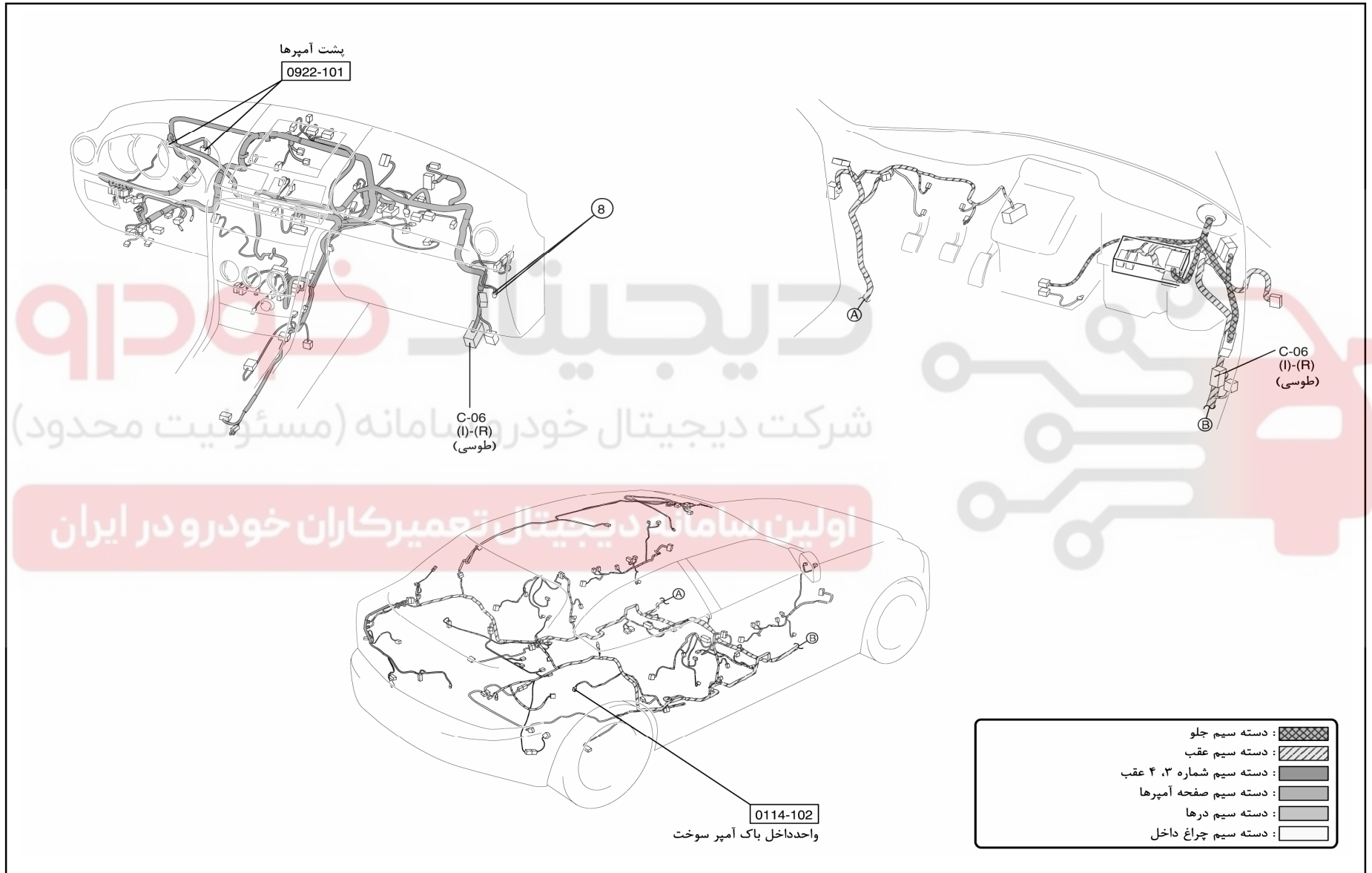

دیجیتال خودرو

شرکت دیجیتال خودرو سامانه (مسئولیت محدود)

اولین سامانه دیجیتال تعمیرکاران خودرو در ایران

0922-1c

پشت آمپر

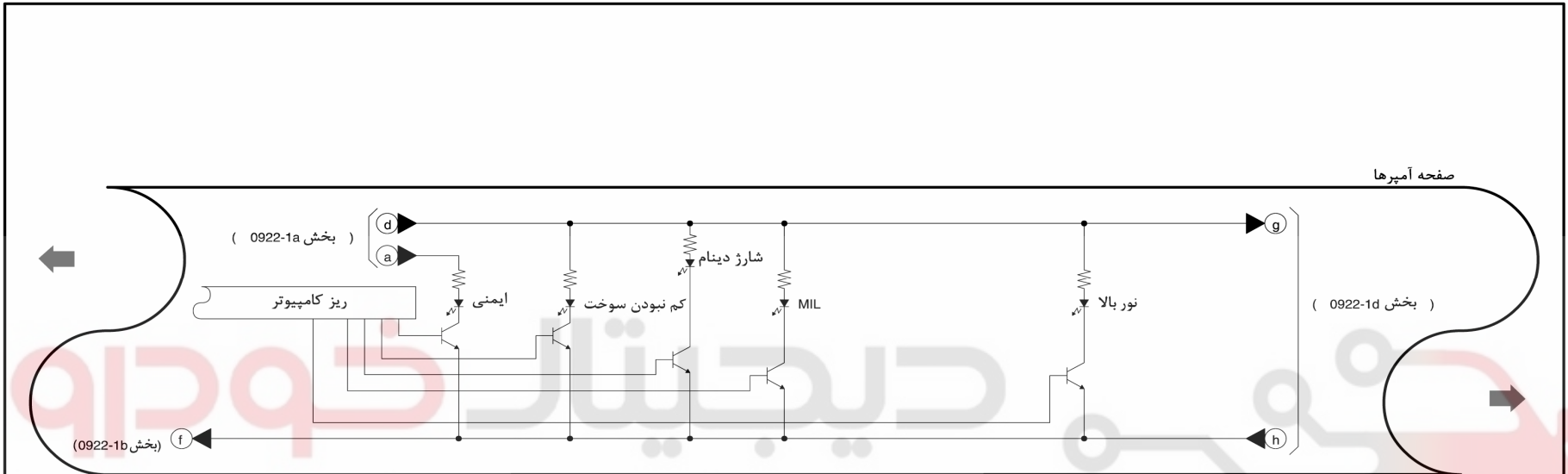

شرکت دیجیتال خودرو سامانه (مسئولیت محدود)

اولین سامانه دیجیتال تعمیرکاران خودرو در ایران

|     |  |  |  |  |  |  |
|-----|--|--|--|--|--|--|
| 777 |  |  |  |  |  |  |
|     |  |  |  |  |  |  |
|     |  |  |  |  |  |  |

۱۶۱

0922-1c

پشت آمپر



خودرو

اولین سامانه دیجیتال تعمیرکاران خودرو سامانه (مسئولیت محدود)



0922-1d

پشت آمپر

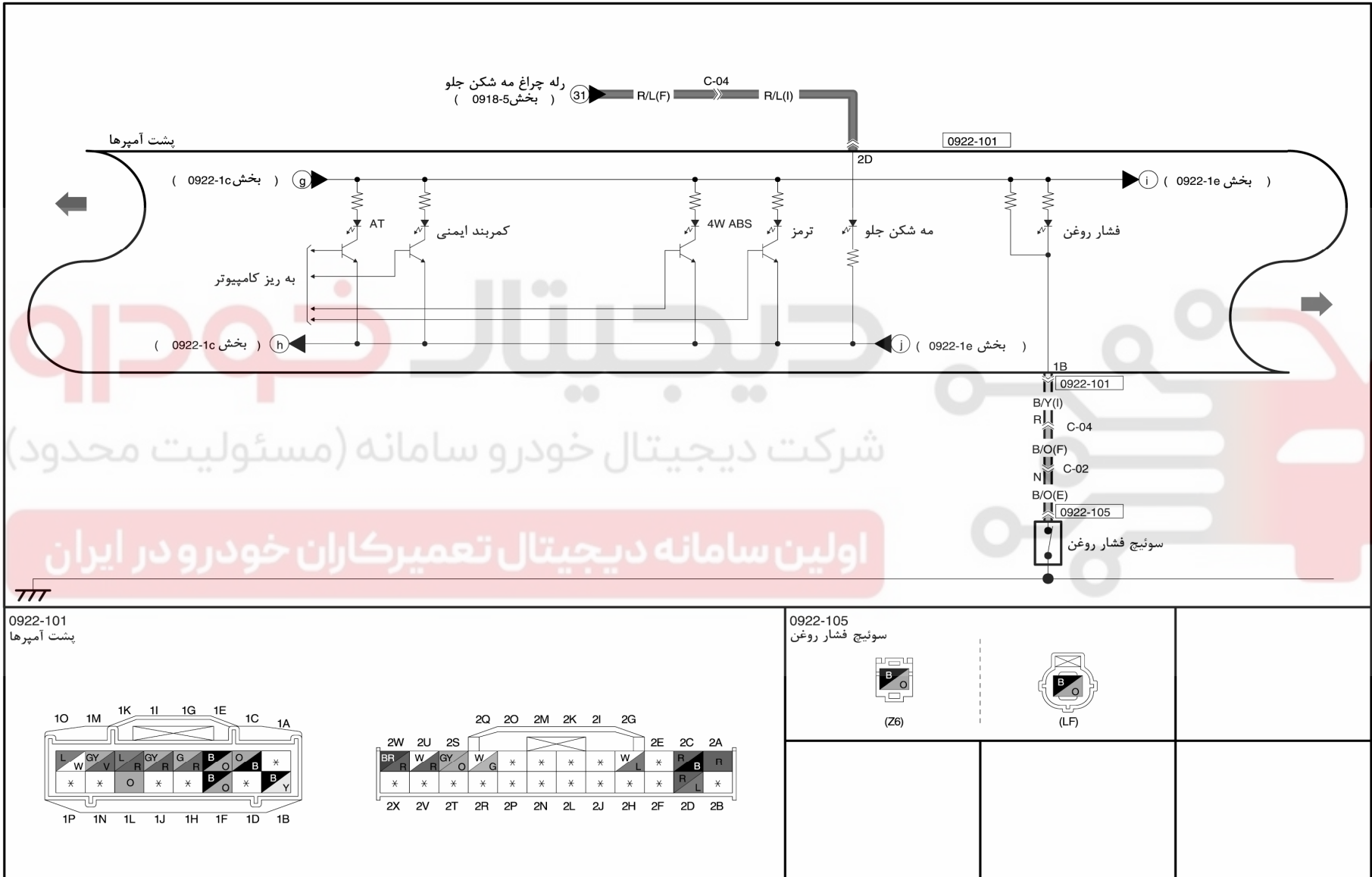

0922-101  
پشت آمپر

0922-105  
سوئیچ فشار روغن

0922-1d

پشت آمپر

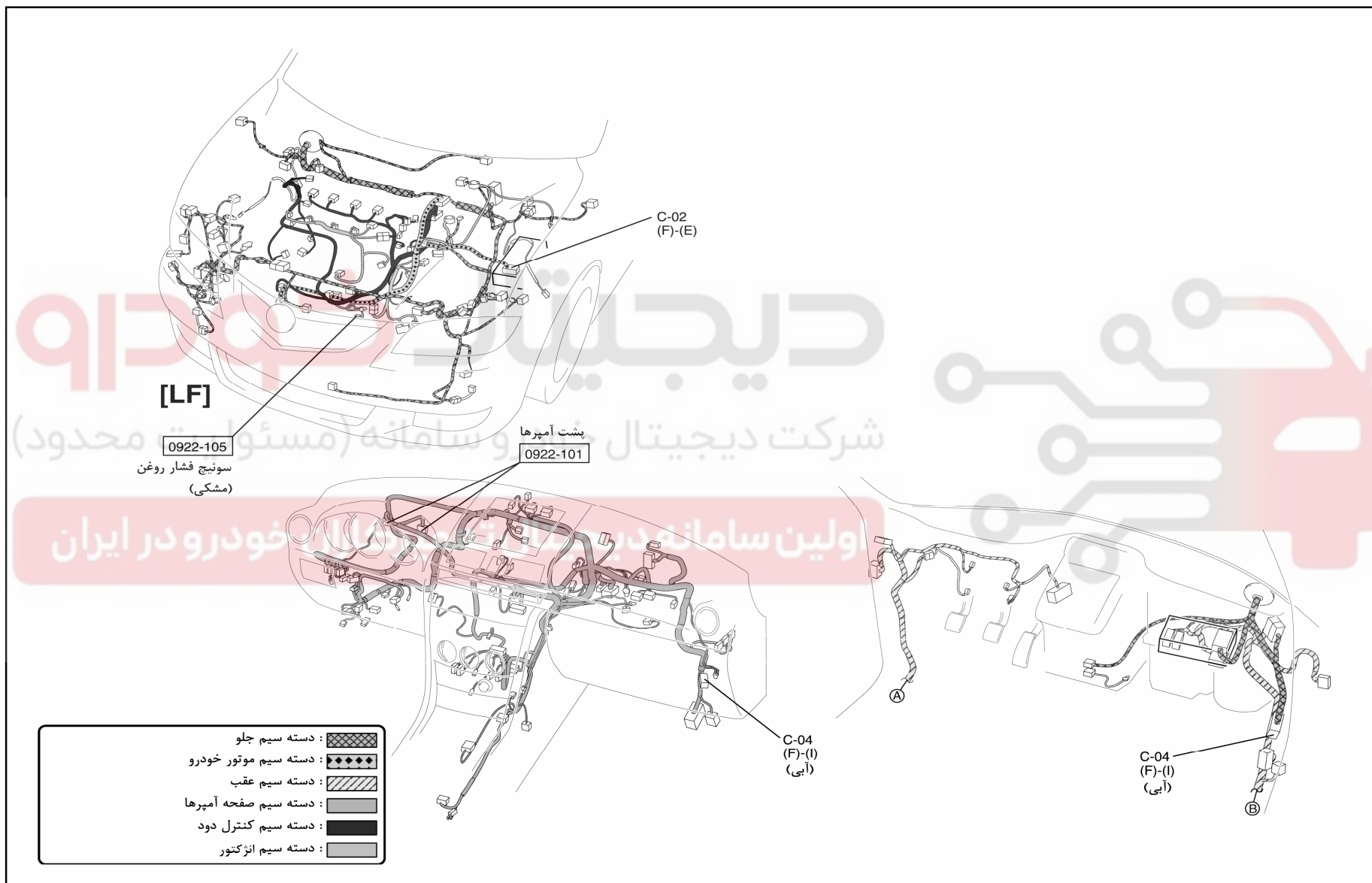

۱۶۹

0922-1e

پشت آمپر

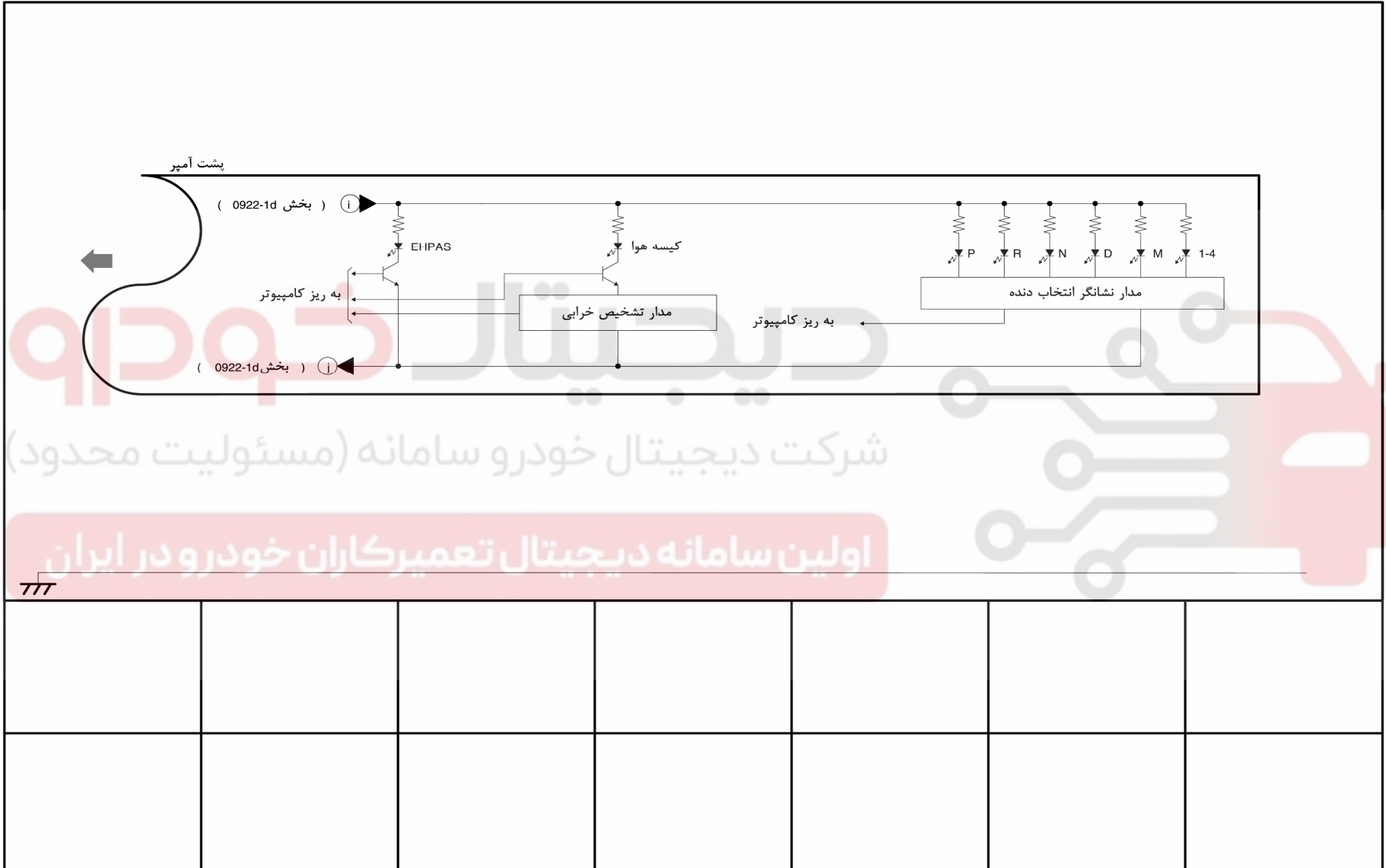

0922-1e

پشت آمپر



دیجیتال خودرو

اولین سامانه دیجیتال تعمیرکاران خودرو در ایران

(مسئولیت محدود)

0922-2

بوق

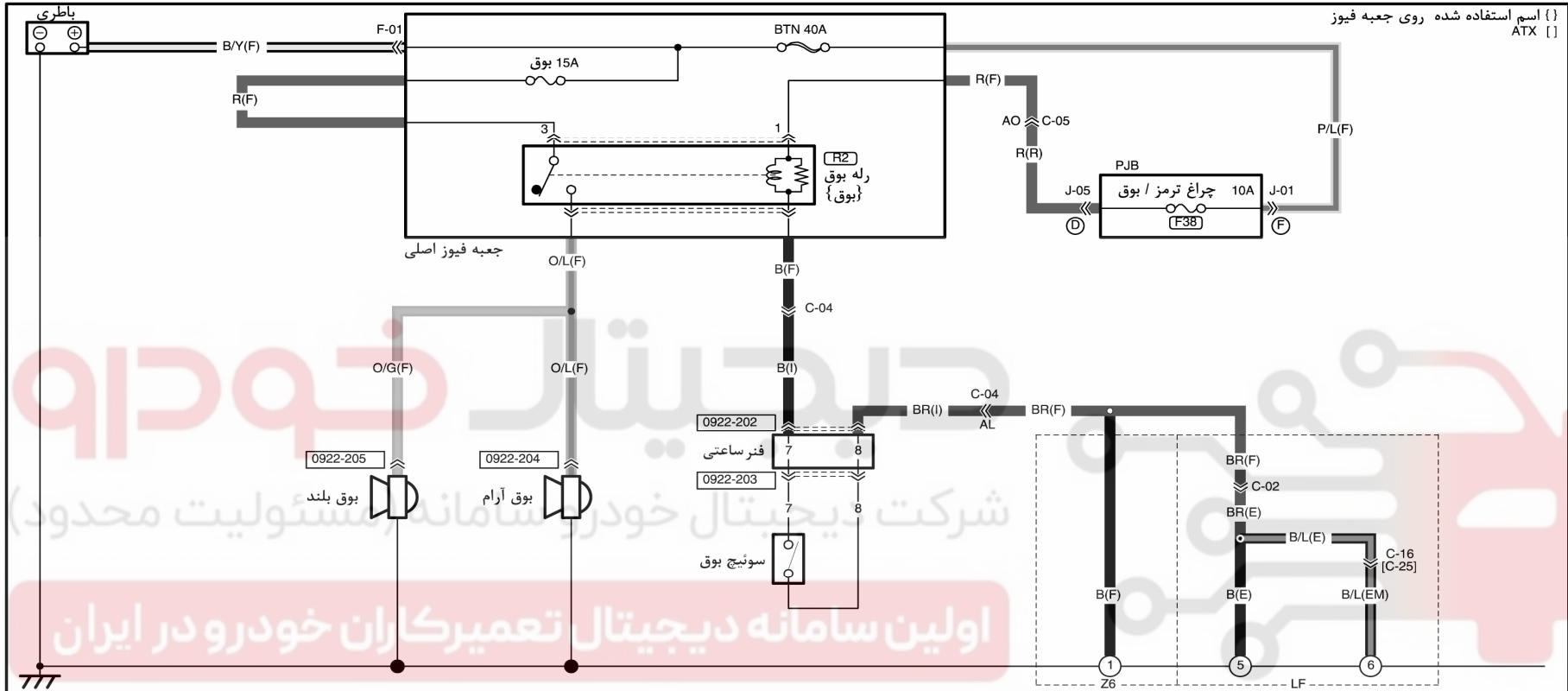

|   |   |  |  |
|---|---|--|--|
| <p>0922-202<br/>دسته سیم پشت آمپر - فتر ساعتی</p> <p>دسته سیم پشت آمپر</p> <p>فتر ساعتی</p> <p>پایه های این کانکتور بوسیله شماره مشخص شده اند</p> | <p>0922-203<br/>سونیچ بوق</p> <p>پایه های این کانکتور بوسیله شماره مشخص شده اند</p> |  |  |
| <p>0922-204<br/>بوق آرام</p>  | <p>0922-205<br/>بوق بلند</p>  |  |  |

0922-2

بوق

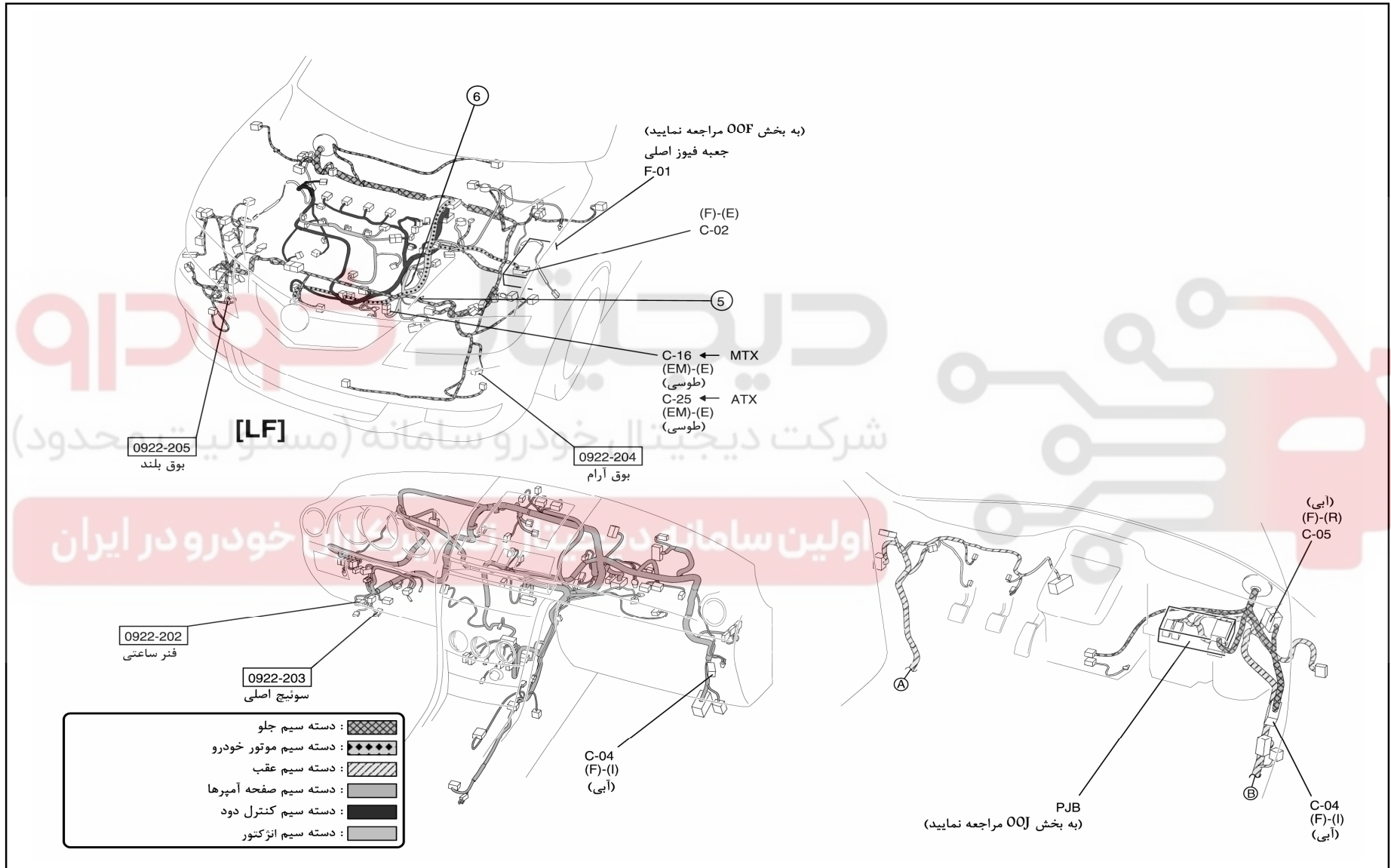

۱۷۳

0922-4

صفحه نمایش اطلاعات

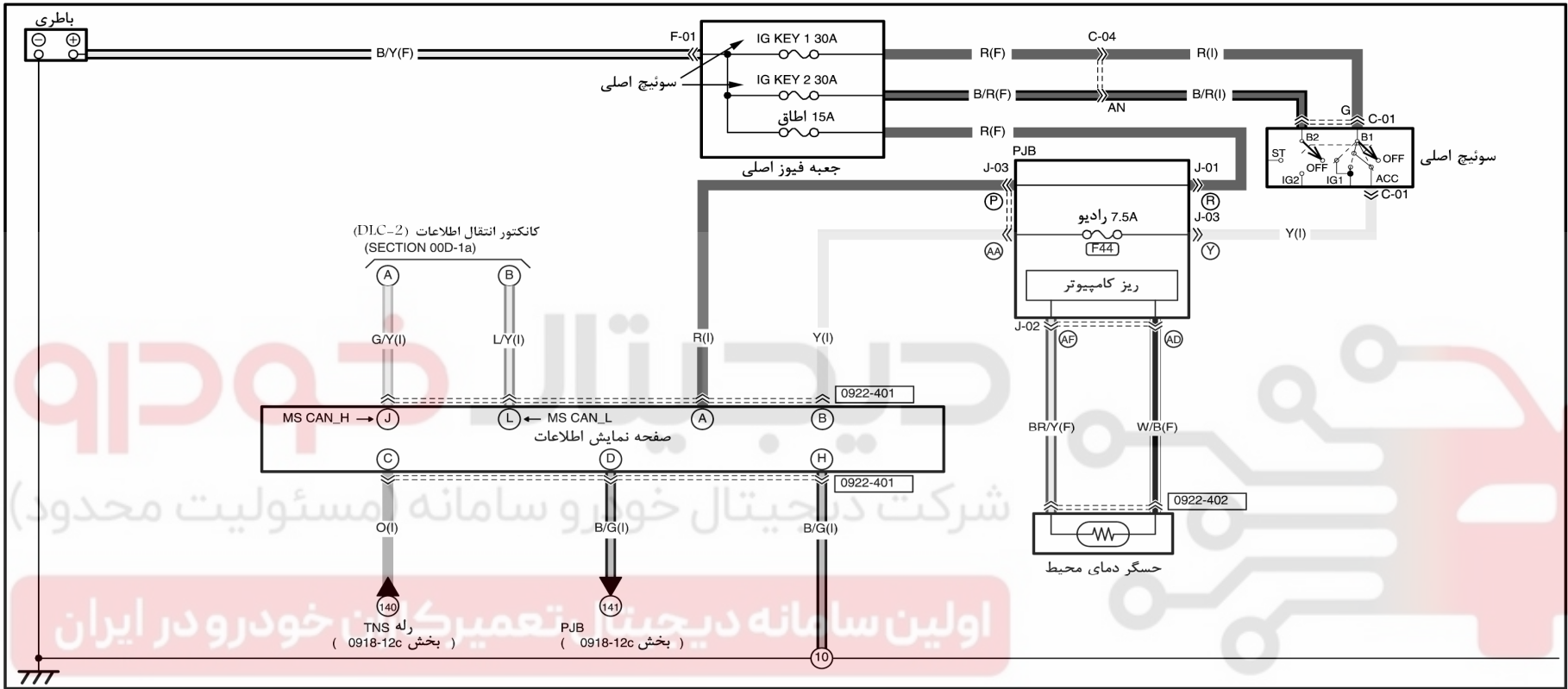

|  |                                    |  |  |  |
|--|------------------------------------|--|--|--|
| <p>0922-401<br/>صفحه نمایش اطلاعات</p> | <p>0922-402<br/>حسگر دمای محیط</p> |  |  |  |
|  |                                    |  |  |  |

۱۷۴

0922-4

صفحه نمایش اطلاعات

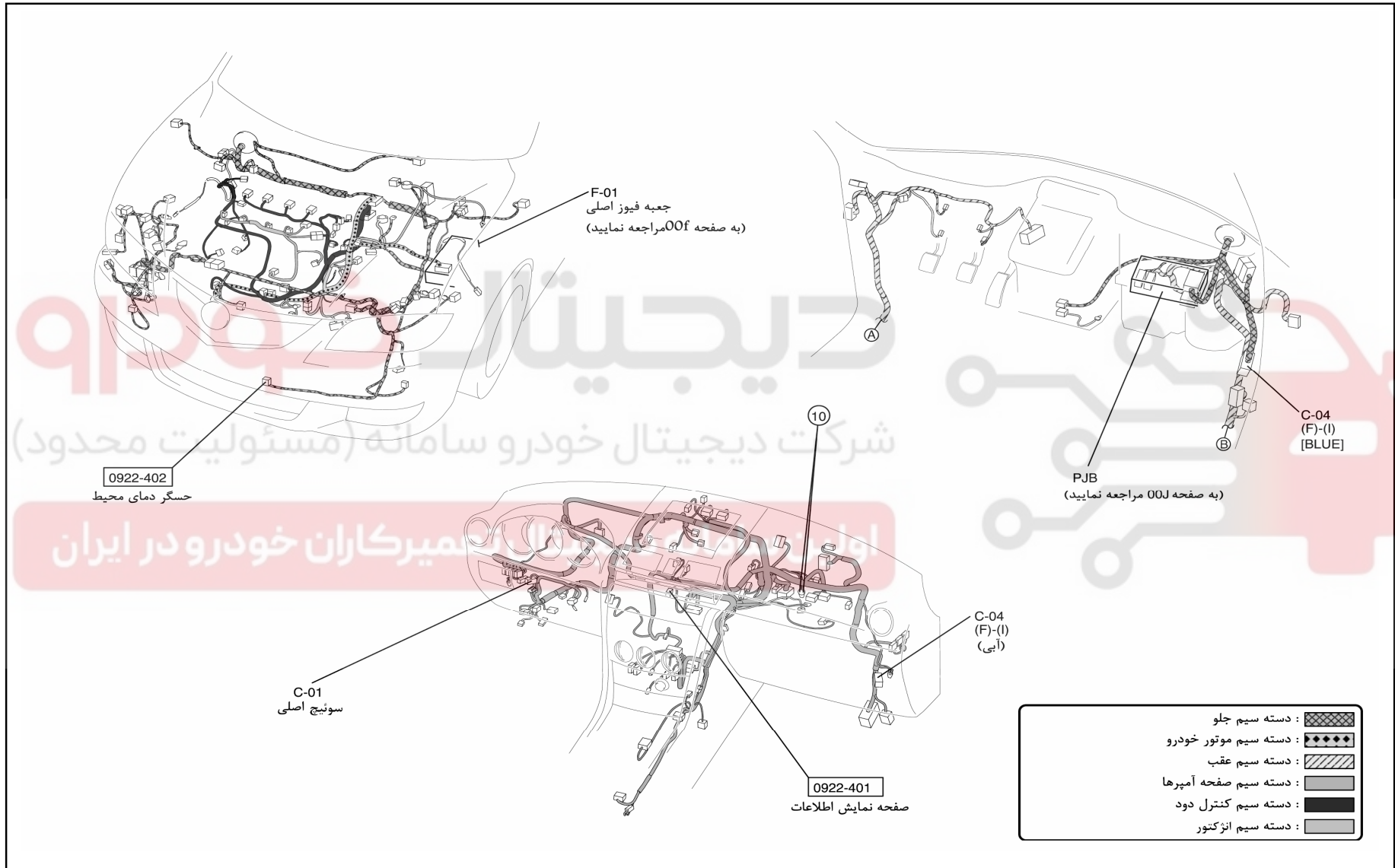

۱۷۵