

سیستم سوخت رسانی

جعبه رله و فیوز محفظه موتور C01

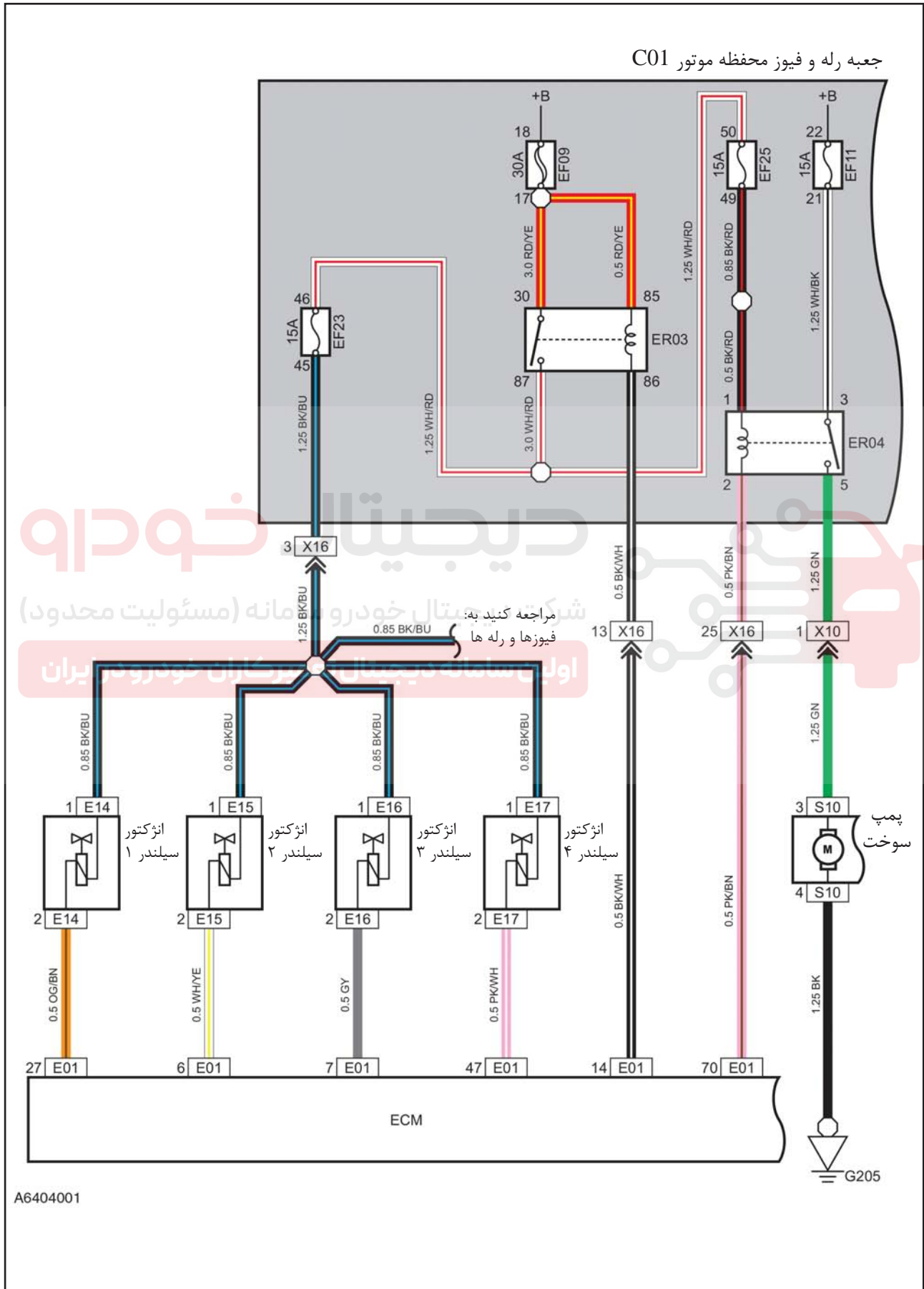

A6404001

اتصال دسته سیم محفظه موتور به  
کانکتور دسته سیم موتور



اتصال دسته سیم موتور به کانکتور دسته  
سیم محفظه موتور

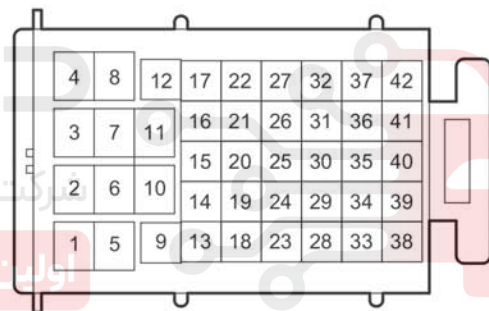

X16

جعبه رله و فیوز محفظه موتور

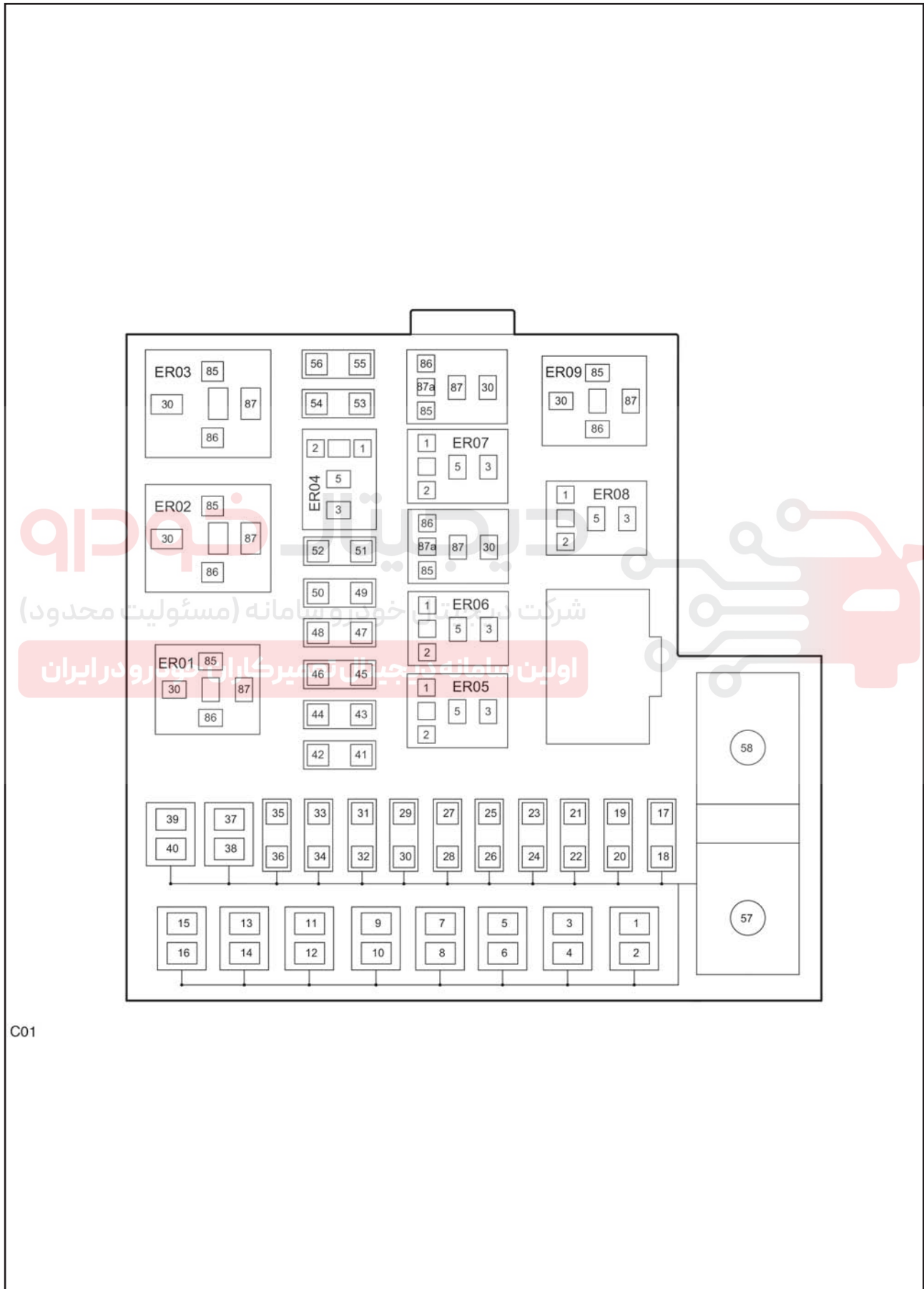

C01

کانکتور واحد کنترل الکترونیکی موتور (ECM)

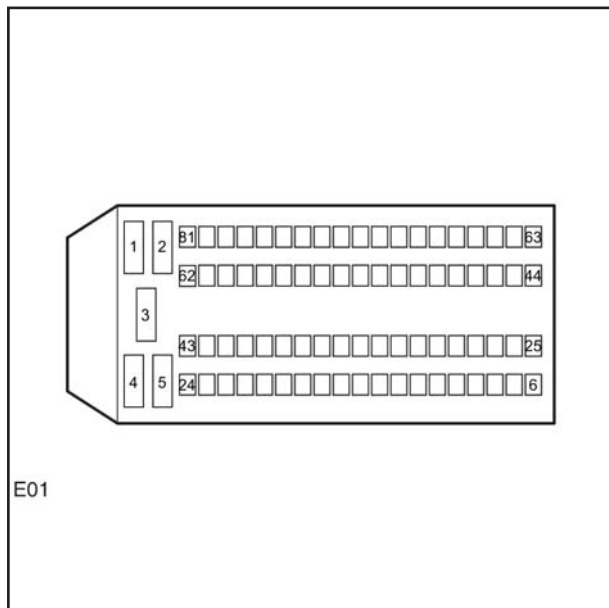

کانکتور انژکتور سیلندر ۱



کانکتور انژکتور سیلندر ۲

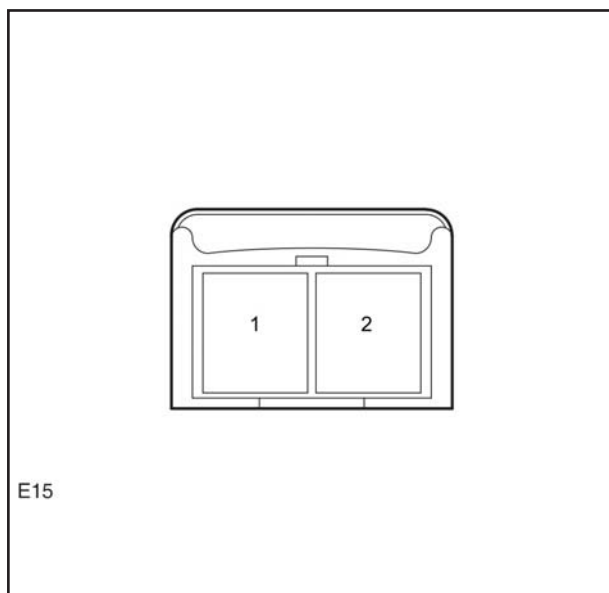

کانکتور انژکتور سیلندر ۳

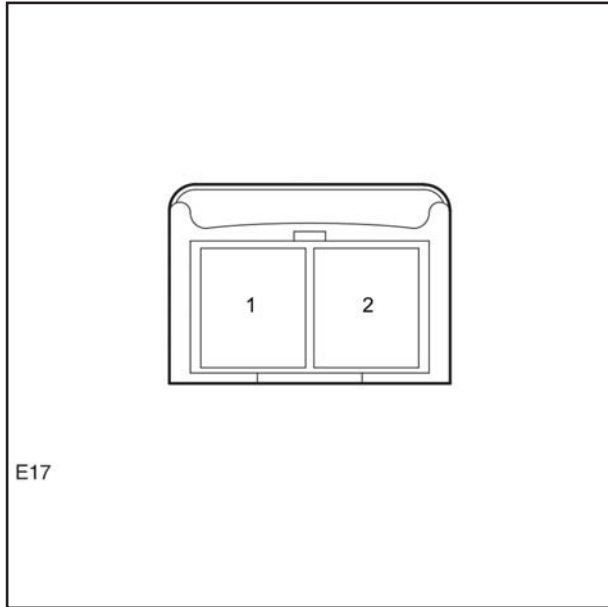

کانکتور انژکتور سیلندر ۴



کانکتور پمپ سوخت

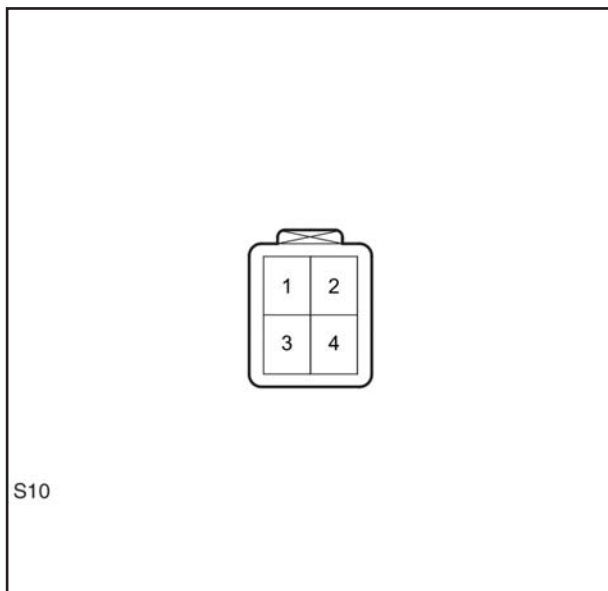

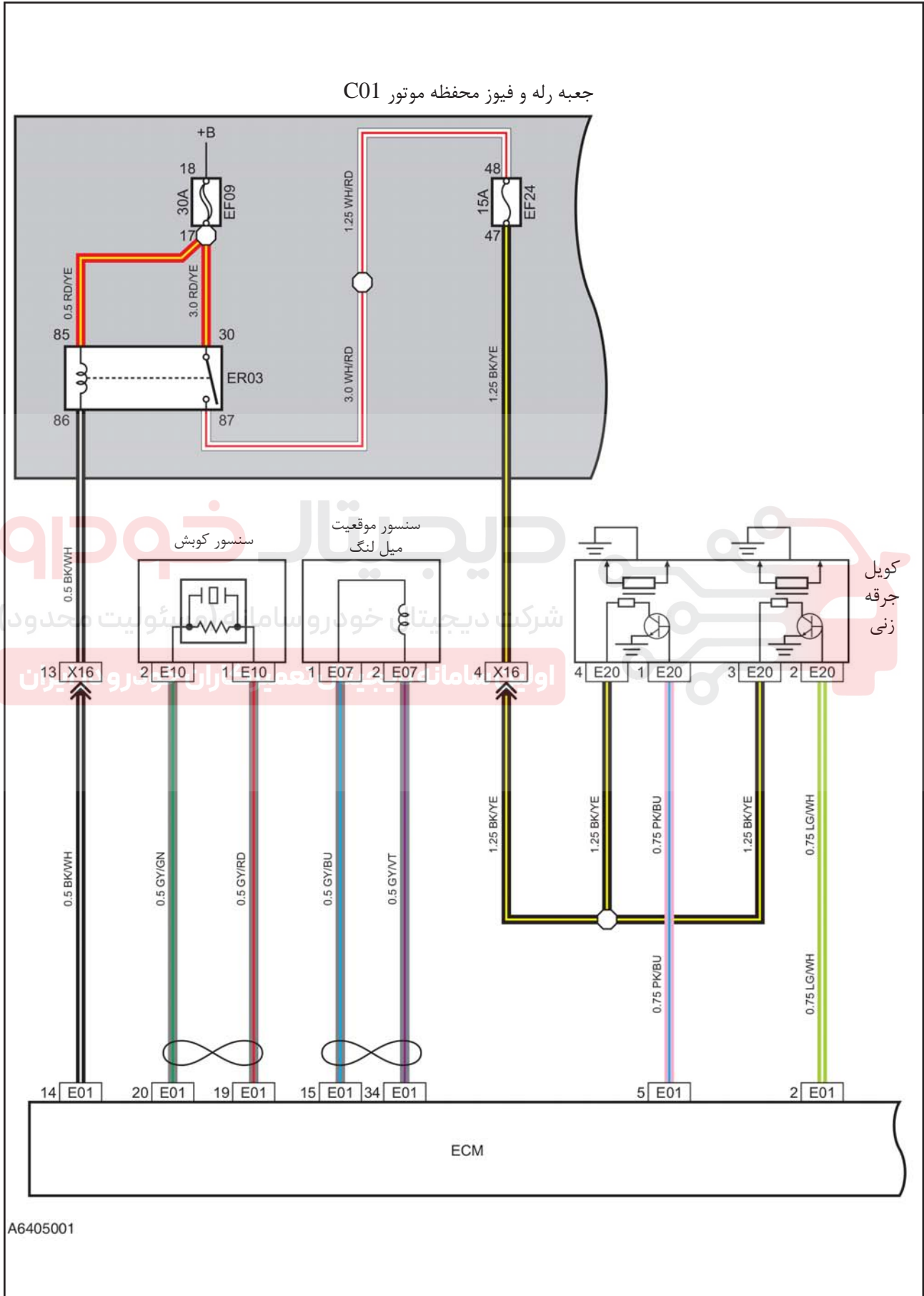



جعبه رله و فیوز محافظه موتور

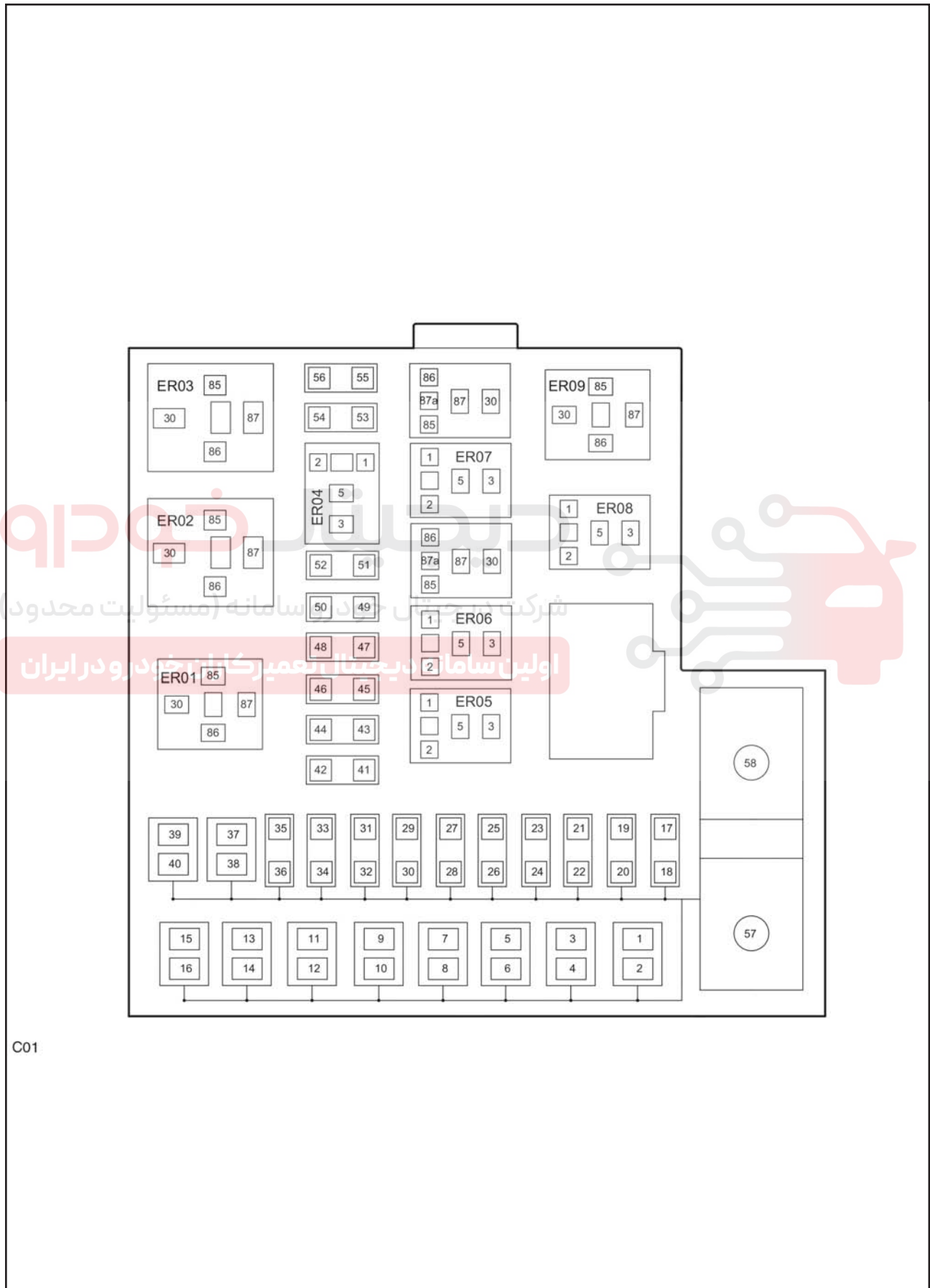

C01

کانکتور واحد کنترل الکترونیکی موتور (ECM)

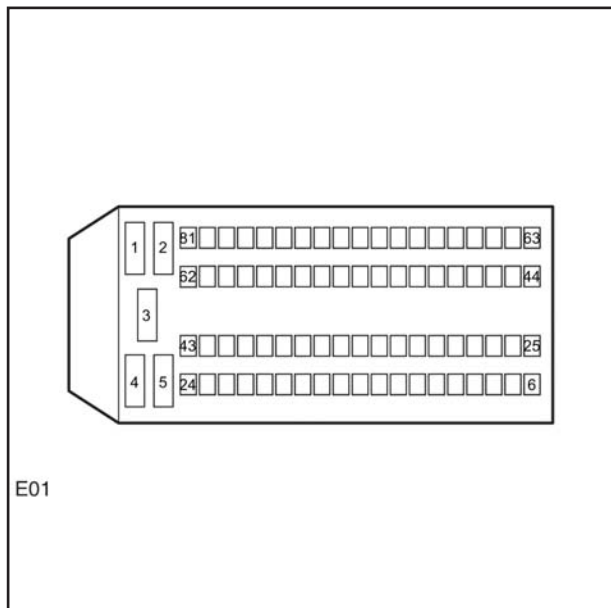

E01

کانکتور سنسور موقعیت میل لنگ

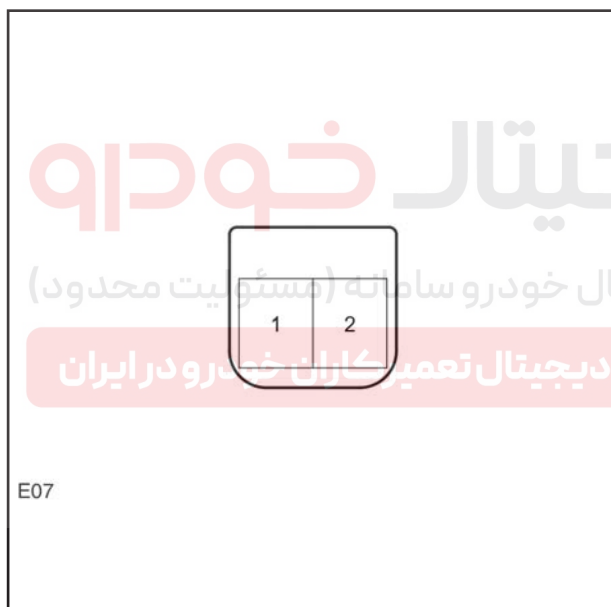

E07



کانکتور سنسور کوبش

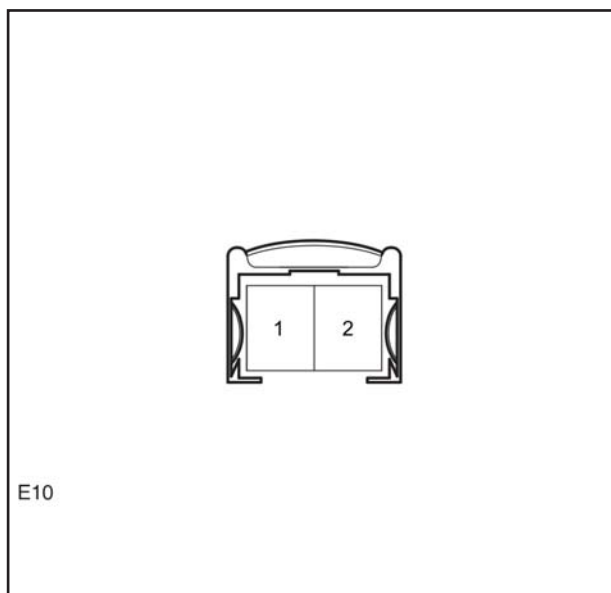

E10

کانکتور کویل جرقه زنی

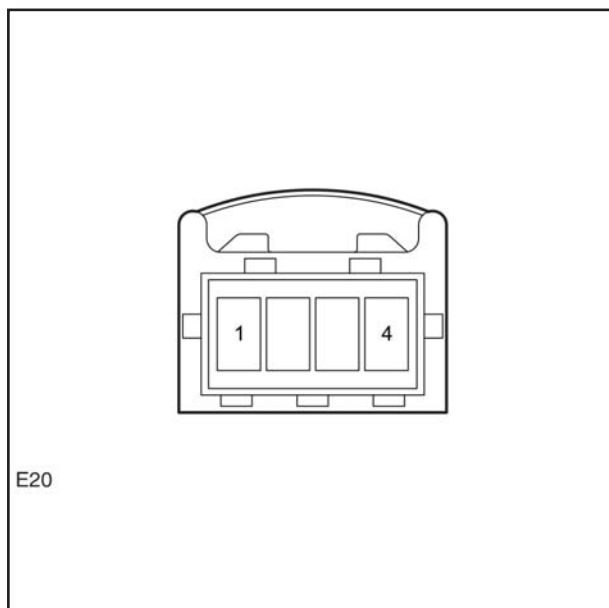

E20

# دیجیتال خودرو

شرکت دیجیتال خودرو سامانه (مسئولیت محدود)

اولین سامانه دیجیتال تعمیرکاران خودرو در ایران



جعبه رله و فیوز محافظه موتور C01

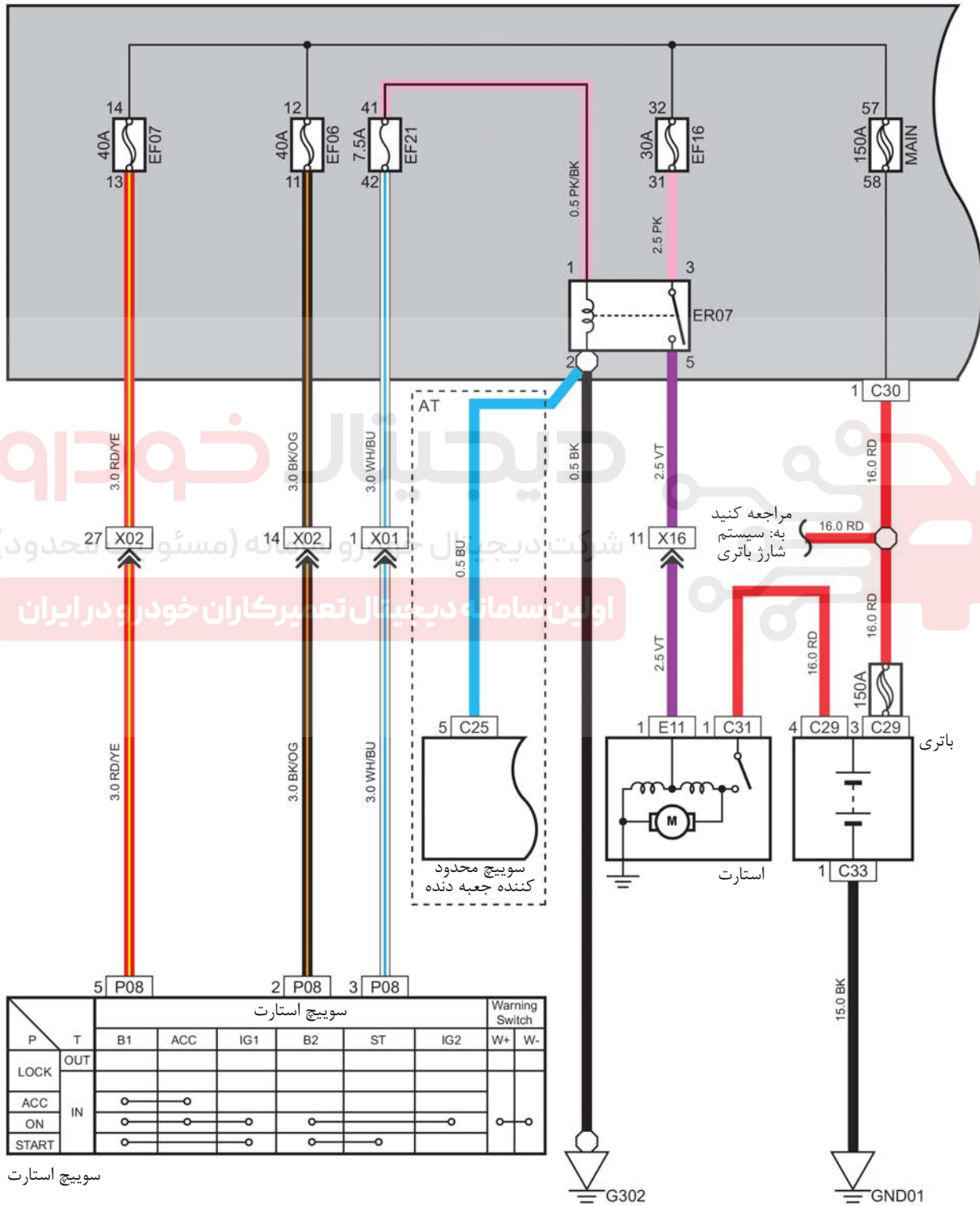

A6406001

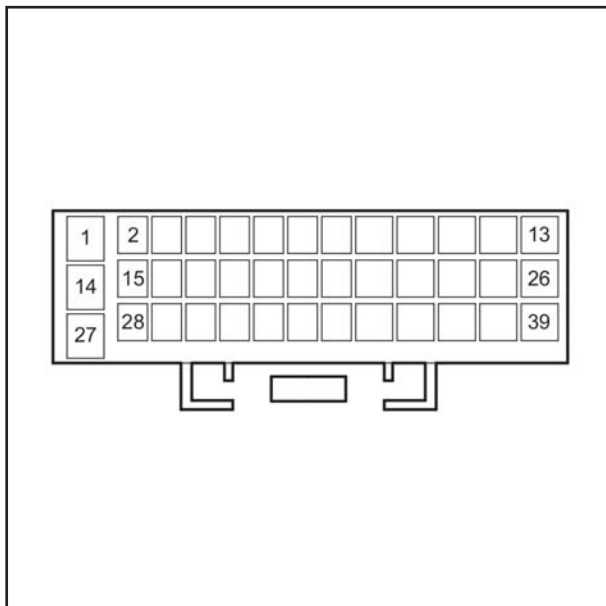

اتصال دسته سیم محفظه موتور به کانکتور A دسته سیم داشبورد

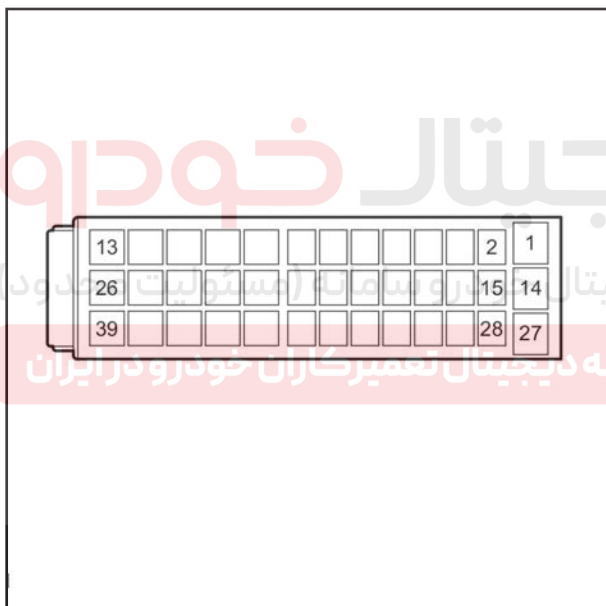

اتصال دسته سیم داشبورد به کانکتور A دسته سیم محفظه موتور

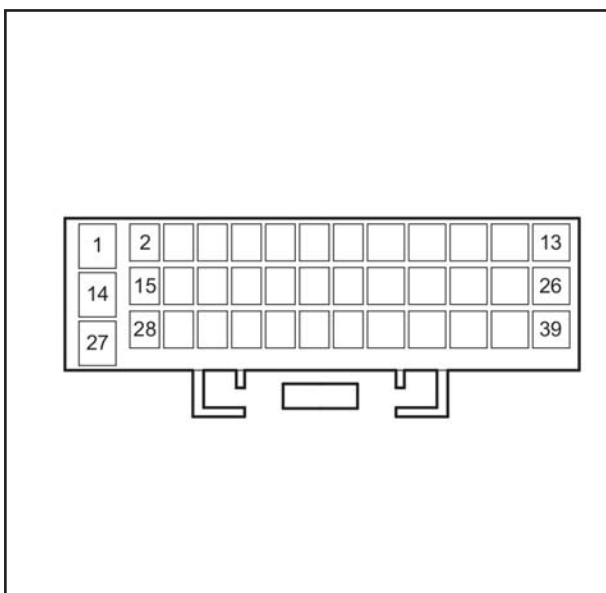

اتصال دسته سیم محفظه موتور به کانکتور B دسته سیم داشبورد



جعبه رله و فیوز محفظه موتور

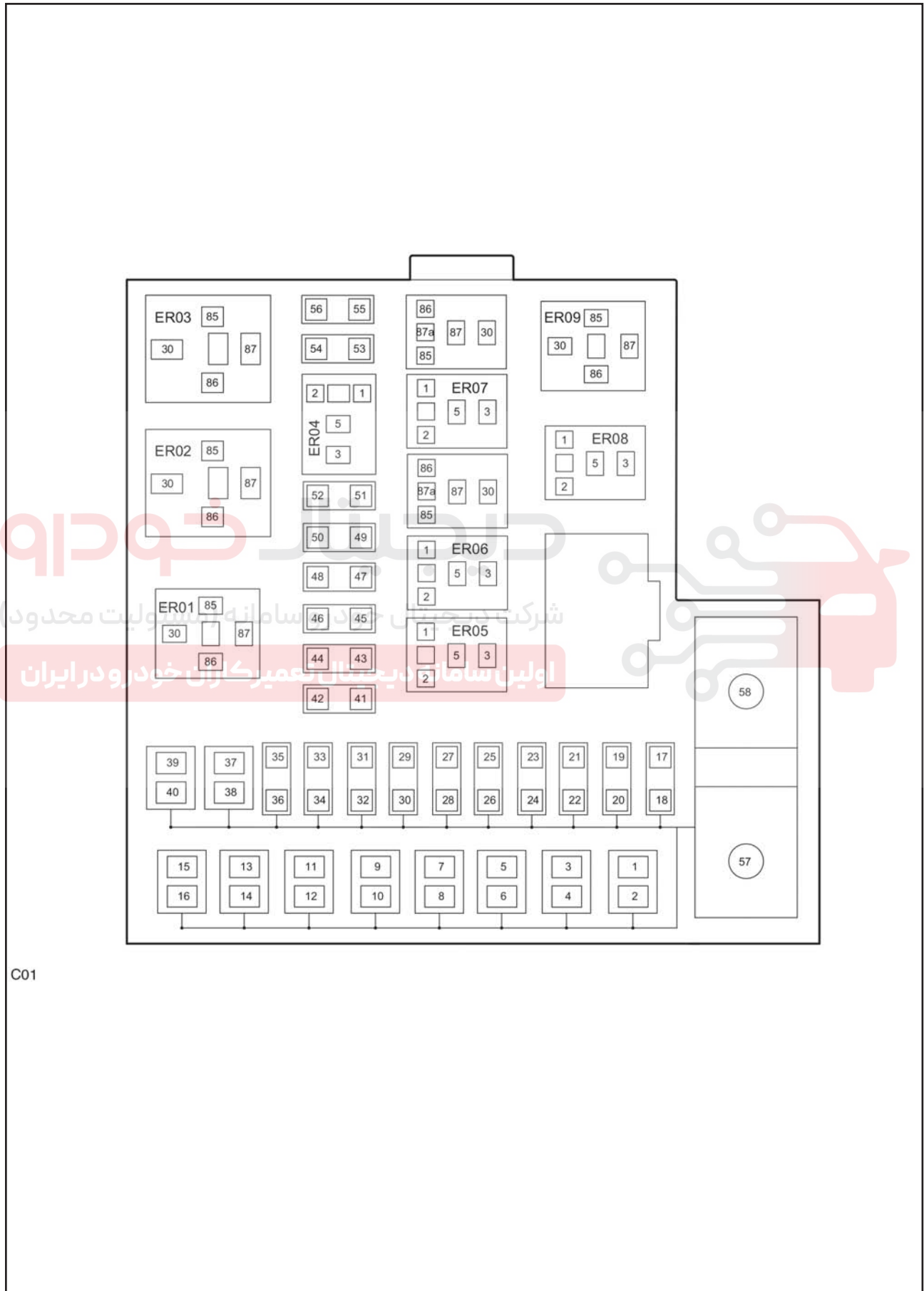

C01

کانکتور کلید وضعیت جعبه دنده

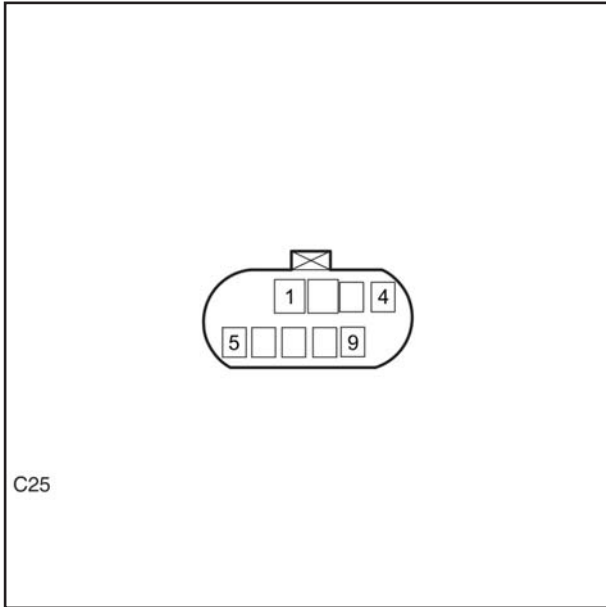

اتصال مثبت باتری

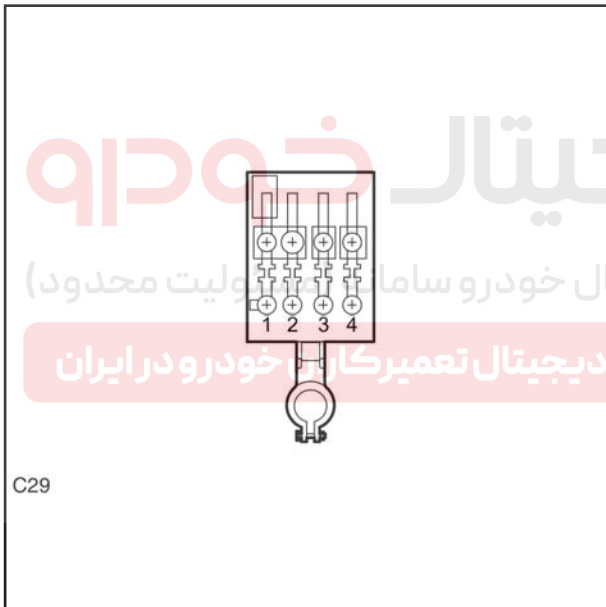

کانکتور سیستم استارت

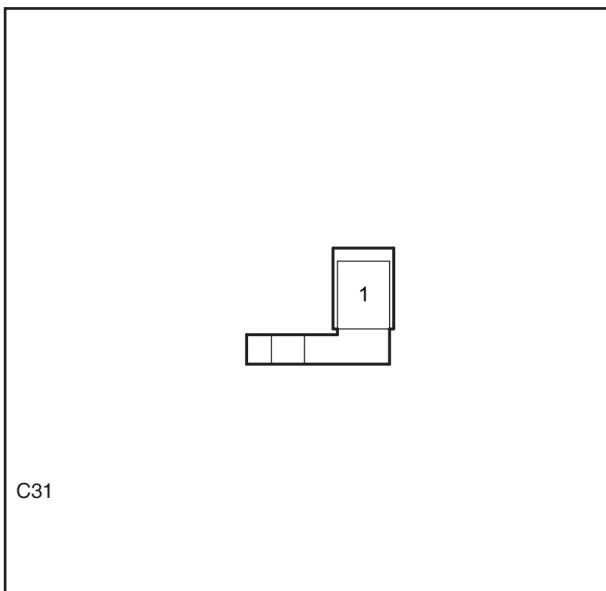

اتصال منفی باتری

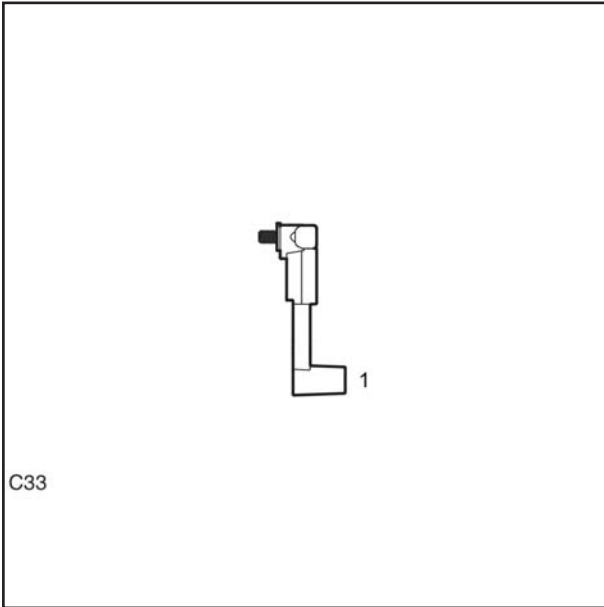

کانکتور استارت



دیجیتال خودرو  
شرکت دیجیتال خودرو سامانه (مسئولیت محدود)  
اولین سامانه دیجیتال تعمیرکاران خودرو در ایران



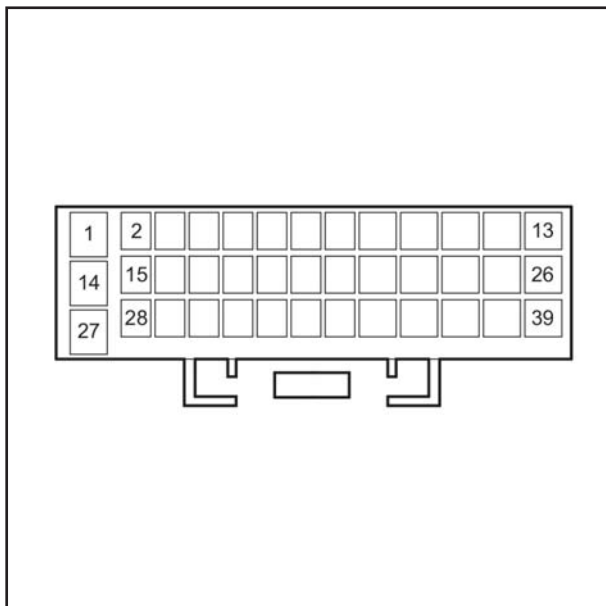

اتصال دسته سیم محفظه موتور به کانکتور B دسته سیم داشبورد

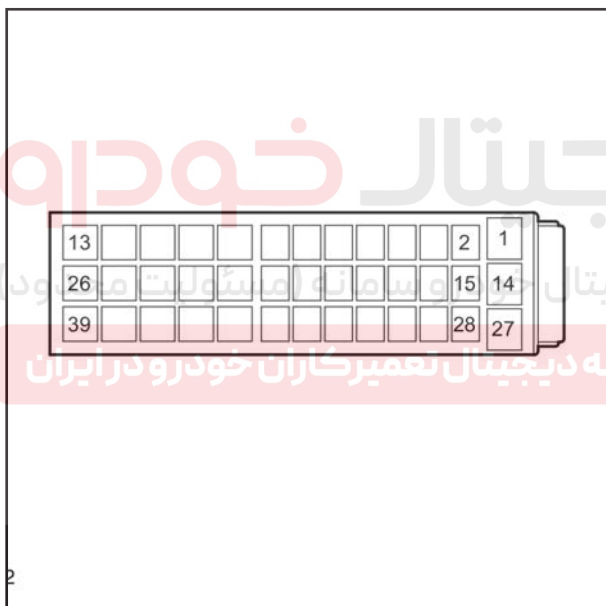

اتصال دسته سیم داشبورد به کانکتور B دسته سیم محفظه موتور

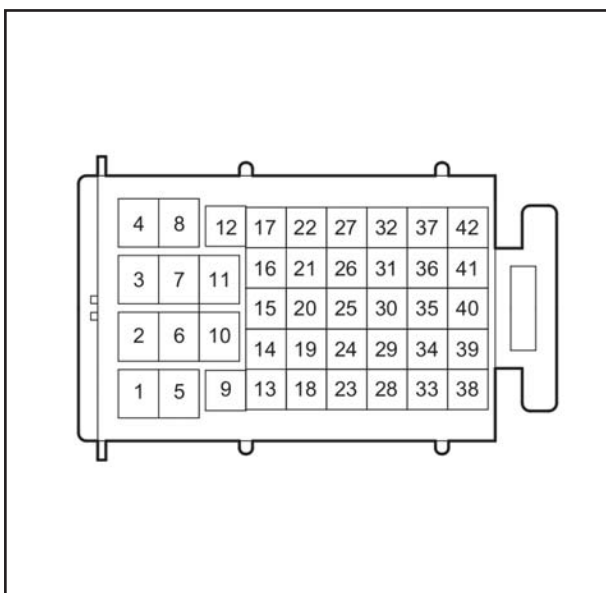

اتصال دسته سیم موتور به کانکتور دسته سیم محفظه موتور

دیجیتال خودروه  
 شرکت دیجیتال خودروه و سامانه مدیریت موتور  
 اولین سامانه دیجیتال تعمیرکاران خودروه در ایران



اتصال دسته سیم محفظه موتور به کانکتور دسته سیم موتور

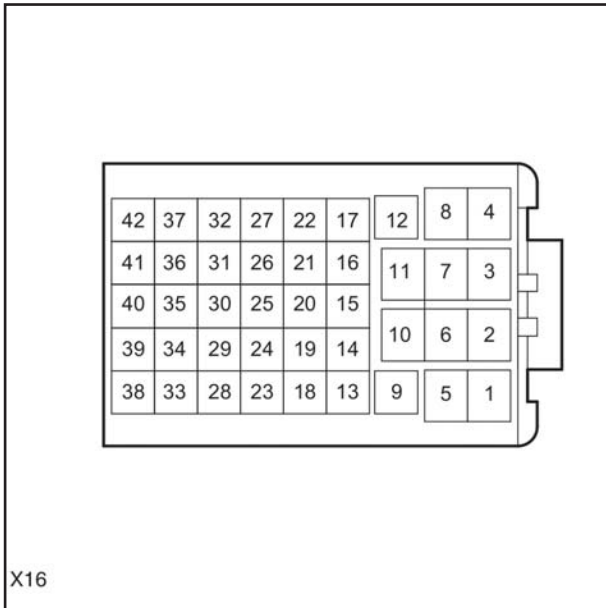

X16

اتصال مثبت باتری

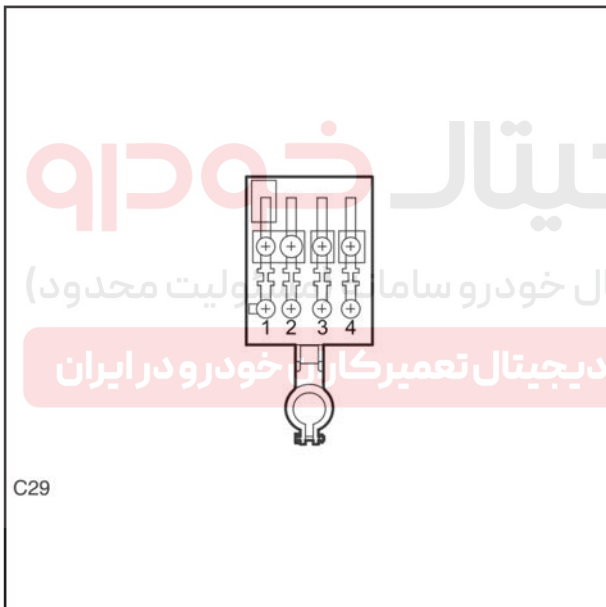

C29



کانکتور دینام

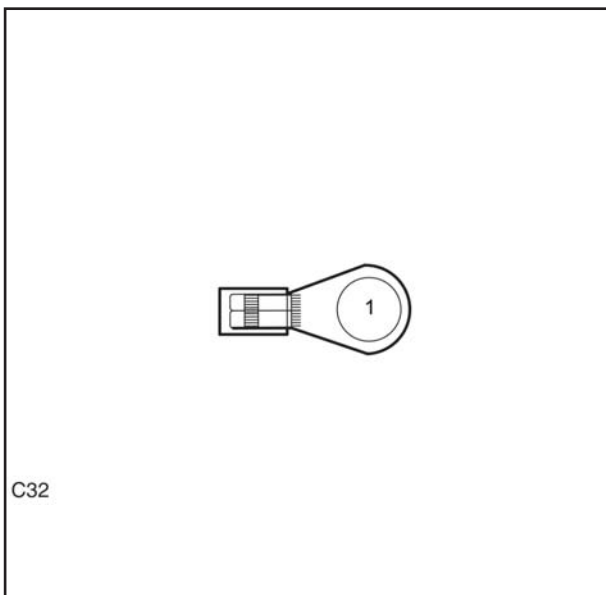

C32

اتصال منفی باتری

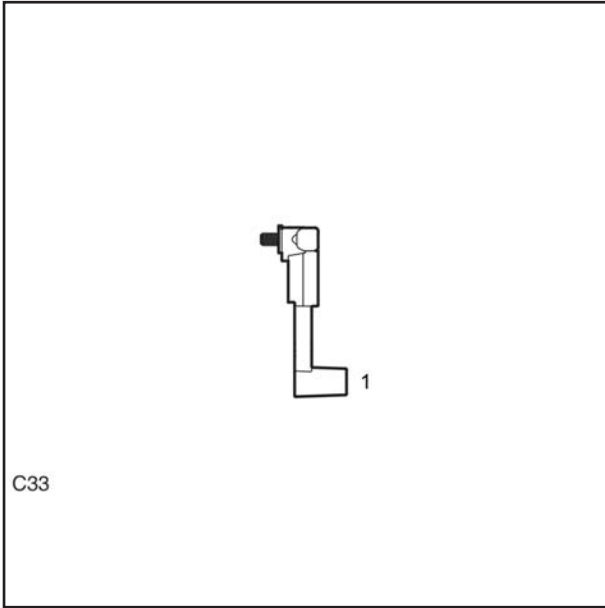

C33

کانکتور دینام

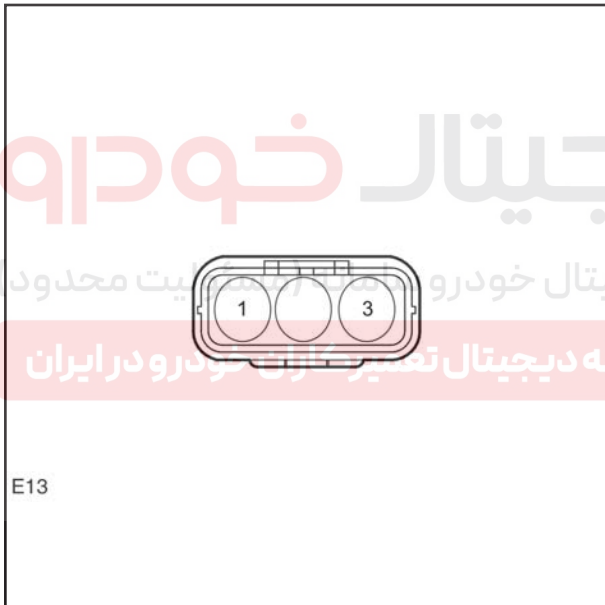

E13



جعبه رله و فیوز I/P (داشبورد)

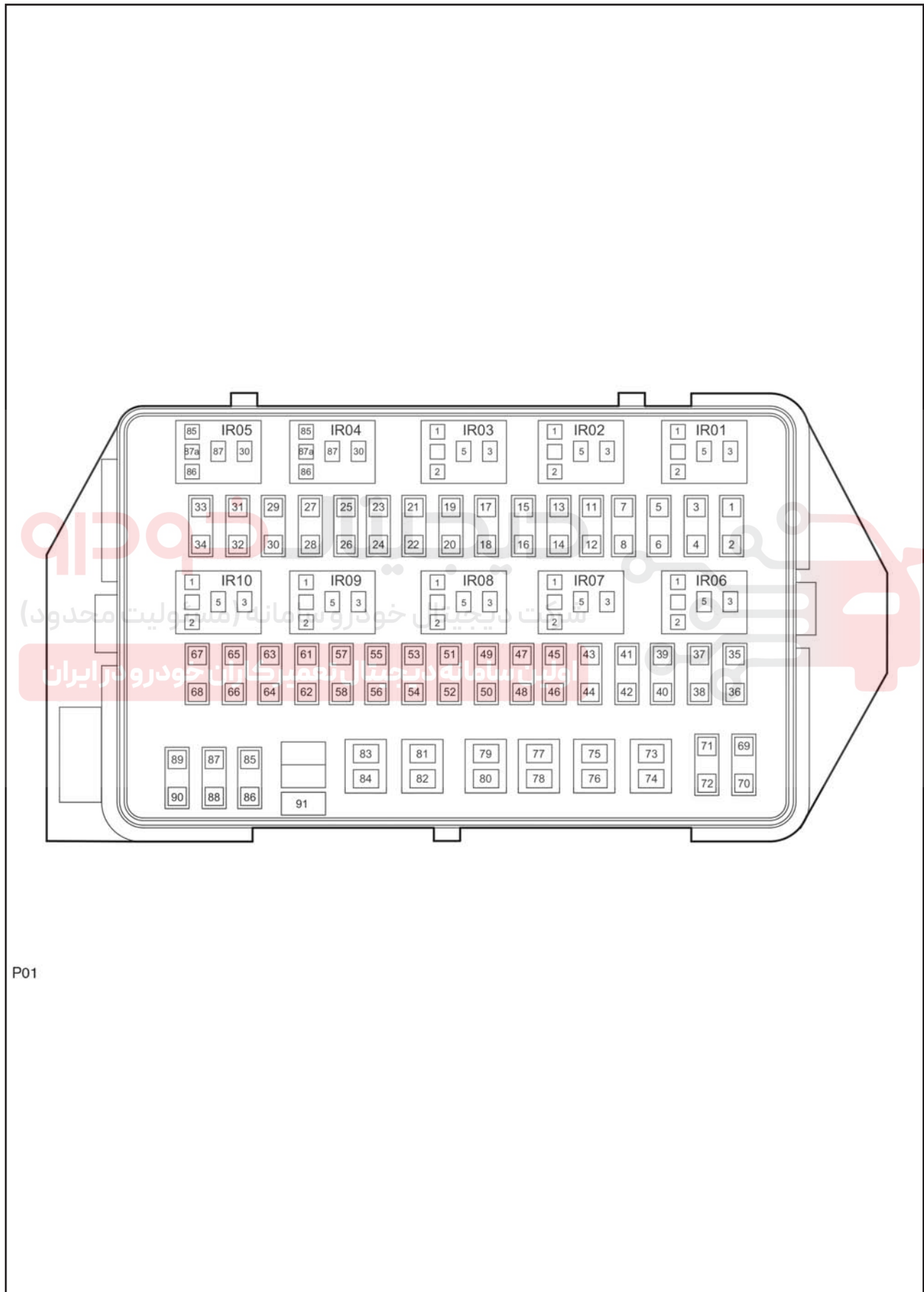

P01

کانکتور جلو آمپر (IPC)

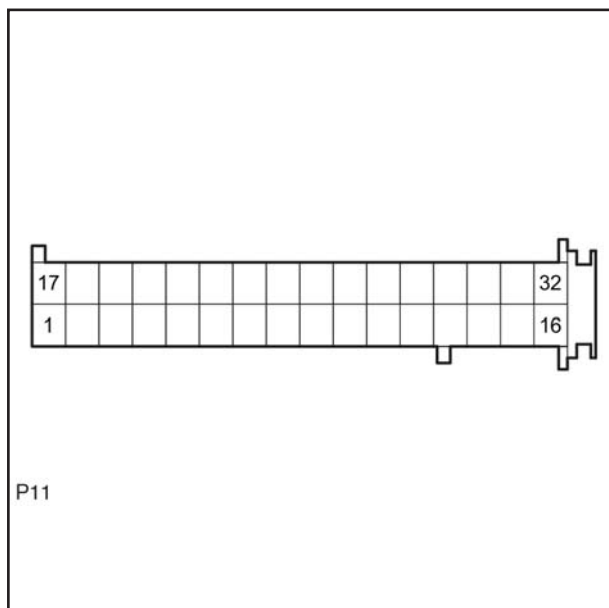

# دیجیتال خودرو

شرکت دیجیتال خودرو سامانه (مسئولیت محدود)

اولین سامانه دیجیتال تعمیرکاران خودرو در ایران



سیستم کنترل الکترونیکی  
مدار منبع تغذیه و داده های شبکه bus

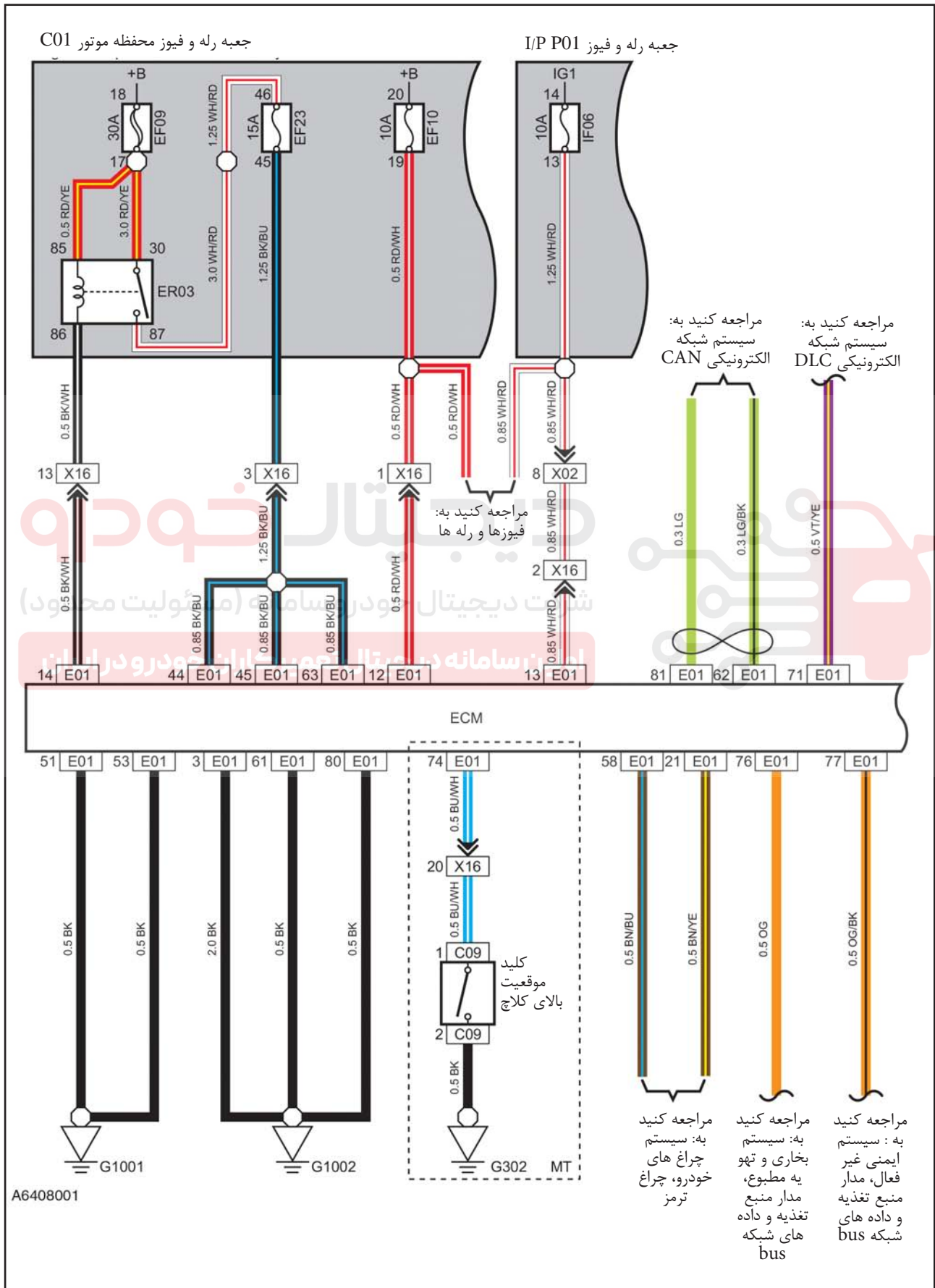

سنسور موقعیت پدال گاز / دریچه گاز الکترونیکی / سنسور موقعیت میل سوپاپ

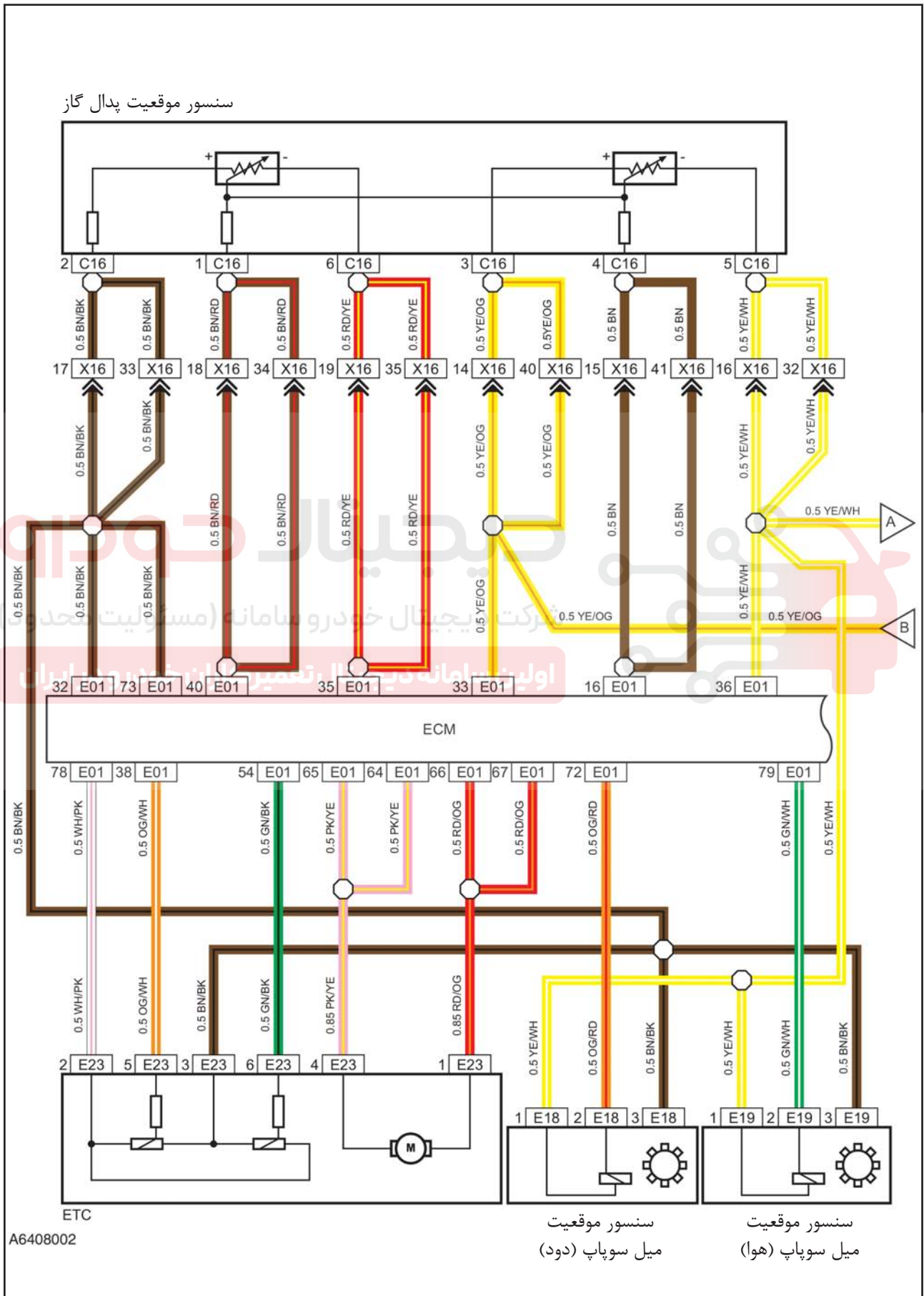

سنسور اکسیژن / کنترل گازهای آلاینده / تهویه کارتر روغن

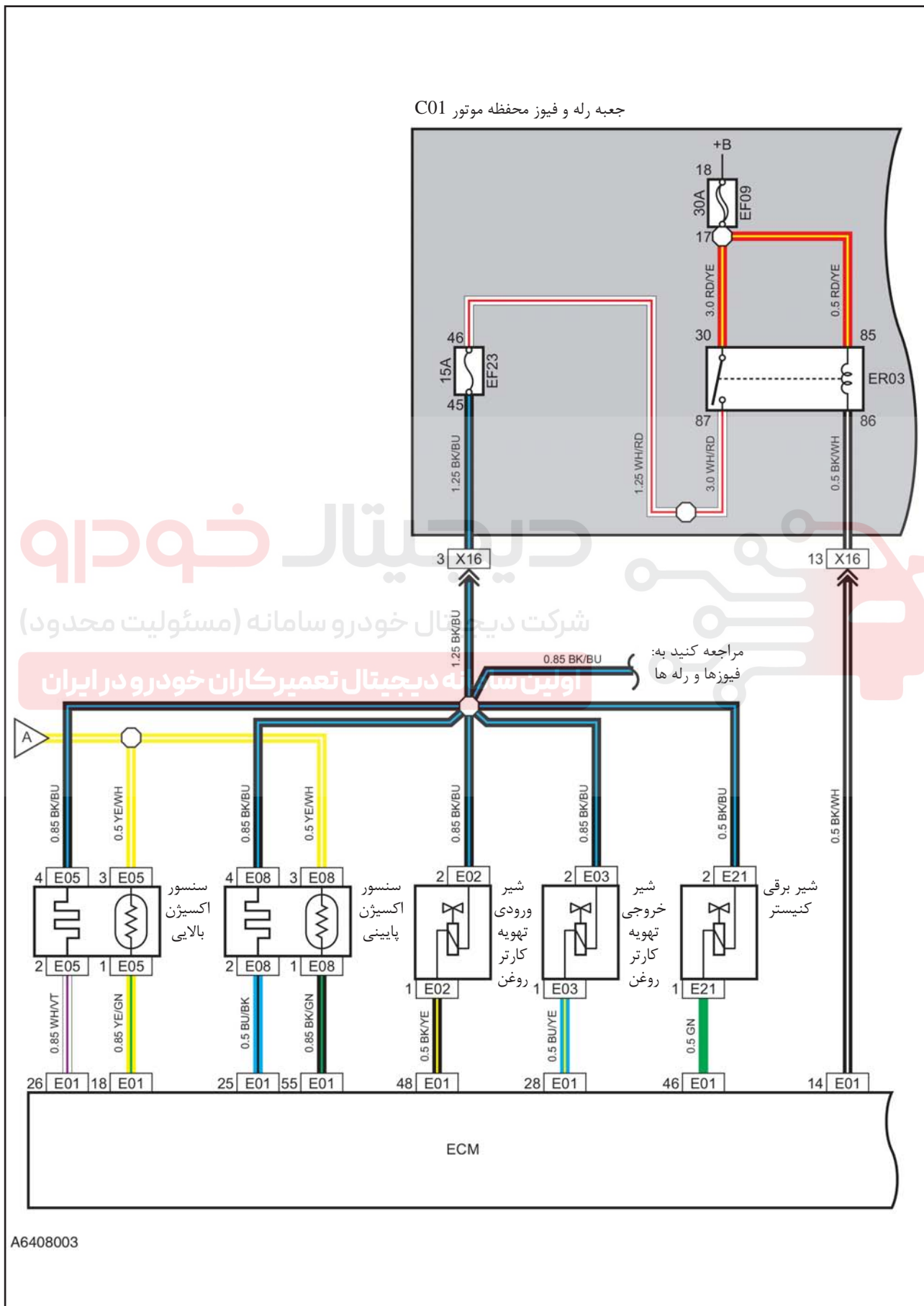

سنسور فشار مطلق منیفولد/سنسور دمای مایع خنک کننده موتور/کروز کنترل

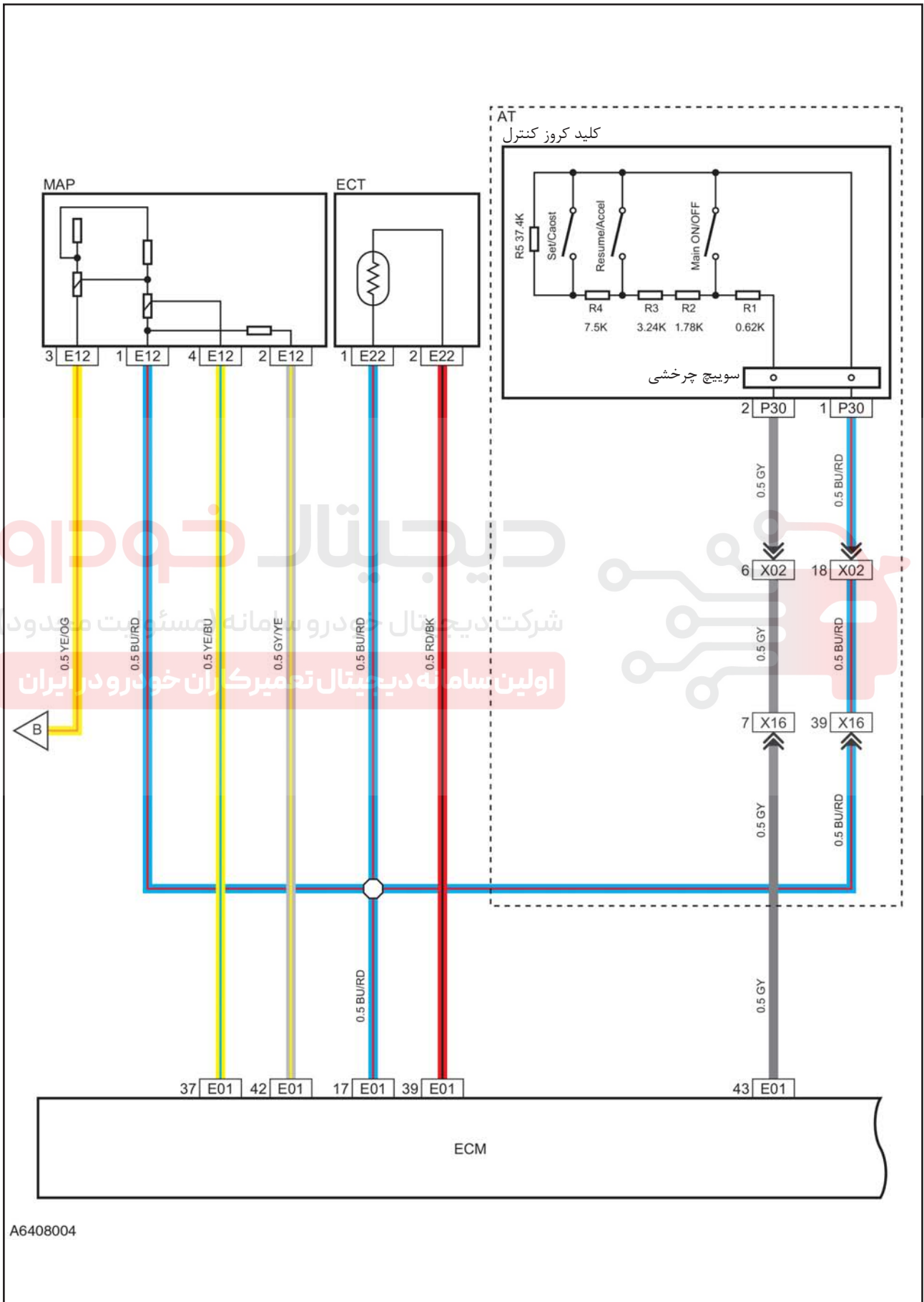

A6408004



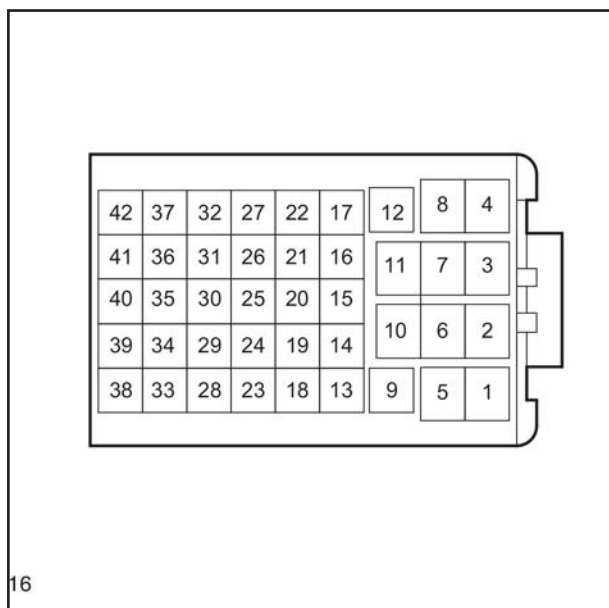

اتصال دسته سیم محفظه موتور به کانکتور دسته سیم موتور

# دیجیتال خودرو

شرکت دیجیتال خودرو سامانه (مسئولیت محدود)

اولین سامانه دیجیتال تعمیرکاران خودرو در ایران



جعبه رله و فیوز محافظه موتور

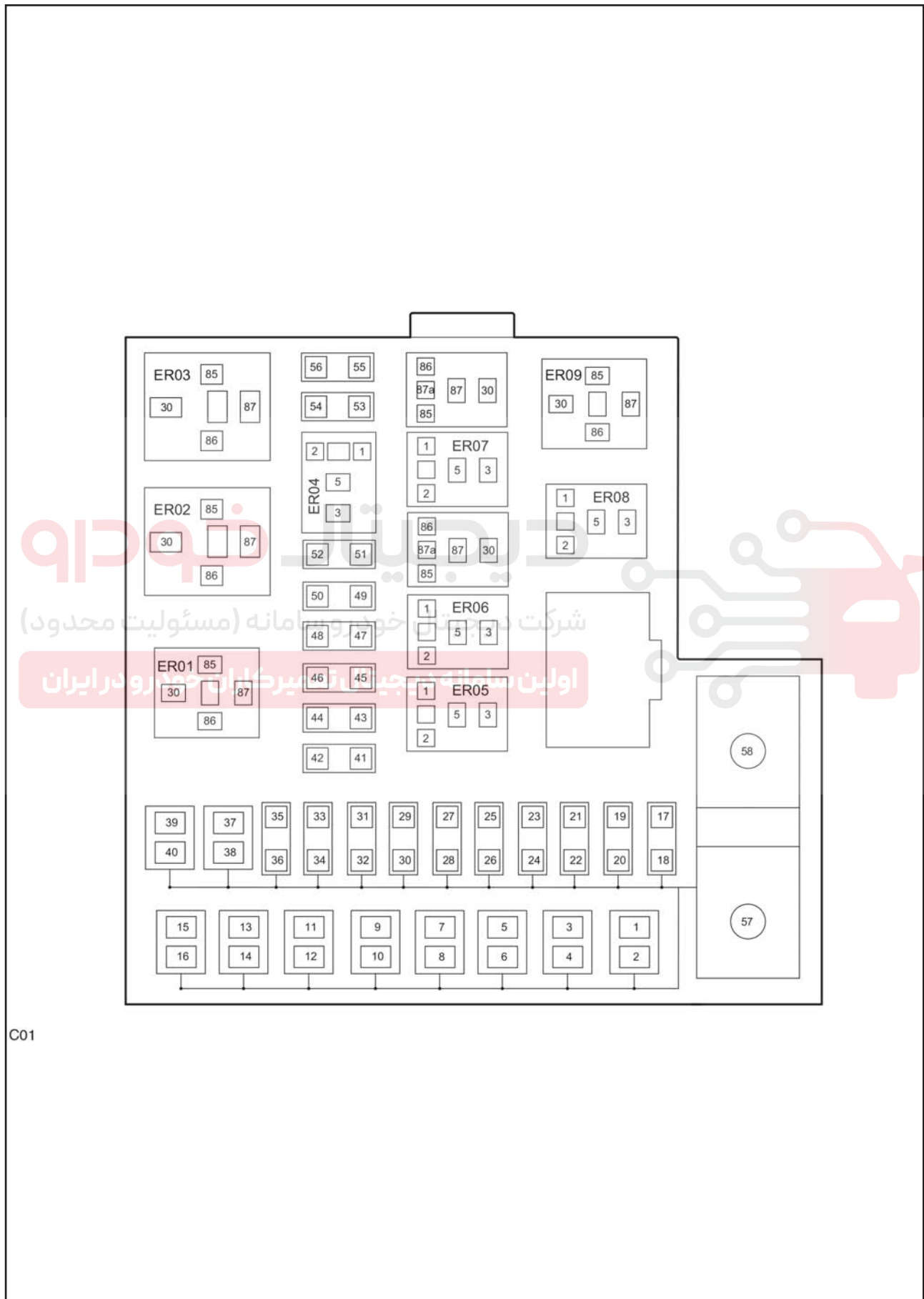

کانکتور سویچ موقعیت بالای کلاچ

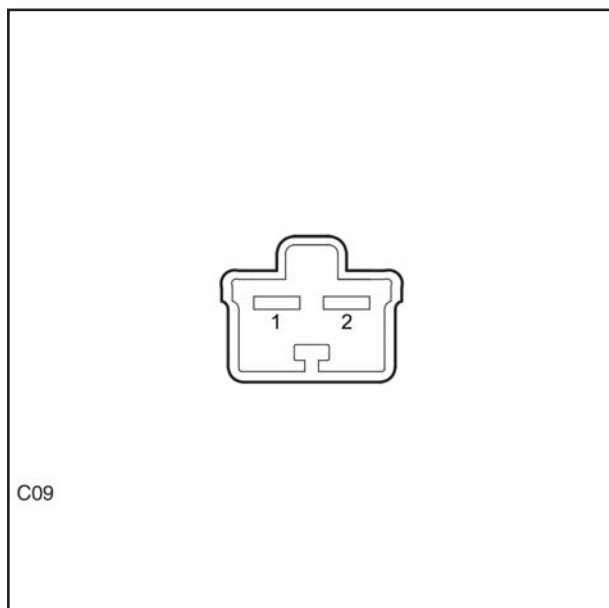

کانکتور سنسور موقعیت پدال گاز (APP)

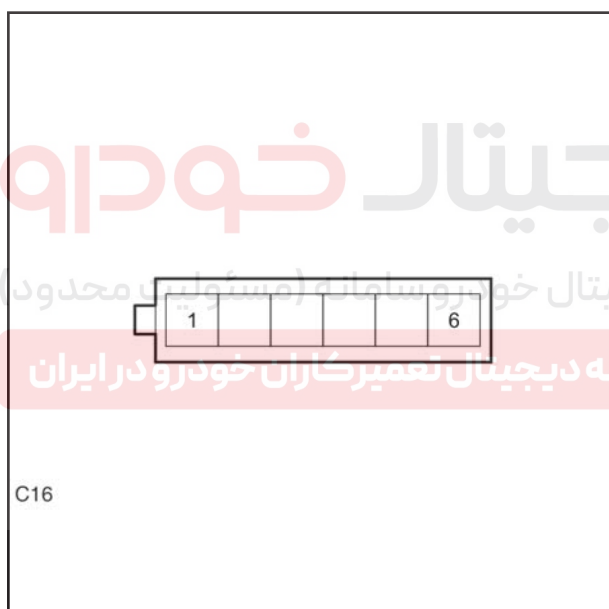

کانکتور واحد کنترل الکترونیکی موتور (ECM)

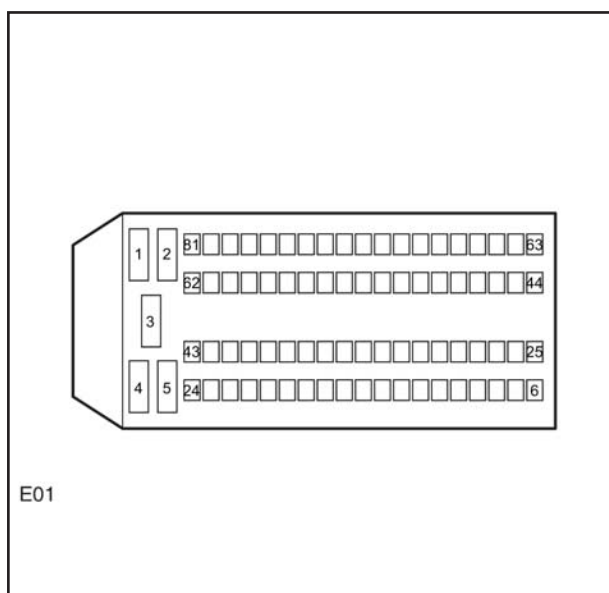

کانکتور شیر ورودی تهویه کارتر روغن (OCV)

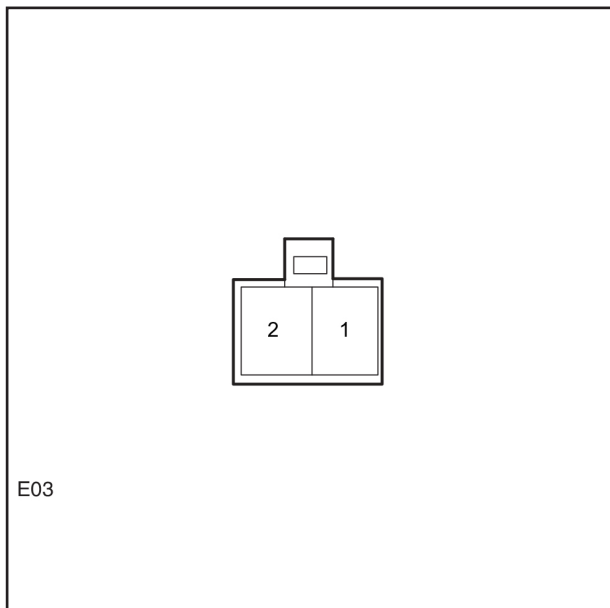

کانکتور شیر خروجی تهویه کارتر روغن (OCV)



کانکتور سنسور اکسیژن بالایی

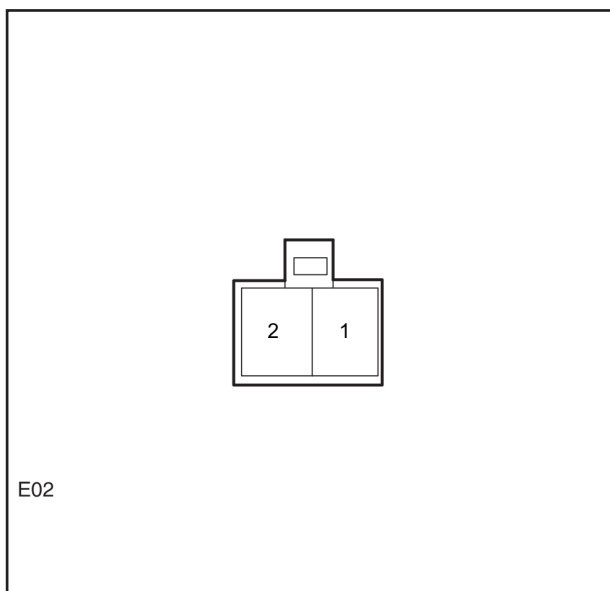

کانکتور سنسور اکسیژن پایینی

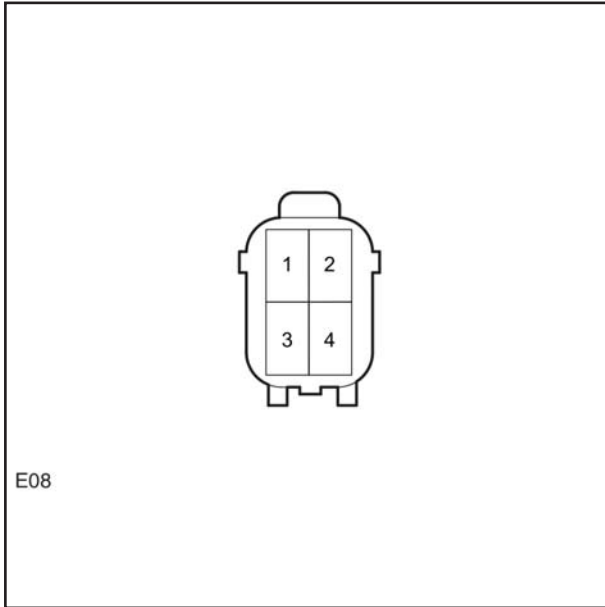

کانکتور سنسور دما و فشار هوای ورودی

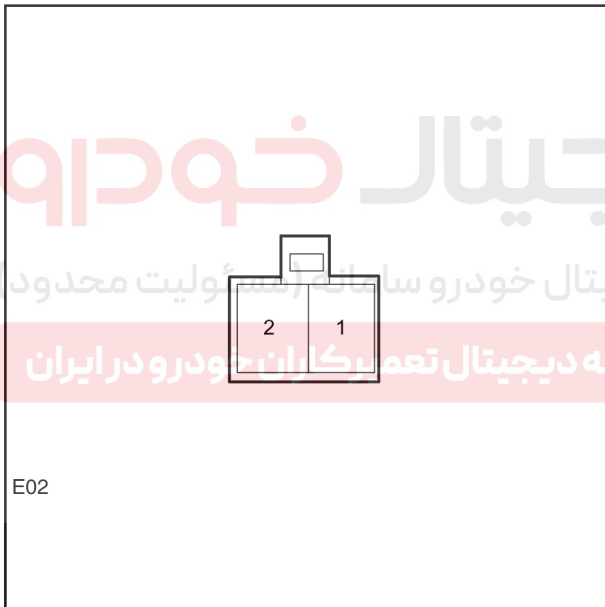

کانکتور سنسور موقعیت میل سوپاپ (دود)

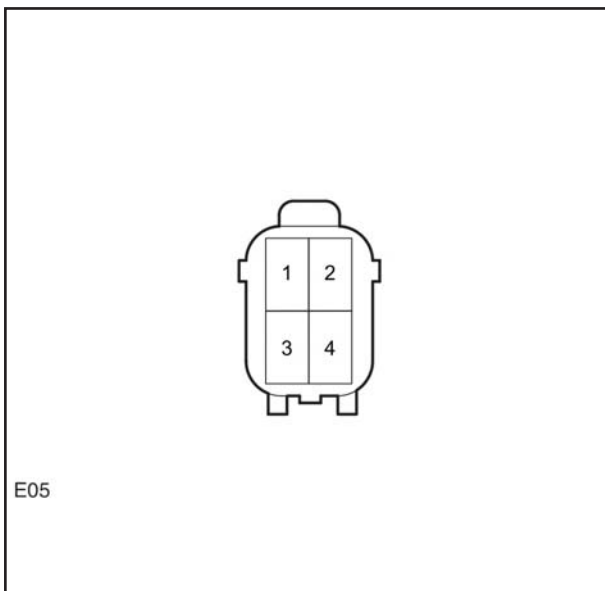

کانکتور سنسور موقعیت میل سوپاپ (هوا)

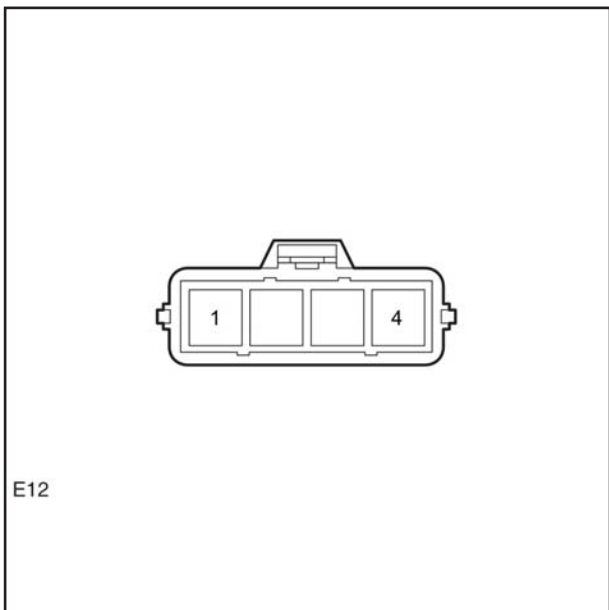

کانکتور شیر برقی کنیستر



کانکتور سنسور دمای مایع خنک کننده

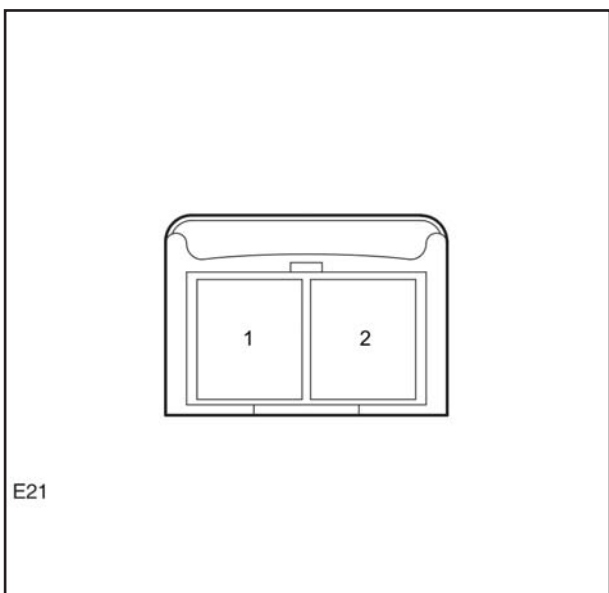

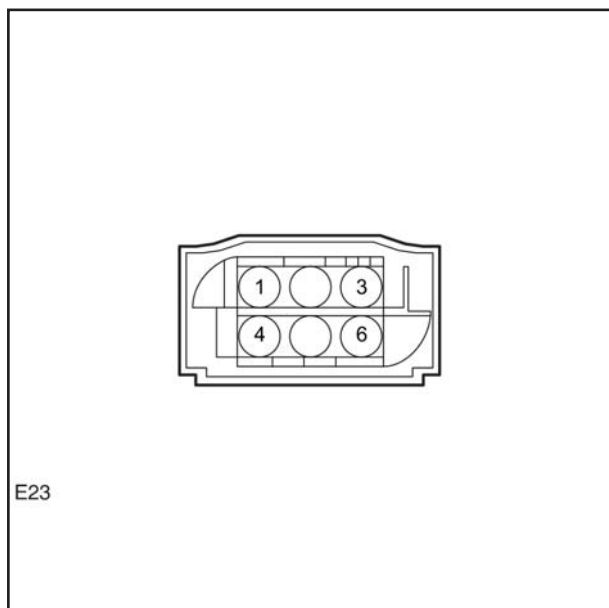

کانکتور دریچه گاز الکترونیکی (ETC)

# دیجیتال خودرو

شرکت دیجیتال خودرو سامانه (مسئولیت محدود)

اولین سامانه دیجیتال تعمیرکاران خودرو در ایران



جعبه رله و فیوز I/P (داشبورد)

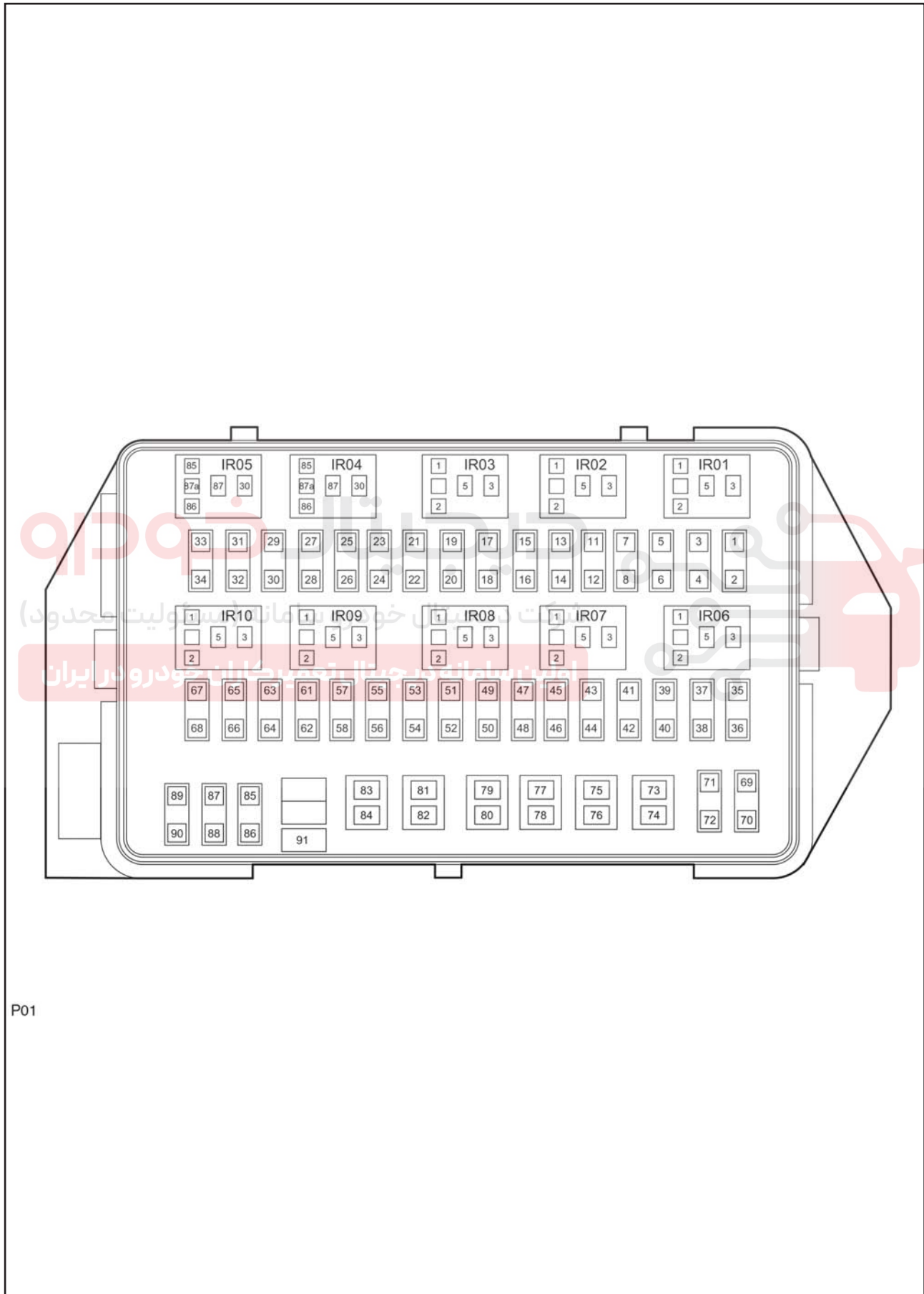

P01

کانکتور کلید کروز کنترل

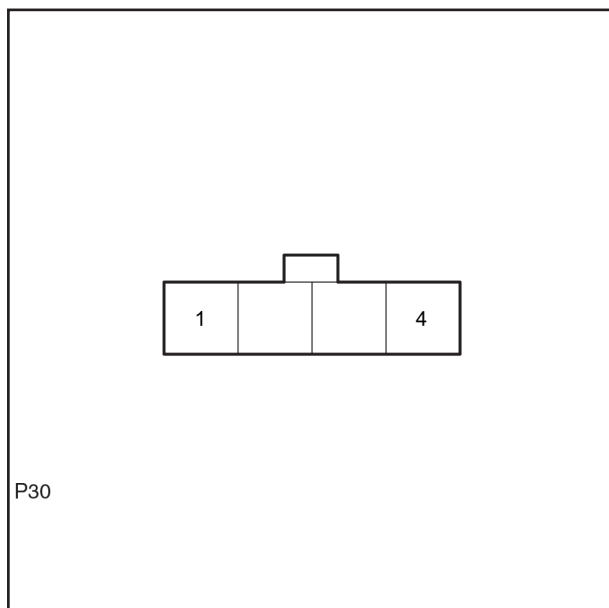

# دیجیتال خودرو

شرکت دیجیتال خودرو سامانه (مسئولیت محدود)

اولین سامانه دیجیتال تعمیرکاران خودرو در ایران

