

بازو بست : منی فولد هوا

مهم: توصیه های ایمنی و نظافت را رعایت کنید.

۱. تعویض قطعات در تمامی شرایط

توضیحات	تعداد
واشر آبند(منی فولد هوا)	۴

۲. ابزار

ابزار	کد ابزار	شرح
	[0188-T]	کیت درپوش آب بندی با کد اختصاصی ۰۶۱۵۱۰۰۱

۲. باز کردن

سر باتری را باز کنید.

احتیاط: از درپوشها برای بستن مسیرهای ورودی هوا و خروجی توربوشارژر، ورودی منی فولد هوا به سرسیلندر استفاده کنید.

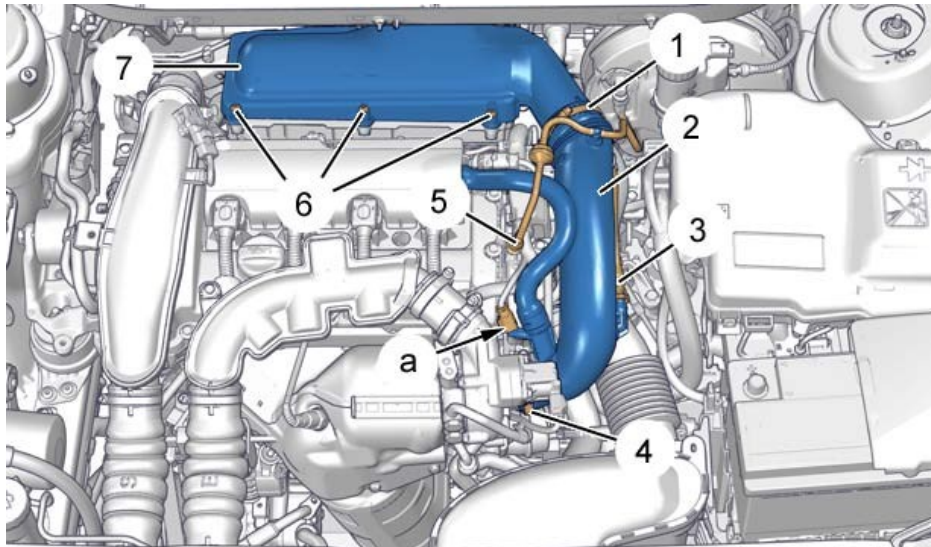
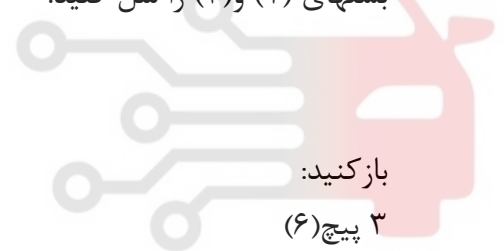

Figure : B1BG22ID

کانکتور را جدا کنید. (در محل a)
 کانکتورهای (۳) و (۵) را جدا کنید.
 بستهای (۱) و (۴) را شل کنید.

دیجیتال خودرو
 شرکت دیجیتال خودرو سامانه (مسئولیت محدود)

اولین سامانه دیجیتال تعمیرکاران خودرو در ایران



باز کنید:

۳ پیچ (۶)

لوله ی هوای توربوشارژر (۲)

درپوش محفظه فیلتر هوا (۷)

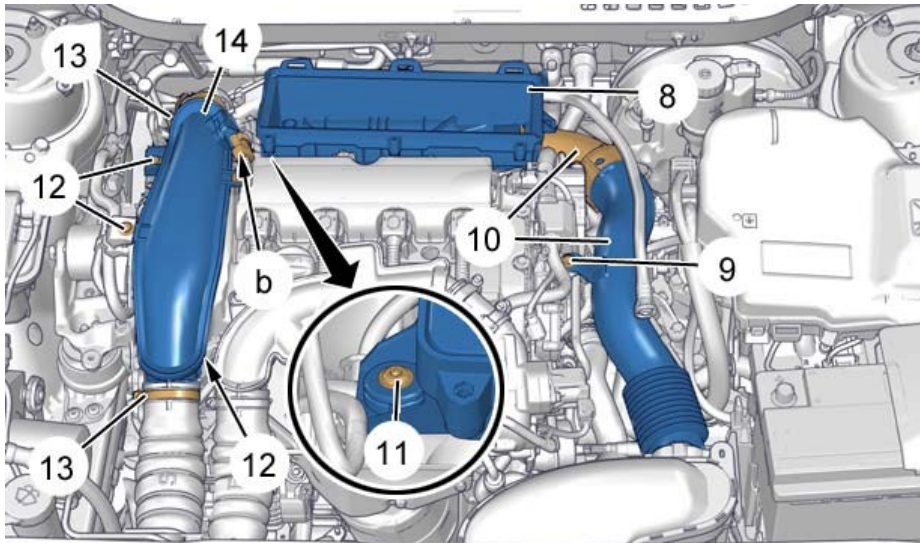

Figure : B1BG22JD

باز کنید:

دیجیتال خودرو
شرکت دیجیتال خودرو سامانه (مسئولیت محدود)
اولین سامانه دیجیتال تعمیرکاران خودرو در ایران

پیچ (۹)
خرطومی های هوا (۱۰)
کانکتور را جدا کنید (در محل b)
باز کنید:

۲ بست (۱۳)

۳ پیچ (۱۲)

لوله هوای توربوشارژر (۱۴)

پیچ (۱۱)

محفظه فیلتر هوا (۸)

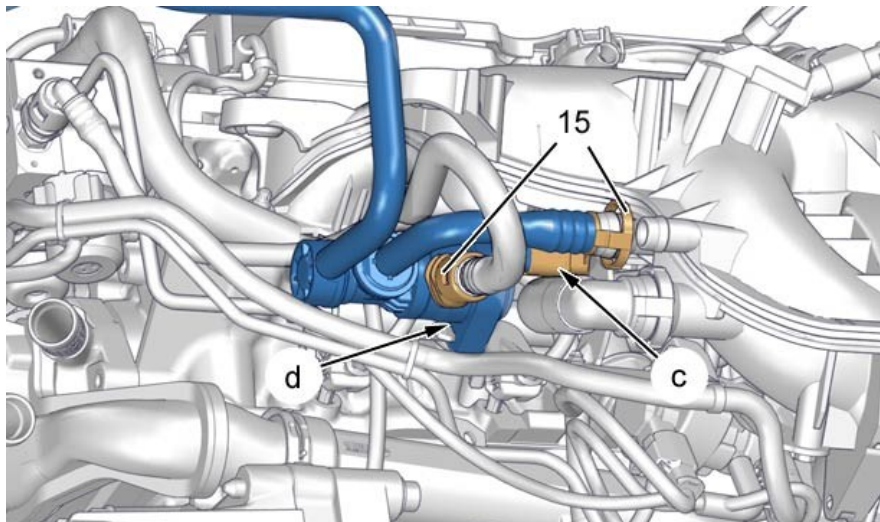

Figure : B1HG2AZD

کانکتورها را جدا کنید(۱۵)

شیر برقی کنیستر را از پایه خود جدا کنید.(در محل d)

کانکتور را جدا کنید(در محل C)

شیر برقی کنیستر را باز کنید.

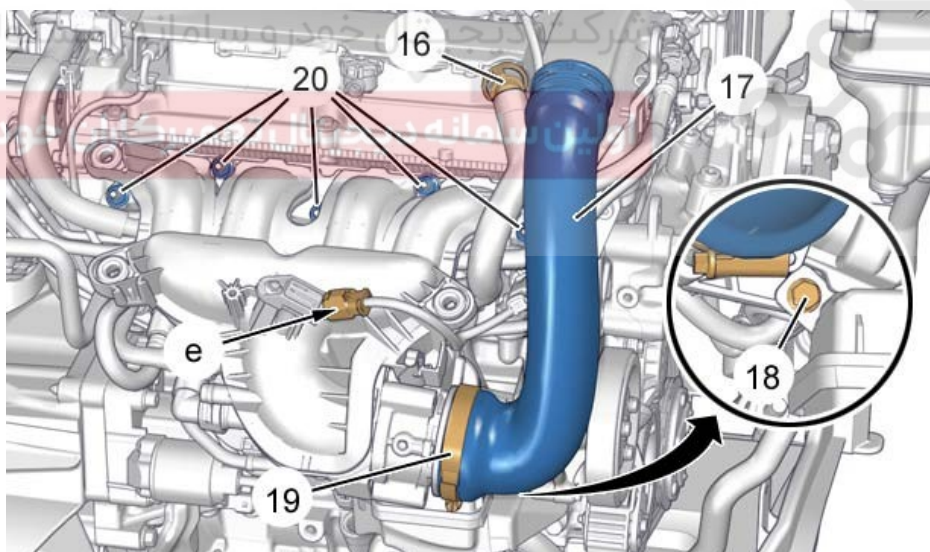

Figure : B1HG2B2D

جدا کنید: کانکتور سنسور فشار هوای ورودی(در محل e)

لوله بخارات روغن(۱۶) را باز کنید.

بست(۱۹) را شل کنید.

باز کنید:

لوله هوا ورودی به دریچه گاز (۱۷)

پیچ (۱۸)

مهرهای نگهدارنده (۲۰)

جدا کنید: مجموعه منیفولد هوای ورودی

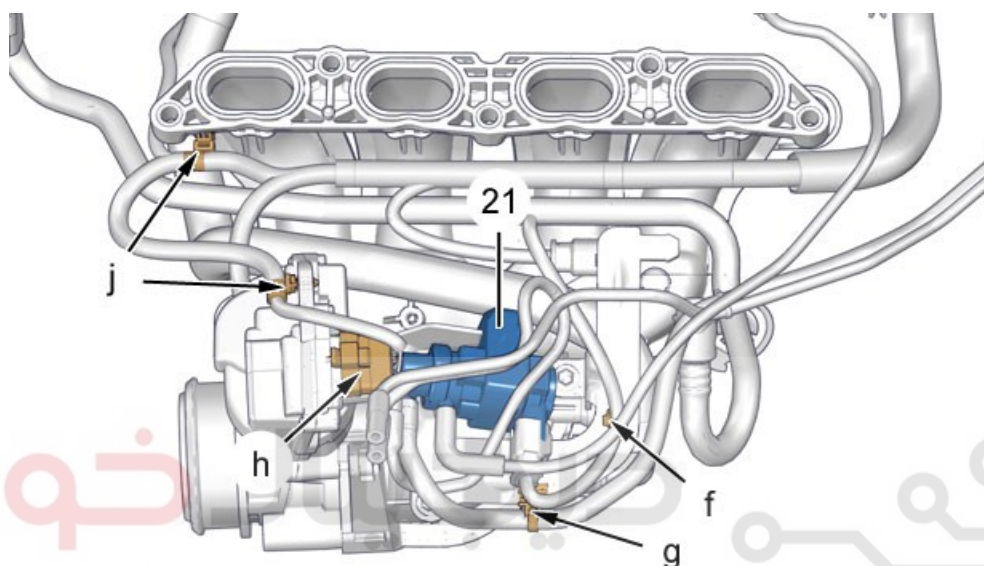

Figure : B1HG2B5D

باز کنید:

دسته سیم (در محل f و j)

بست لوله (در محل g)

کانکتور را جدا کنید (در محل h)

باز کنید:

شیر برقی فشار توربوشارژر (۲۲)

مجموعه دریچه گاز

۳. بستن

احتیاط: گشتاور بستن را رعایت کنید.

احتیاط: درپوشها را جدا کنید.

احتیاط: همیشه واشرهای آب بند باز شده را تعویض کنید.

ببندید: مجموعه دریچه گاز

شیر برقی فشار توربوشارژر را ببندید. (۲۱)

کانکتور را وصل کنید (در محل h)

ببندید:

بست لوله (در محل g)

بست اتصالات الکتریکی (در محل f و j)

ببندید:

مجموعه منیفولد هوا

۵ مهره نگهدارنده (۲)

پیچ (۱۸)

لوله هوا ورودی به دریچه گاز (۱۷)

بست (۱۹) را سفت کنید.

لوله بخارات روغن را وصل کنید (۱۶)

وصل کنید: کانکتور سنسور فشار هوای ورودی (در محل e)

شیر برقی کنیستر را ببندید (در محل e)

کانکتورها رو وصل کنید (۱۵)

کانکتور را وصل کنید (در محل c)

ببندید:

• محفظه فیلتر هوا (۸)

• پیچ (۱۱)

• لوله هوا توربوشارژر (۱۴)

• ۳ پیچ (۱۲)

دیجیتال خودرو

شرکت دیجیتال خودرو سامانه (مسئولیت محدود)

اولین سامانه دیجیتال تعمیرکاران خودرو در ایران

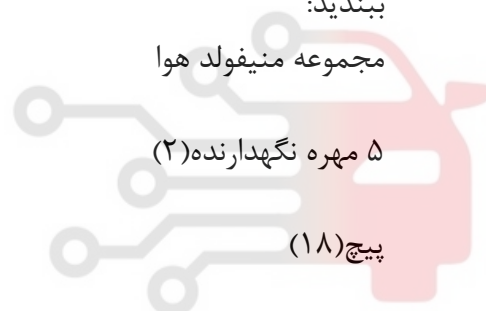

• ۲ بست (۱۳)

کانکتور را وصل کنید (در محل b)
ببندید:

خرطومی های هوا (۱۰)

پیچ (۹)

درپوش محفظه فیلتر هوا (۷)

لوله هوای توربوشارژر (۲)

۳ پیچ (۶)

بستهای (۱) و (۴) را سفت کنید.

کانکتورهای (۳) و (۵) را وصل کنید.

کانکتور را وصل کنید (در محل a)

دیجیتال خودرو

احتیاط: . عملیات مورد نیاز برای اتصال مجدد باتری را انجام دهید

اولین سامانه دیجیتال تعمیرکاران خودرو در ایران

اتصالات باتری را وصل کنید.