

نمایشگرها و سنسورها ERCA IDE نمایشگرها و سنسورها (مداول) (۱)

SD940-1

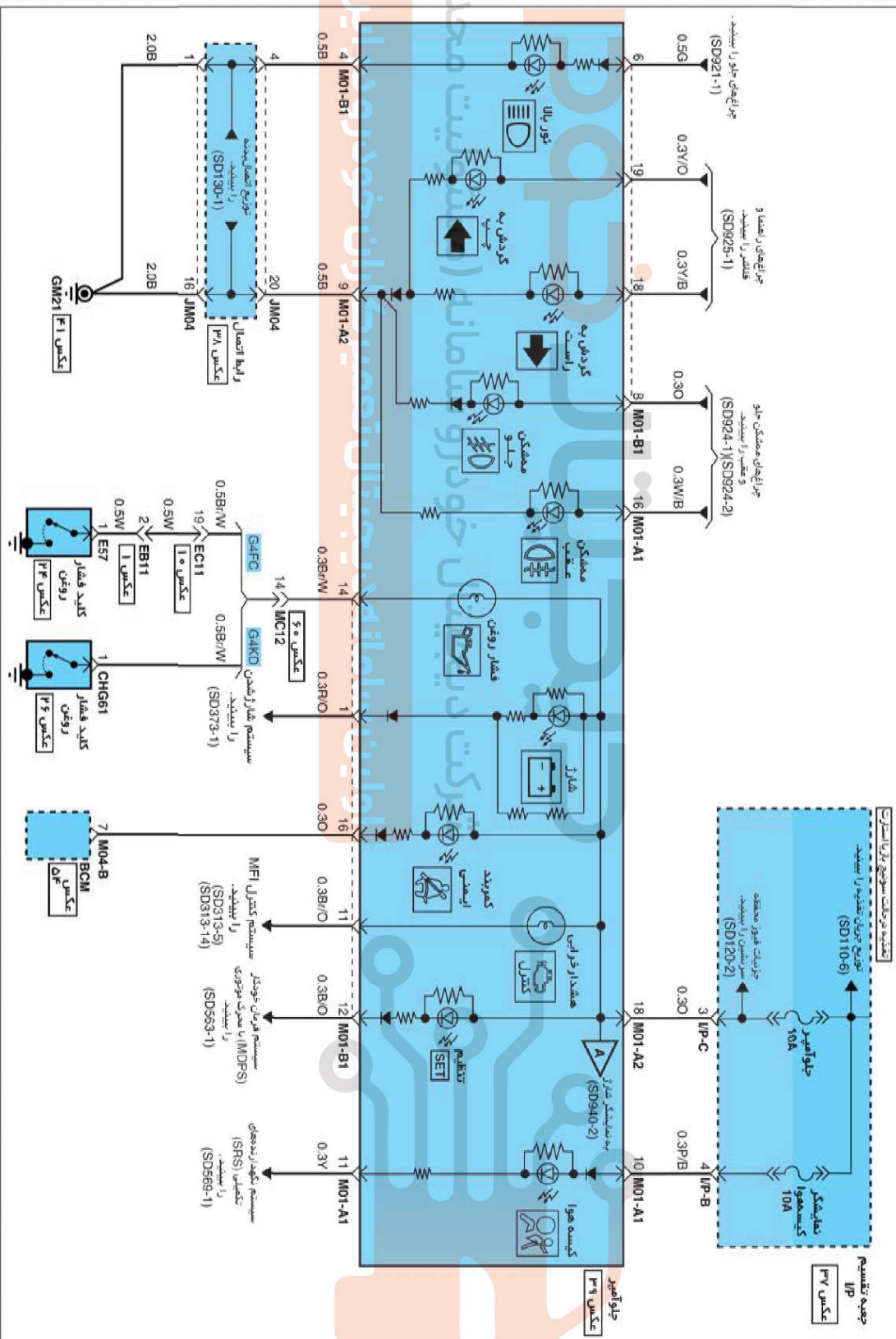

ETDSD01194QAL

نمایشگرها و سنجه‌ها

نمایشگرها و سنجه‌ها (متداول) (۳)

SD940-3

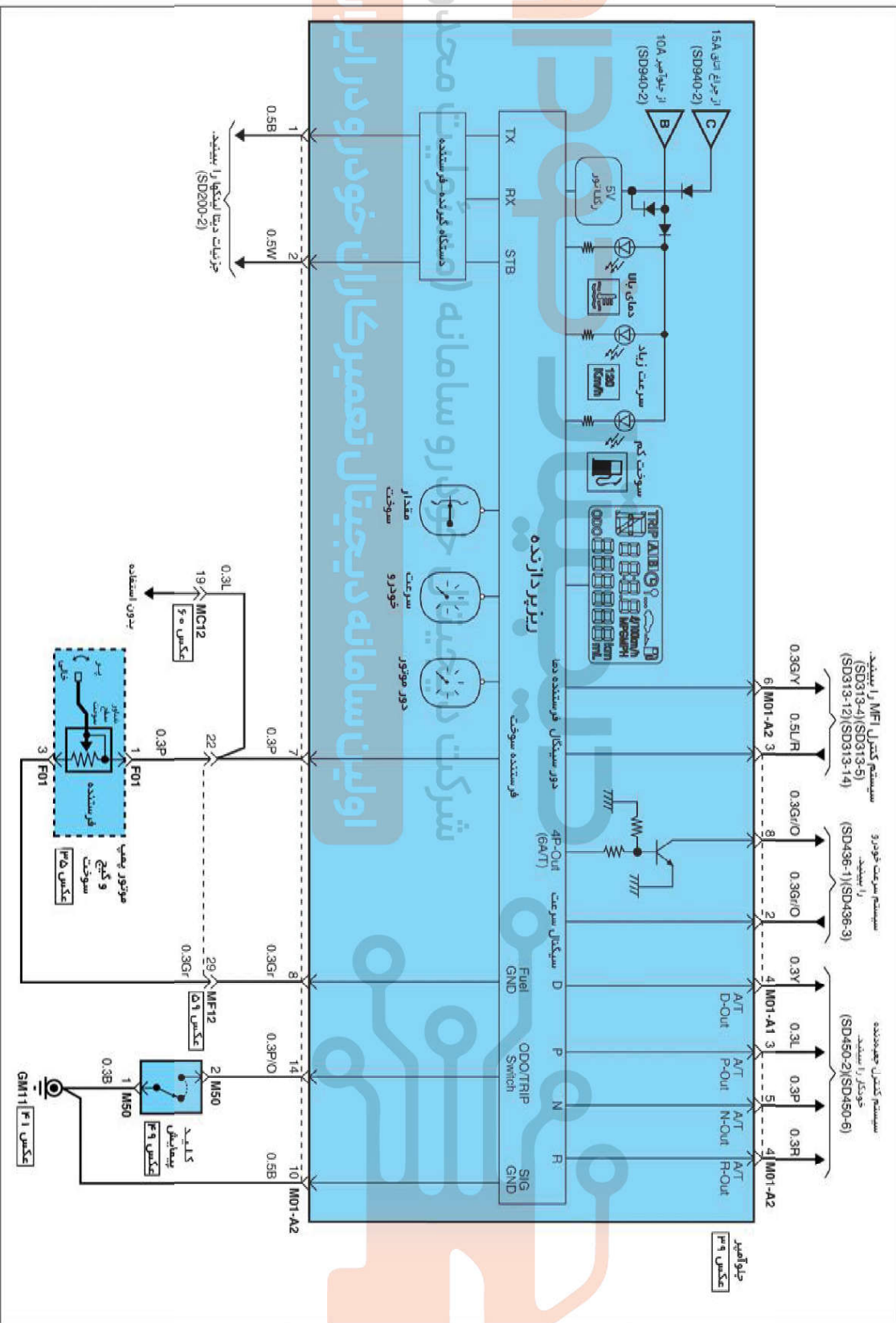





ETDSD011940CL

اولین سامانه دیجیتال زمیرکاران خودرو در ایران
شرکت دیجیتال سامانه خودرو محدود

نمایشگرها و سنجه‌ها

نمایشگرها و سنجه‌ها (متداول) (۴)

SD940-4

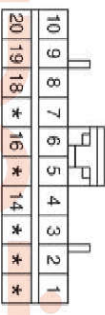
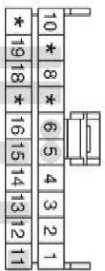
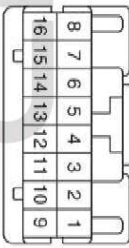
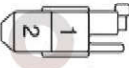
<p>CHG61</p>  <p>KUM_NMMWP_01F_B</p>	<p>E57</p>  <p>KUM_NMMWP_01F_B</p>	<p>F01</p>  <p>KET_0901WP_05F_Gr_2</p>	<p>M01-A1</p>  <p>AAMP_Q4QNM2_16F_W</p>
<p>M01-A2</p>  <p>AAMP_Q4QNM2_20F_B</p>	<p>M01-B1</p>  <p>AAMP_Q4QNM1_20F_B</p>	<p>M04-B</p>  <p>KET_Q407_16F_W</p>	<p>M50</p>  <p>KET_0901L_02F_W_SPK</p>

شرکت دیجیتال خودرو سامانه (مسئولیت محدود)

اولین سامانه دیجیتال تعمیرکاران خودرو در ایران

ETDSD0119400L

نمایشگرها و سنجها

نمایشگرها و سنجها (نظارت) (۲)

SD940-6

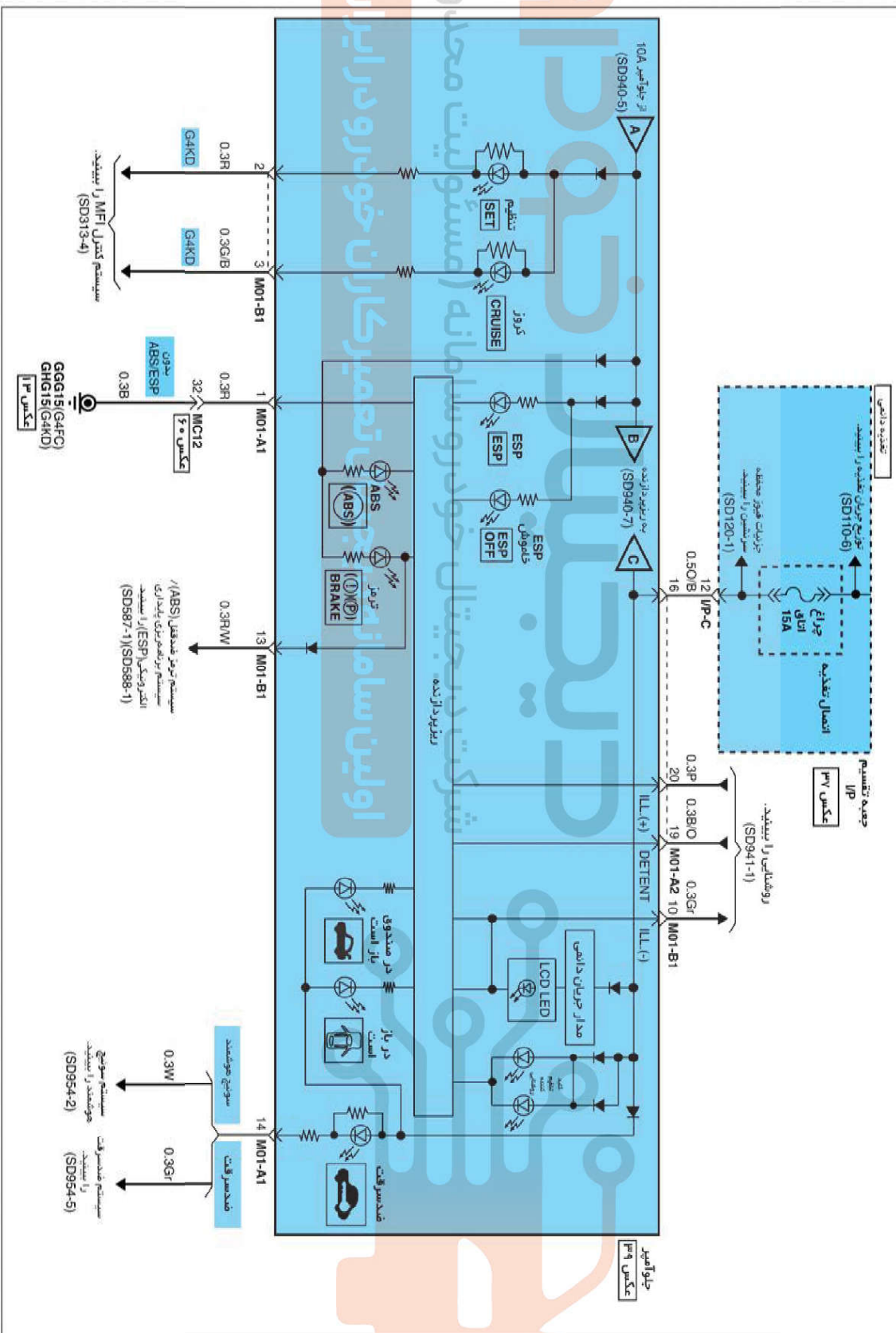

ETDSD11940FL

شرکت سازه های دیجیتال خودرو سامانه (مسئولیت محدود)
 اولین سازان تعمیرکاران خودرو ایران

نمایشگرها و سنجه‌ها

نمایشگرها و سنجه‌ها (نظارت) (۳)

SD940-7

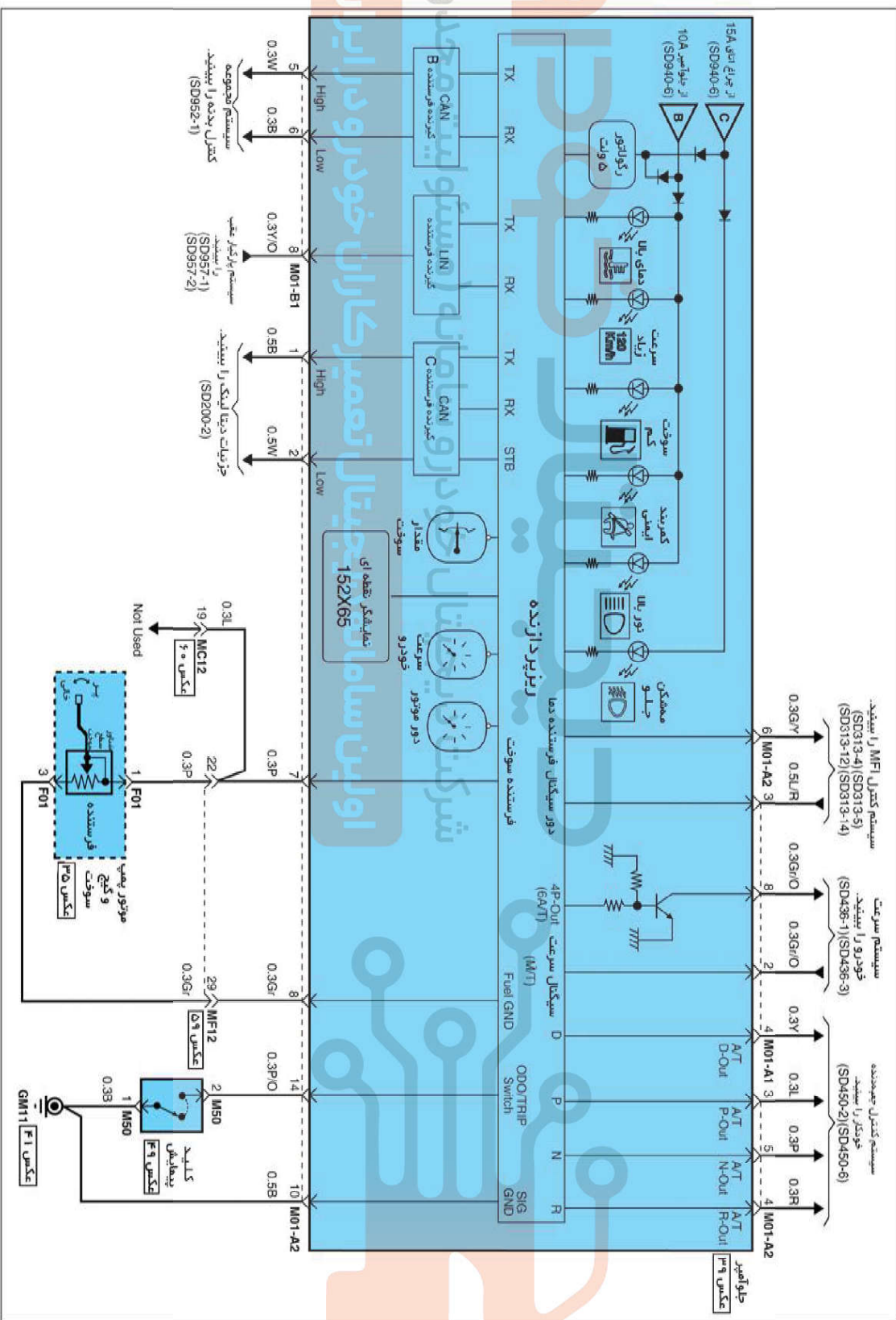



ETDSD11940QL

نمایشگرها و سنجها

نمایشگرها و سنجها (نظارت) (۴)

SD940-8

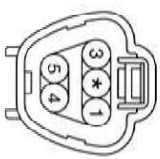
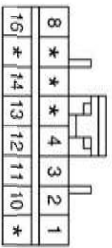
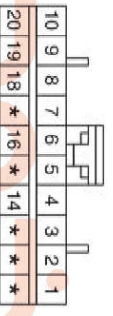
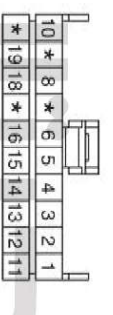
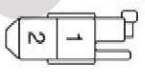
<p>CHG61</p>  <p>KJUM_MMWP_01F_B</p>	<p>E57</p>  <p>KJUM_MMWP_01F_B</p>	<p>F01</p>  <p>KET_090IWP_05F_Gr.2</p>	<p>M01-A1</p>  <p>AMP_040M2_16F_W</p>
<p>M01-A2</p>  <p>AMP_040M2_20F_B</p>	<p>M01-B1</p>  <p>AMP_040M1_20F_B</p>	<p>M50</p>  <p>KET_090IU_05F_W_SpK</p>	<p>BLANK</p>

شرکت دیجیتال خودرو سامانه (مسئولیت محدود)

اولین سامانه دیجیتال تعمیرکاران خودرو در ایران

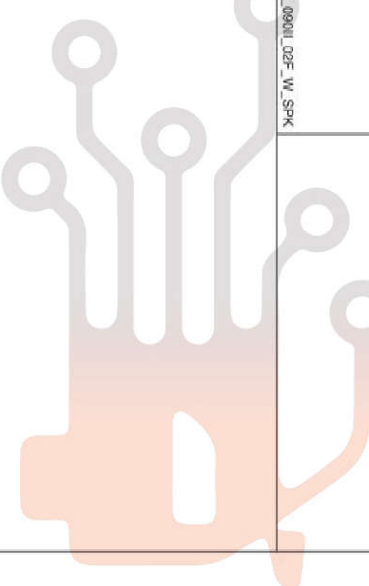

روش‌نمایی‌ها

روش‌نمایی‌ها (۲)

SD941-2

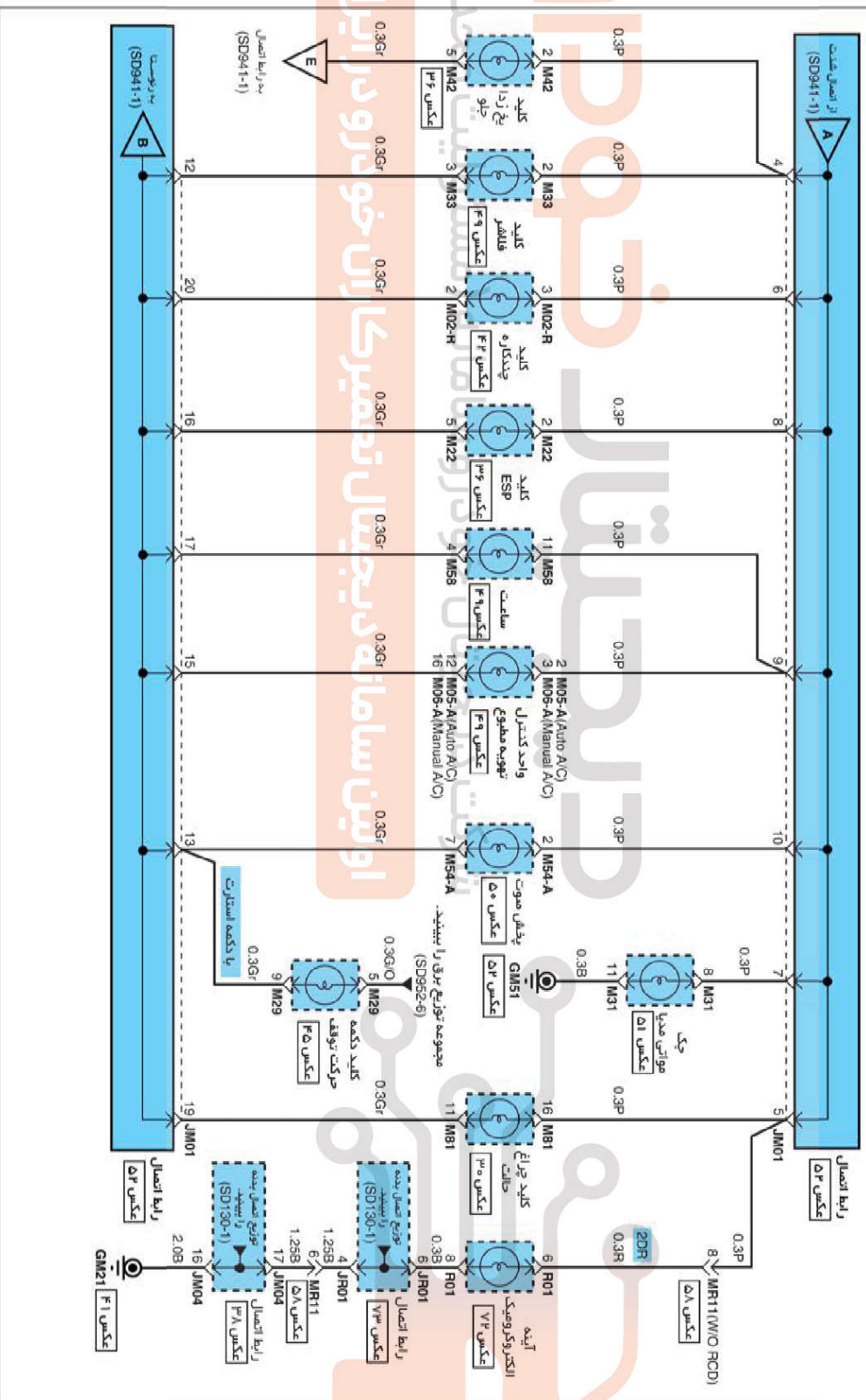

ETDSD11941BL

روش‌نمایی‌ها

روش‌نمایی‌ها (۳)

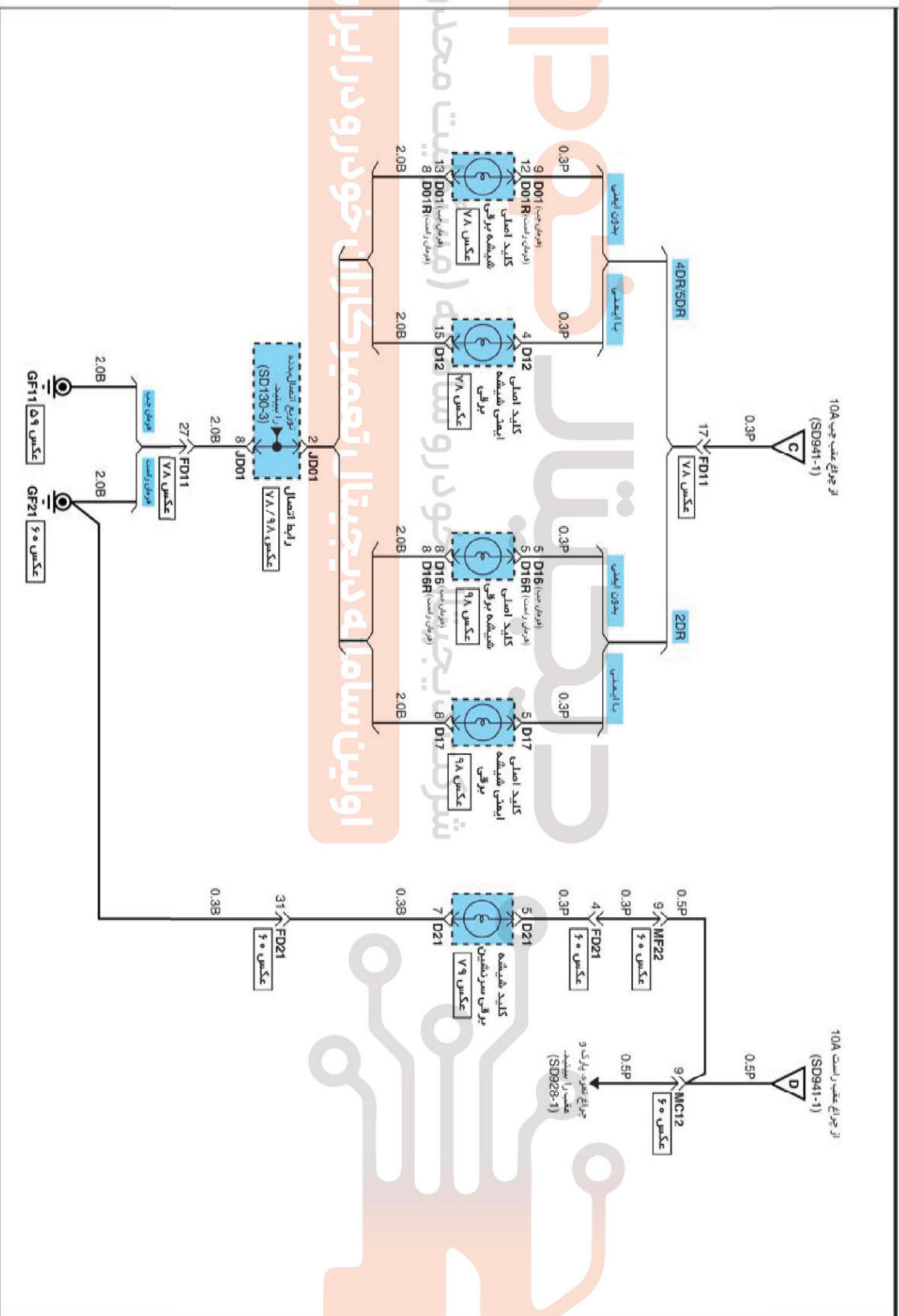

ETDSD11941CL

اولین سامانه دیجیتال زمینی کاران خودرو در ایران